



FPI

COUVERTEER MACHINES

PROFESSIONELE ENVELOPPENVULMACHINES MET EENVOUDIGE BEDIENING



FPI 2700

Max. aantal verpakkingen
per uur: 2.000
per maand: 10.000
zie pag. 6



FPI 4700

Max. aantal verpakkingen
per uur: 3.600
per maand: 40.000
zie pag. 8



FPI 5700

Max. aantal verpakkingen
per uur: 4.000
per maand: 60.000
zie pag. 10



FPI 6700

Max. aantal verpakkingen
per uur: 4.300
per maand: 80.000
zie pag. 12



FPI COUVERTEERSYSTEMEN

Delegeer al het handwerk op het gebied van versturen van documenten – zakelijke correspondentie, mailings bestaande uit één of meer documenten, facturen, rekening- of loonafschriften – aan een efficiënte, krachtige couverteermachine. De ultracompacte FPi couverteermachines komen tegemoet aan al uw individuele postverwerkingsbehoeften: professioneel, betrouwbaar, stil en vooral snel.

COMPLEET GEBRUIKSGEMAK met een touchscreen bedieningspaneel. U kunt eenvoudig uw instellingen kiezen en de machine starten.

MATERIAAL TOEVOEREN, VOUWEN, INSTEKEN EN DE ENVELOP SLUITEN: een FPi couverteermachine is de professionele oplossing voor de verwerking van middelgrote tot grote hoeveelheden. De machine maakt uw documenten snel en eenvoudig verzendklaar in C5/6, C6/5 of C5 enveloppen en stapelt ze netjes op.

BIJLAGEN ALS ANTWOORDKAARTEN, FLYERS OF RETOURENVELOPPEN KUNNEN EENVOUDIG TOEGEVOEGD WORDEN. De vouwfunctie kan ook gebruikt worden om folders te maken zonder deze te couverteren.

KRACHTIG EN BETROUWBAAR: de FPi couverteermachines zijn leverbaar in verschillende modellen en uitvoeringen. Ieder model is perfect ontworpen, zodat u jarenlang zorgeloos uw enveloppen kunt vullen.

COMPACT EN STIL: De FPi couverteermachines zijn compact in omvang en stil in gebruik en passen hierdoor in elke kantooromgeving.

VEELZIJDIG: Het nieuwe FPi couverteersysteem is beschikbaar in vier basismodellen om zo perfect tegemoet te komen aan uw individuele couverteerbehoften. Ieder systeem kan modulair worden uitgebreid, zodat u precies de couverteermachine samenstelt die aan uw wensen en eisen voldoet.



EENVOUDIGE BEDIENING INTELLIGENT ONTWERP



Kleuren touchscreen maakt de bediening eenvoudig.



Real Sheet Control voorkomt dubbele invoer van documenten.

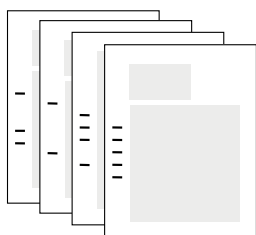

OMR-codes sturen de couverteermachine aan.

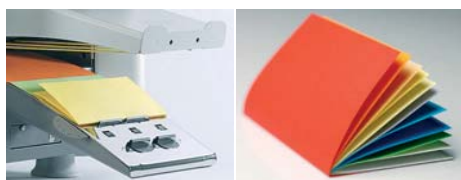

Documentenverzamelaar: eerst verzamelen, daarna vouwen.

EENVOUDIGE BEDIENING MET FILL & START

De bediening van een FPi couverteermachine is zeer eenvoudig. Selecteer de gewenste functie, laat het systeem automatisch het formaat van de envelop en het document instellen en start met couverteren. Door het intuïtieve en logische bedieningsontwerp kunnen werknemers de machine veilig en makkelijk gebruiken zonder training of oefening.

INNOVATIEF TOUCHSCREEN

Alle machinefuncties kunnen eenvoudig en intuïtief bediend worden met het interactieve touchscreen. Beschrijvende tekst en afbeeldingen bieden ondersteuning bij het instellen, opslaan en herhalen van taken en bij het oplossen van fouten.

AUTOMATISCHE JOB INSTELLING

Vaak terugkerende taken kunnen eenvoudig worden opgeslagen in zogenaamde jobs. Zo kunnen documentvolgorde, vouwstijl, vouwpositie, materiaalformaat, adrespositie, etc. snel en op elk moment geselecteerd worden.

ZEKERHEID MET REAL SHEET CONTROL

De toevoercontrole meet fysiek de dikte van toegevoerd materiaal en detecteert eventuele dubbele invoer. Hierdoor bent u zeker van een juiste verwerking van uw documenten. De functie kan uitgeschakeld worden voor vooraf geselecteerde of voor alle toevoerstations.

INTELLIGENTE DOCUMENTTOEVOER MET OMR

Selectieve documenttoevoer en controle van de documentvolgorde is mogelijk met OMR (optical marks reading). De machine herkent het begin en einde van een document door de OMR-code op de pagina's. Op basis hiervan weet de machine welke pagina's bij elkaar horen en bent u zeker van een correcte verwerking van uw document. Zo kan de ene brief uit één pagina bestaan, terwijl de volgende er vijf heeft. Ook is het mogelijk om op basis van OMR-codes documenten selectief van een bijlage te voorzien.

DOCUMENTVERZAMELAAR VOOR PROFESSIONELE DOCUMENTEN

Documenten worden eerst verzameld en daarna gevouwen. Hierdoor ontstaat een professionele bundel documenten. De verzamelaar heeft automatische papiergeleiders voor het verwerken van materialen van verschillende afmetingen.



FPI 2700



FPI 4700



FPI 5700



FPI 6700



FLEXIBILITEIT MET MEERVOUDIGE PAPIERTOEVOER

Vanuit elk station kunt u toevoeren, vouwen en vullen. Het aantal vellen dat per keer moet worden toegevoerd stelt u eenvoudig in. Zo bent u flexibel om iedere couverteeropdracht te verwerken.



Semi-automatische envelopaanpassing.

SEMI-AUTOMATISCHE ENVELOPAANPASSING

De juiste afname van de envelop wordt semi-automatisch ingesteld. Zo wisselt u snel bij de verwerking van verschillende soorten enveloppen.

VERWERK OOK SPECIALE MATERIALEN

Voor het verwerken van speciale materialen kiest u voor de Special-Feeders. Deze zijn speciaal ontwikkeld voor het toevoeren van glanzend of zwaarder papier. Zo kunt u trefzeker een grote diversiteit aan materialen verwerken.



Tandemfunctie: geen stilstand voor bijvullen van documenten.

DOORWERKEN MET DE TANDEMFUNCTIE

Gebruik voor een ononderbroken verwerking twee toevoerstations om de laadcapaciteit te verdubbelen. Als de eerste toevoer leeg is, schakelt de machine automatisch over naar de tweede, terwijl u de eerste opnieuw laadt. U kunt de machine zo bijvullen, terwijl het couverteerproces doorloopt. Ook grote aantallen documenten kunnen zo in korte tijd worden verwerkt.

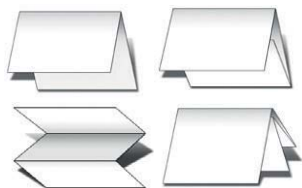

Krachtige vouwfunctie, ook stand-alone te gebruiken.

DIVERSE VOUWFUNCTIES MET POWER FOLD

Het krachtige en toch stille vouwmechanisme is in staat om meerdere vellen papier in één keer te vouwen. Het aantal pagina's is afhankelijk van het model couverteermachine en de gekozen vouwsoort. De FPi couverteermachines vouwen uw documenten naar het gewenste eindformaat. De juiste vouw maakt van een A4 vel een kleine brochure of een perfecte mailing. U kunt kiezen uit de volgende vouwsoorten: enkele vouw, Z-vouw, dubbele parallelvouw en wikkelvouw. De vouwfunctie kan ook stand-alone gebruikt worden, dus zonder de enveloppen te vullen.



Dagpostfunctie: gebruik de machine ook voor uw dagelijkse post.

BESPAAR TIJD MET DE DAGPOSTFUNCTIE

Met de handige dagpostfunctie gebruikt u de couverteermachine ook voor een snelle en eenvoudige verwerking van uw dagelijkse post. Leg handmatig een document of een set documenten in het toevoerstation. De machine pakt de documenten op en couverteert deze in een envelop. Uw dagpost is in een handomdraai verzendklaar.

DIVERSE MODELLEN, MEERDERE CONFIGURATIES

Voor ieder postvolume en iedere toepassing is er een geschikt FPi couverteersysteem. U heeft de keuze uit verschillende modellen, waarbij ieder model kan worden uitgebreid met verschillende opties. Zo stelt u precies het couverteersysteem samen dat beantwoordt aan uw wensen en eisen.



Voor alle gangbare couverteerenveloppen.

FPI 2700

EEN PROFESSIONEEL COUVERTEERSYSTEEM MET EENVOUDIGE BEDIENING



Laat de nieuwe FPI 2700 als uw persoonlijke assistent al uw dagelijkse post verwerken die u normaal met de hand moest samenvoegen, vouwen, insteken en sluiten. Snel en eenvoudig gaan brieven, mailings, facturen, loonstroken en andere documenten met of zonder bijlagen in een envelop.

De nieuwe FPI 2700 serie kenmerkt zich door zijn gebruiksgemak en betrouwbaarheid bij het verwerken van uw dagelijkse post en of mailings. De machine vouwt documenten met verschillende formaten in C5/6, C6/5 en C5 enveloppen. Maar ook alleen vouwen is mogelijk, zo maakt u eenvoudig mooie brochures of flyers.

Maatwerk

Kies de meest geschikte configuratie.



1x automatic feeder (A4)

1x automatic feeder (A4)

2x automatic feeder (A4)

FPI 2725:
2x automatic feeder (A4)
1x short tray feeder (A5)

1x short tray feeder (A5)

FPI 2725S:
2x automatic feeder (A4)
1x short special feeder (A5)

FPI 2700
2.000 per uur
10.000 per maand



Eenvoudige bediening met het kleuren touchscreen.

VOORDELEN

- **SNEL** vullen van enveloppen met facturen, aanmaningen, mailings, bijlagen, retourenveloppen, etc.
- **GEBRUIKSVRIENDELIJK** en efficiënt kleuren touchscreen.
- Keuze uit **VERSCHILLENDE CONFIGURATIES** om aan al uw behoeften te voldoen.
- **LAAG GELUIDSNIVEAU**: past in iedere kantooromgeving.
- **MAXIMALE TIJDSWINST** en **VEILIGHEID** dankzij OMR (Optical Mark Reading) (optie).
- Verwerkt **VERSCHILLENDE SOORTEN ENVELOPPEN**.
- **BEWAART** t/m 15 terugkerende opdrachten in het jobmenu.
- **DUBBELBLAD CONTROLE** garandeert een juiste verpakking.
- **FILL & START**: couverteersysteem vullen en op "start" drukken. Eenvoudiger kan niet.
- **PROFESSIONELE PRESENTATIE**, omdat documenten eerst verzameld en daarna gevouwen worden.
- **HANDMATIGE INVOERFUNCTIE** voor dagpost.

De FPI 2700 leent zich voor zeer uiteenlopende opdrachten: van de verwerking van dagelijkse post tot aan grote reclamemailings. Antwoordkaarten, voorgevouwen documenten, flyers of retourenveloppen kunnen eenvoudig als bijlage worden toegevoegd.

Met zijn compacte formaat en lage geluidsniveau is de FPI 2700 ontwikkeld om kleine tot middelgrote postvolumes te verwerken en is dus de ideale couverteermachine in elke kantooromgeving.



Standaard uitvoer



FPI 4700

EEN MODULAIRE COUVERTEEROPLOSSING
VOOR VRIJWEL ALLE TOEPASSINGEN



FPI 4720 met high-capacity feeder, automatic feeder en catch-tray enveloppen uitvoer.

CONFIGURATIES

FPI 4720



*FPI 4720
1x high-capacity feeder (A4)
1x automatic feeder (A4)*

*FPI 4720S
1x high-capacity feeder (A4)
1x special feeder (A4)*

FPI 4730

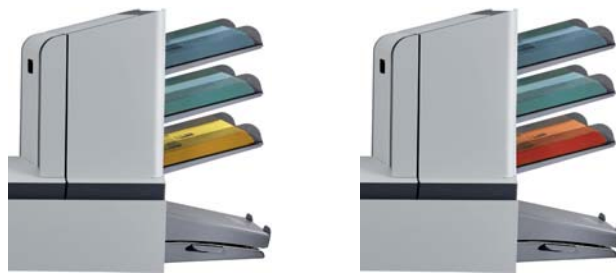

*FPI 4730
3x automatic feeder (A4)*

*FPI 4730S
2x automatic feeder (A4)
1x special feeder (A4)*

FPI 4700
3.600 per uur
40.000 per maand



FPI 4720 met high-capacity feeder, maxi feeder en vertical stacker voor enveloppen.



MULTIFUNCTIONELE TOEVOERSTATIONS

Het innovatieve ontwerp van de FPI 4700 kan uitgevoerd worden met twee of drie automatische toevoerstations om perfect tegemoet te komen aan uw couverteerbehoefden. Elk station is multifunctioneel en kan een verscheidenheid aan documentformaten verwerken. Wanneer speciale materialen, zoals glanzend of zwaarder papier verwerkt moeten worden, kan gekozen worden voor een special feeder. De maxi feeder is speciaal geschikt voor het verwerken van bijlagen en retourenveloppen. Een high-capacity feeder, ontworpen voor het verwerken van grote hoeveelheden materiaal, vermindert de tijd die nodig is voor het herladen van de machine.

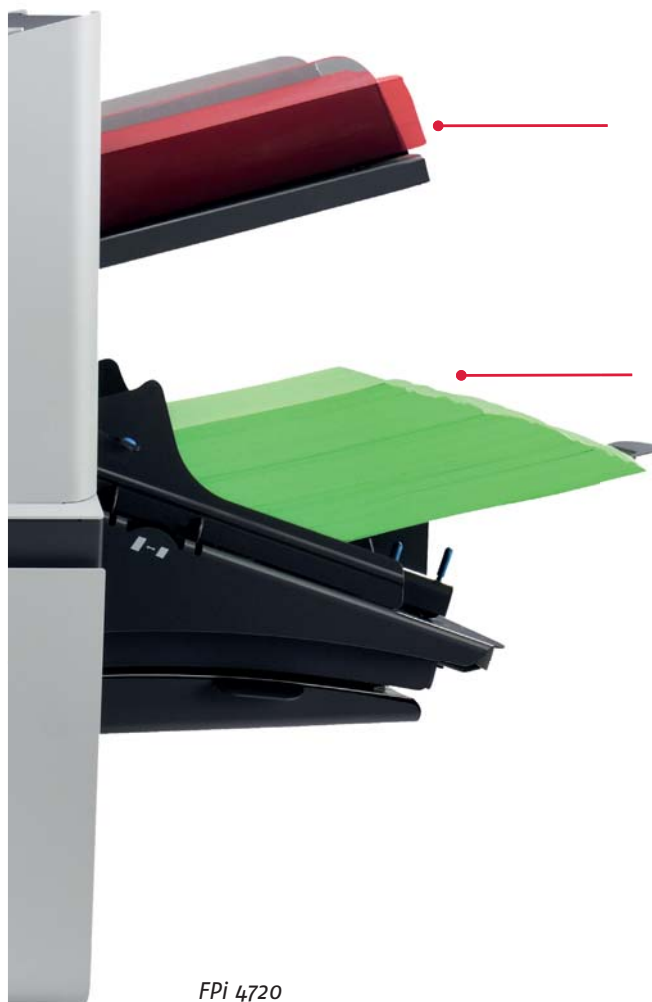

HIGH-CAPACITY FEEDER (FPI 4720)

De modulaire opzet van de toevoerstations maakt het mogelijk de machine precies voor uw toepassing te configureren. Met de high-capacity feeder verwerkt u grote hoeveelheden materiaal zonder te herladen.

MAXI FEEDER (OPTIE)

Speciale materialen zoals antwoordenvolpen, glanzend of zwaarder papier voert u toe met de maxi feeder. Vrijwel alle soorten bijlagen (maximaal A5) kunnen hiermee worden verwerkt.

DRIE UITVOERCONFIGURATIES

Er zijn drie uitvoer mogelijkheden verkrijgbaar. Een catch-tray, een zij uitvoer of een vertical stacker. U kunt de FPI 4700 zo precies aanpassen aan uw manier van werken en collecteren van de enveloppen.



Catch-tray (optie)



Zij uitvoer (optie)



Vertical stacker (optie)

FPI 4720
met een high-capacity feeder
en een maxi feeder toevoerstation.

FPI 5700

DE VEELZIJDIGE HULP VOOR IN DE POSTKAMER



FPI 5750 met als toevoerstations een high-capacity feeder en 4 automatic feeders. De onderste feeder is uitgerust met een optionele maxifeeder.

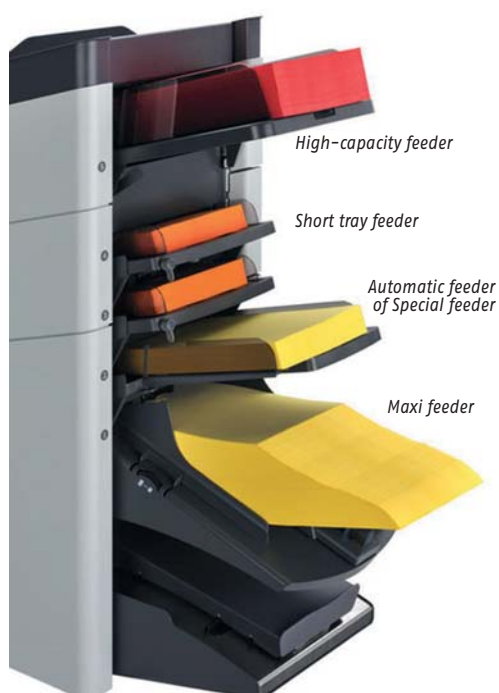

FPI 5720 FPI 5730 FPI 5740 FPI 5750 FPI 5760

RUIME KEUZE IN INVOERSTATIONS

Bovenstaande afbeelding toont de standaardconfiguratie van de verschillende modellen met twee tot zes automatische toevoerstations en op de FPI 5730 en FPI 5750 een high capacity invoerstation.

Optioneel kunnen andere toevoerstations gekozen worden. Stel uw configuratie samen uit de verschillende toevoerstations: high-capacity feeder (A4), short tray feeder (A5), automatic feeder (A4), special feeder (A4), maxi feeder (A4).

SPECIAL FEEDER EN MAXI FEEDER

Speciale materialen, zoals antwoordenvolpennen, voorgevouwen of ongevouwen A4 documenten, voert u toe met de maxi feeder. Bij extra glad papier kiest u voor een special feeder. Vrijwel alle soorten bijlagen kunnen hiermee worden verwerkt.

FPI 5700
4.000 per uur
60.000 per maand

FLEXIBELE UITVOER

Er kan gekozen worden voor een zijuitvoer (links of rechts) of voor een verticale hoge capaciteit stapelaar (vertical stacker).

GEBRUIKSVRIENDELIJKE BEDIENING

Met een kleuren touchscreen. Met slechts drie knoppen voor de basisfuncties (Aan/Uit, Start, Stop).

ONTWORPEN VOOR INTENSIEF GEBRUIK

Ontworpen voor dagelijks intensief en veelzijdig gebruik.

MILIEUVRIENDELIJK

Om energie te besparen, schakelt de machine automatisch over naar stand-by als deze niet actief gebruikt wordt.

HIGH-CAPACITY FEEDER

De modulaire opzet van de toevoerstations maakt het mogelijk de machine precies voor uw toepassing te configureren.

Met de high-capacity feeder verwerkt u grote hoeveelheden materiaal zonder te herladen.



Vertical stacker (optioneel), voor maximaal 325 gevulde enveloppen, ergonomisch ontworpen zodat de enveloppen eenvoudig uitgenomen kunnen worden.



Zij-uitvoer (links of rechts met opvangbak voor 225 enveloppen).

FPI 6700

VOOR GROTE HOEVEELHEDEN VEELZIJDIG INZETBAAR



FPI 6750 met als toevoerstations een high-capacity feeder en vier automatic feeders (onderste toevoer is uitgerust met een optionele shorttray.)

HET FPI 6700 COUVERTEERSYSTEEM bouwt voort op de FPI5700 en biedt dezelfde basisfuncties, maar met hogere prestaties en een scala aan extra functies en componenten, optimaal geconfigureerd voor het verwerken van grotere hoeveelheden post. Het systeem kan worden opgezet volgens de individuele wensen van de gebruiker en kan vrijwel elke postverwerkingstaak uitvoeren.



FPI 6720 FPI 6730 FPI 6740 FPI 6750 FPI 6760

RUIME KEUZE IN INVOERSTATIONS

Bovenstaande afbeelding toont de standaardconfiguratie van de verschillende modellen met twee tot en met zes automatic feeders en op de FPI 6730 en FPI 6750 een high-capacity feeder.



SPECIAL FEEDER EN MAXI FEEDER

Speciale materialen, zoals antwoord-enveloppen, voorgevouwen of ongevouwen A4 documenten, voert u toe met de maxi feeder. Bij extra glad papier kiest u voor een special feeder. Vrijwel alle soorten bijlagen kunnen hiermee worden verwerkt.

FPI 6700
4.300 per uur
80.000 per maand



Extra groot kleuren touchscreen (10,4 inch TFT)

GEMAAKT VOOR HOGE VOLUMES

De maximale configuratie, 2 maxi feeders gecombineerd met high-capacity toevoerstations, maakt het mogelijk het systeem met meer dan 3.000 vellen papier te laden. Een high-capacity enveloppen toevoerstation, voor maximaal 1.000 enveloppen, zorgt voor een constante toevoer van enveloppen.

FLEXIBELE UITVOER

De zijuitvoer is standaard en kan afhankelijk van de instelling de brieven zowel links als rechts uitwerpen. Deze configuratie leent zich met name voor de uitbreiding met een optionele gesynchroniseerde transportband (conveyor stacker) met een capaciteit van 1.000 enveloppen. Bij een compactere opstelling kan gekozen worden voor de vertical stacker met een capaciteit van 500 enveloppen.

VERSA FEEDER VOOR TOEVOER VAN EXTRA DIKKE DOCUMENTEN

Het systeem kan worden uitgerust met een versa feeder voor het invoeren van extra dikke documenten (brochures). Extra documenten kunnen hiermee ongevouwen worden toegevoegd.

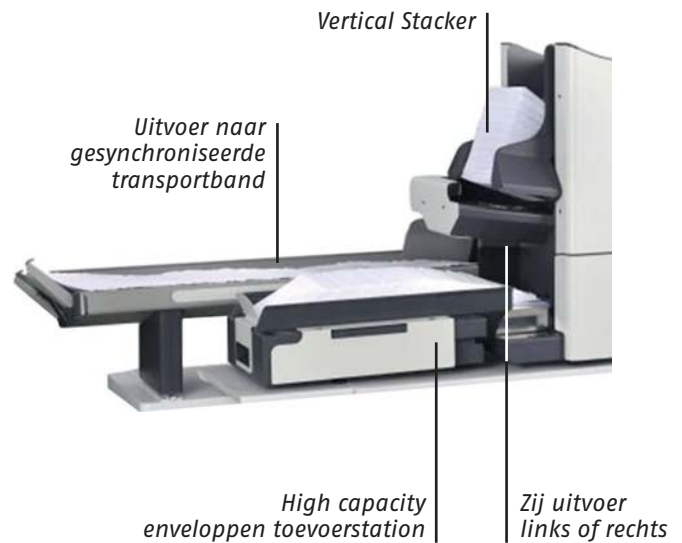

Vertical Stacker
 ergonomische en gebruiksvriendelijke stapelaar voor maximaal 500 enveloppen

Versa feeder
 voor het invoeren van extra dikke documenten (brochures)

Documenten toevoerstations
 stel uw configuratie samen uit de verschillende toevoerstations:
 short tray (A5), automatic (A4), special (A4)
 high-capacity (A4), maxi feeder (A4)



FPI 6760 met een versa feeder, twee automatic feeders, twee maxi feeders en als enveloppenuitvoer een vertical stacker.

SPECIFICATIES



| FUNCTIES | FPi 2700 | FPi 4700 | FPi 5700 | FPi 6700 |
|--|-----------------|----------------|----------------|----------------|
| Automatisch Fill & Start-programma | ja | ja | ja | ja |
| Bediening dmv touchscreen | ja | ja | ja | ja |
| Automatische Job instelling | t/m 50 | t/m 50 | t/m 50 | t/m 50 |
| Real Sheet Control (dubbelblad controle) | ja | ja | ja | ja |
| OMR/BCR/2Dcode/OCR intelligente documenttoevoer | Optie | Optie | Optie | Optie |
| Documentverzamelaar alvorens te vouwen | ja | ja | ja | ja |
| Meervoudige papiertoevoer | ja | ja | ja | ja |
| Semi-automatische envelopaanpassing | ja | ja | ja | ja |
| Speciale materialen (flex, special of maxi feeder) | Optie | Optie | optie | optie |
| Omkeerinrichting voor adres op achterzijde (OLA) | nee | nee | optie | optie |
| Vouwfunctie: (enkelvoud 80gr/m ²) | t/m 5 vel | t/m 10 vel | t/m 10 vel | t/m 10 vel |
| Vouwsoorten: enkel, wikkel, zigzag, dubbelparallel | ja | ja | ja | ja |
| Stuk kentellers (job, vooraf ingesteld en totalen) | ja | ja | ja | ja |
| Maxi feeder voor toevoer van bijlagen | Optie (t/m A5) | optie (t/m A4) | optie (t/m A4) | optie (t/m A4) |
| Dagpostfunctie aantal vel (bij enkelvoud 80gr/m ²) | Optie t/m 8 vel | t/m 10 vel | t/m 10 vel | t/m 10 vel |
| Controle niveau sluitvloeistof | nee | ja | ja | ja |
| Papier aanwezigheidsensors | ja | ja | ja | ja |

Capaciteit

| | | | | |
|---|-----------------------|--------|--------|--------|
| Invoerstations | 1-2½ | 2-3 | 2-6 | 2-6 |
| Maximum verpakkingen per uur | 2.200 | 3.800 | 4.000 | 4.300 |
| Maximum verpakkingen per maand | 10.000 (optie 20.000) | 40.000 | 60.000 | 80.000 |
| Capaciteit in max. configuratie A4 80 gr/m ² | 650 | 1.925 | 3.125 | 3.125 |

DOCUMENTEN

| | | | | |
|---|---------------------------|---------------------------|--|--|
| Papierformaten (DIN) | A4, A5, A6 | A4, A5, A6 | A4, A5, A6 | A4, A5, A6 |
| Minimaal papierformaat (hoogte x breedte) | 90 x 130 mm | 90 x 130 mm | 90 x 130 mm | 90 x 130 mm |
| Maximaal papierformaat (hoogte x breedte) | 356 x 230 mm | 356 x 230 mm | 356 x 230 mm | 356 x 230 mm |
| Kwaliteit van het papier | 80 – 120 g/m ² | 60 – 250 g/m ² | 60 – 170 g/m ² (250 special feeder) | 60 – 170 g/m ² (250 special feeder) |

ENVELOPPEN

| | | | | |
|---------------------------------------|--|---------------------------|---------------------------|---------------------------|
| DIN formaten | C5/6, C6/5, C5 | C5/6, C6/5, C5 | C5/6, C6/5, C5 | C5/6, C6/5, C5 |
| Hoogte/breedte envelop (min-max) | 90 – 162 mm | 90 – 162 mm | 90 – 162 mm | 90 – 162 mm |
| Breedte envelop (min-max) | 160 – 248 mm | 160 – 248 mm | 160 – 248 mm | 160 – 248 mm |
| Envelopkwaliteit | Minimaal 60 g/m ² maximum 250 g/m ² Indien gevouwen max. 170 g/m ² | 80 – 120 g/m ² | 80 – 120 g/m ² | 80 – 120 g/m ² |
| Dikte maximale vulling van de envelop | 2,5 mm | 2,5 mm | 2,5 mm | 2,5 mm |

ENVELOPPEN TOEVOER

| | | | | |
|---|----------------|----------------|----------------|--------------------|
| Standaard enveloppen toevoerstation | 150 enveloppen | 325 enveloppen | 325 enveloppen | 500 enveloppen |
| High Capacity enveloppen toevoerstation | n.v.t. | n.v.t. | n.v.t. | optie - 1.000 env. |

ENVELOPPENUITVOER

| | | | | |
|---|------------------|------------------|------------------|----------------------|
| Standaard enveloppen uitvoer | 50 enveloppen | | | |
| Vertical stacker capaciteit C5 / 6, 1x A4, dubbele vouw | optie - 500 env. | optie - 500 env. | optie - 500 env. | standaard - 500 env. |
| Enveloppen opvangbak C5 / 6, 1x A4, dubbele vouw | n.v.t. | optie - 225 env. | optie - 225 env. | optie - 500 env. |

DOCUMENTEN TOEVOERSTATIONS

| | | | Fpi 2700 | | | | Fpi 4700 | | Fpi 5700 en 6700 | | | | |
|-----------------------|---|--|----------|----------|----------|----------|----------|----------|------------------|----------|----------|----------|-------|
| FORMAAT | CAPACITEIT (bij 80 gr/m ² papier) | | | | | | | | | | | | |
| | | FPI 2710 | FPI 2715 | FPI 2720 | FPI 2725 | FPI 4720 | FPI 4730 | FPI *620 | FPI *630 | FPI *640 | FPI *650 | FPI *660 | |
| High-capacity feeder | A4 | 725 | | | | | 1 | | | | | | |
| Automatic feeder | A4 | 325 | 1 | 1 | 2 | 2 | 1 | 3 | 2 | 2 | 4 | 4 | 6 |
| Flex feed | A4 | 250 | | | | | | | | | | | |
| Short-tray feeder | A5 | 325 | | 1 | | 1 | | | OPTIE | OPTIE | OPTIE | OPTIE | OPTIE |
| Bijlage station (BRE) | A5 | 250 | | | | | | | | | | | |
| Special feeder | A4 | 325 | | | | | OPTIE | OPTIE | OPTIE | OPTIE | OPTIE | OPTIE | OPTIE |
| Maxi feeder A5 | A5 | 325 / 1.200* | | | | | OPTIE | OPTIE | | | | | |
| Maxi feeder A4 | A4 | 325 / 1.200* | | | | | OPTIE | OPTIE | OPTIE | OPTIE | OPTIE | OPTIE | OPTIE |
| Versa feeder | A4 | Afhankelijk van dikte van het document | | | | | | | OPTIE | OPTIE | OPTIE | OPTIE | OPTIE |

* 325 retourenveloppen of 1.200 bijlagen

PAPIERSOORTEN

| | |
|-----------------------|--|
| High-capacity feeder: | Normaal papier, Gerecycled papier |
| Automatic feeder: | Normaal papier, Gerecycled papier |
| Flex feed feeder: | Laserprinter papier, Colorprinter papier, Gerecycled papier, Glossy papier |
| Short tray feeder: | Normaal papier, Gerecycled papier |
| Special feeder: | MultiCoated papier (MC), Gesatineerd papier Voorgevouwen papier: - A3 dubbel naar A4 - A4 naar A5 of naar 4" brochures Retour-enveloppen |
| Maxi feeder | Normaal papier, MultiCoated papier (MC), Gerecycled papier |
| Versa feeder | Normaal papier, MultiCoated papier (MC), Gerecycled papier |

TESTMATERIAAL

Het papier en de enveloppen die u gaat gebruiken, worden door ons getest op een correcte verwerking door de couverteermachine. Zo weet u zeker dat de door u gebruikte papiersoort goed en stovingvrij door de machine loopt.

| | | | | |
|--|--------|--------|--------|--------------------|
| Zij uitvoer (links of rechts) | optie | optie | optie | standaard |
| Conveyor stacker (gesynchroniseerde uitvoerband) | n.v.t. | n.v.t. | n.v.t. | optie - 1.000 env. |

TECHNISCHE GEGEVENS

| | Fpi 2700 | Fpi 4700 | Fpi 5700 | Fpi 6700 |
|---|------------------|------------------|------------------|------------------|
| Afmetingen touchscreen | 7 inch | 7 inch | 7 inch | 10 inch |
| Afmetingen in mm. (ca.) (B x D x H) | 1270 x 580 x 420 | 1300 x 725 x 454 | 1840 x 420 x 920 | 1500 x 750 x 920 |
| Maximaal gewicht | 72 kg | 74,3 kg | 110 kg | 140 kg |
| Geluidsemisatie in dB (A) volgens ISO 11202 | < 68 dB | < 66 dB | < 66 dB | < 70 dB |
| Gebruiksomgeving temperatuur | 10 - 40 °C | 10 - 40 °C | 10 - 40 °C | 10 - 40 °C |
| Gebruiksomgeving luchtvochtigheid | 30 - 80 % | 30 - 80 % | 30 - 80 % | 30 - 80 % |
| Conformiteitsaat van conformiteit | ja | ja | ja | ja |



SEAL IT SLUITVLOEISTOF

Speciale sluitvloeistof voor extra hechting van de gomlaag op de envelop. De vloeistof is beter voor de machine dan gewoon leidingwater. U houdt een schone kalkvrije machine.

Per liter. Artikelnummer: 58.0048.1045.00



WAAROM FP-RUYS



PEOPLE, PLANET, PROFIT

Bij maatschappelijk verantwoord ondernemen gaat het om het vinden van een balans tussen people, planet en profit. Voor de mensen van FP-Ruys is dit een belangrijk onderwerp. Zowel formeel als informeel wordt er regelmatig over deze thema's gesproken.

WERELDWIJDE SPELER

FP-Ruys is een dochteronderneming van **Francotyp-Postalia** (FP), een beursgenoteerde internationale producent en aanbieder van frankeer- en couverteermachines. In de postmarkt neemt FP met een eigen visie op het product post een bijzondere plaats in. Naast een voortdurende modernisering van de bestaande machines, werkt FP succesvol nieuwe concepten uit op het raakvlak van traditionele en digitale post.



SERVICE OP MAAT

Wilt u all-in service op locatie?

Is een zeer korte responstijd voor u belangrijk? Wilt u een raamcontract voor meerdere vestigingen? Met uw vaste contactpersoon spreekt u precies af wat het beste past bij uw organisatie.

FP-Ruys staat bekend om haar goede service. Ervaren Field Service Engineers zijn ons visitekaartje. Met een eigen landelijk werkende technische dienst levert FP-Ruys volledige service op alle apparatuur.

FP-Ruys levert een breed pakket van apparatuur, software en diensten voor een efficiënte postverwerking.

Het totale leveringsprogramma omvat:

- Adressenprinters
- Documentenvernietigers
- Bundelmachines
- Postkamerinrichting
- Couverteermachines
- Postverzendentassen
- Enveloppen openers
- Postwagens
- Enveloppen sluiters
- Vouwmachines
- Frankeermachines
- Weegschalen



Koraalrood 37, 2718 SB Zoetermeer
Postbus 7235, 2701 AE Zoetermeer
Telefoon: 088-789 71 35
E-mail: info@fp-ruys.nl
KvK: 27009317

088-789 71 35
www.fp-ruys.nl