



**EINER MUSS ES KÖNNEN.**

SAKRET GmbH

## Preisliste 2023/2024

- Mauerwerk
- Putze
- Wärmedämm-Verbundsysteme
- Profikonzept – das Farbenprogramm
- Garten- und Landschaftsbau
- Fliesen- und Bodentechnik
- Technische Mörtel
- Betoninstandsetzung

gültig ab 01.01.2023 bis freibleibend

# SAKRET, weil wir rundum für Sie da sind!



## Was bedeuten unsere Piktogramme?

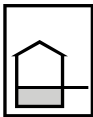

Anwendungsbereich für das Produkt.



Abgabe in ganzen Paletten.



Nur als Bundware erhältlich.



Nur als Karton-/Paketware erhältlich.



Auch als Siloware erhältlich.













Lieferzeit auf Anfrage.



Dieses Produkt ist neu.

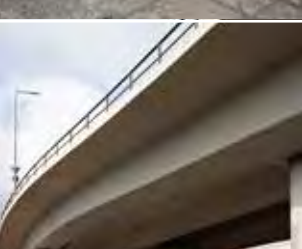

Dieses Produkt ist nur regional lieferbar, bitte wenden Sie sich an Ihren SAKRET Verkaufsberater.

	<p>Mauerwerk</p> <p style="text-align: right;">2</p>	Mauerwerk
	<p>Putze</p> <p style="text-align: right;">12</p>	Putze
	<p>Wärmedämm-Verbundsysteme</p> <p style="text-align: right;">46</p>	Wärmedämm-Verbundsysteme
 	<p>Profikonzert – Das Farbenprogramm</p> <p style="text-align: right;">102</p>	Profikonzert
	<p>Garten- und Landschaftsbau</p> <p style="text-align: right;">120</p>	Garten- und Landschaftsbau
	<p>Fliesen- und Bodentechnik</p> <p style="text-align: right;">128</p>	Fliesen- und Bodentechnik
	<p>Technische Mörtel</p> <p style="text-align: right;">170</p>	Technische Mörtel
	<p>Betoninstandsetzung</p> <p style="text-align: right;">180</p>	Betoninstandsetzung
	<p>Service / Informationen</p> <p style="text-align: right;">212</p>	Service / Informationen



# Mauerwerk



## Mörtel

2

Beton	4
Normalmörtel	4
Leichtmauermörtel	6
Dünnbettmörtel	6
Vormauermörtel	7
Fugenmörtel	10
Verbrauchsübersicht Mauer- und Fugenmörtel	10



Hülle und Träger in einem: Das ist die elementare Funktion des Mauerwerks im Hochbau. Elementar ist auch das Know-how von SAKRET bei Mauermörteln, das dem Bauhandwerk größte Entscheidungs- und Ausführungssicherheit bei seinen Bauobjekten gibt. Trotz ihrer optischen „Unauffälligkeit“ sind die SAKRET Mauermörtel Baustoffe mit einem komplexen Anwendungs- und Eignungsspektrum. Denn unterschiedliche Steinarten bedeuten: Größte Vielfalt der Formate, der bauphysikalischen Eigenschaften und Oberflächenbeschaffenheiten. Verbunden mit den baukonstruktiven Vorgaben der Standfestigkeit, des Wärme-, Schall-, Feuchte- und Brandschutzes wird sichtbar, was für Allesskänner die SAKRET Mauermörtel sind. Und das bei gleichzeitig besten Verarbeitungseigenschaften.

### SAKRET Leichtmauermörtel LM 21

Leichtzuschlag - leicht zu verarbeiten - leichte Entscheidung

- zur Herstellung von hoch wärmedämmendem Mauerwerk
- mit mineralischem Leichtzuschlag
- besonders ergiebig
- handverarbeitbar



### SAKRET Dünnbettmörtel GMS/KMS

Mörtel für Dünnbett mit hoher Klebekraft

- zum Verkleben von Porenbeton- und Kalksandsteinen
- zum Porenverschluss und zur Flächenegalisierung
- geschmeidig
- handverarbeitbar

### SAKRET Vormauermörtel VK

Für mehr Leben an der Fassade

- zum vollfugigen Mauern von Sicht- und Verblendmauerwerk aus stark saugenden Steinen
- gute Flankenhaftung
- handverarbeitbar (auch mit geeigneten Maschinen verarbeitbar)



## Beton



### Beton/Estrich BE

Kurzbezeichnung: BE

Hydraulisch erhärtender, zementärer Trockenbeton C25/30  
gemäß DIN EN 206-1/DIN 1045-2 und Zementestrich CT-C30-F5 gemäß DIN EN 13813

- zur Herstellung von Beton und Stahlbeton, Verbundestrich, schwimmendem Estrich
- für Fußbodenheizung geeignet
- frostwiderstandsfähig
- alterungsbeständig
- Körnung 0 - 8 mm
- hand- und maschinenverarbeitbar (Estrichpumpe/Druchlaufmischer)
- nicht brennbar, gemäß DIN EN 13501-1 Brandverhalten A1



Optik	Verbrauch	BE Gebinde	LE Menge	EAN 4005813-	Artikel-Nr.	Preis BE Euro
grau	ca. 2,0 kg/m <sup>2</sup> je mm	25 kg Sack	48 Sack/Palette	-680285	100429	7,25
grau	ca. 2,0 kg/m <sup>2</sup> je mm	1 t lose	1 t (im Silo)	-606025	200172	auf Anfrage

### KLASSIFIZIERUNG VON MAUERMÖRTELN NACH DIN V 18580 / DIN EN 998-2

Mörtel-Typ	Mörtelgruppe nach DIN V 18580	Mörtelgruppe nach DIN 1053	Mörtelklasse nach DIN EN 998-2 (Druckfestigkeitsklasse)
Normalmauermörtel	NM I	MG I	M 1
	NM II	MG II	M 2,5
	NM IIa	MG IIa	M 5
	NM III	MG III	M 10
	NM IIIa	MG IIIa	M 20
Leichtmauermörtel	LM 21	LM 21	M 5
Dünnbettmörtel	DM	DM	M 10

## Normalmörtel



### Putz- und Mauermörtel PM

Kurzbezeichnung: PM

Hydraulisch erhärtender, zementärer Normalputzmörtel GP CS II - W<sub>c</sub>0/DIN EN 998-1  
(P II/DIN 18550), Mauermörtel M 2,5/DIN EN 998-2 (NM II/DIN V 18580)

- zur Herstellung von Mauerwerk und Unterputz
- abriebfest
- witterungsbeständig
- Körnung 0-2 mm
- handverarbeitbar
- für Durchlaufmischer geeignet
- nicht brennbar, gemäß DIN EN 13501-1 Brandverhalten A1

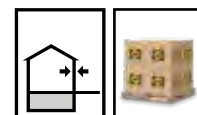

Optik	Ergiebigkeit	BE Gebinde	LE Menge	EAN 4005813-	Artikel-Nr.	Preis BE Euro
grau	ca. 17 l Frischmörtel	25 kg Sack	48 Sack/Palette	-680292	103149	7,15



## Hintermauermörtel HM

Kurzbezeichnung: **HM**

Hydraulisch erhärtender, zementärer Mauermörtel M 5/DIN EN 998-2 (NM IIa/DIN V 18580)

- zur Herstellung von Mauerwerk
- Körnung 0-2 mm
- handverarbeitbar
- für Durchlaufmischer geeignet
- nicht brennbar, gemäß DIN EN 13501-1 Brandverhalten A1

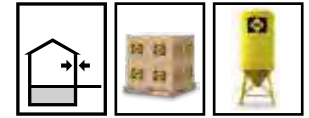

Optik	Verbrauch	BE Gebinde	LE Menge	EAN 4005813-	Artikel-Nr.	Preis BE Euro
grau	siehe Verbrauchsübersicht	25 kg Sack	48 Sack/Palette	-945438	102135	7,15
grau	siehe Verbrauchsübersicht	1 t lose	1 t (im Silo)	-605301	203599	auf Anfrage



## Zementmörtel ZM

Kurzbezeichnung: **ZM**

Hydraulisch erhärtender, zementärer Normalputzmörtel CS IV/DIN EN 998-1 (P III/DIN 18550), Mauermörtel M 10/DIN EN 998-2 (NM III/DIN V 18580)

- zur Herstellung von Mauerwerk und Unterputz
- hohe Festigkeit
- witterungsbeständig
- Körnung 0-2 mm
- handverarbeitbar
- für Durchlaufmischer geeignet
- nicht brennbar, gemäß DIN EN 13501-1 Brandverhalten A1



Optik	Verbrauch	BE Gebinde	LE Menge	EAN 4005813-	Artikel-Nr.	Preis BE Euro
grau	siehe Verbrauchsübersicht	25 kg Sack	48 Sack/Palette	-680308	103273	7,15
grau	siehe Verbrauchsübersicht	1 t lose	1 t (im Silo)	-651438	203299	auf Anfrage



## Trass-Zement-Mörtel TZM

Kurzbezeichnung: **TZM**

Hydraulisch erhärtender, zementärer Normalputzmörtel GP CS IV - W<sub>c</sub>0/DIN EN 998-1 (P III/DIN 18550), Mauermörtel M 10/DIN EN 998-2 (NM III/DIN V 18580)

- zur Herstellung von Mauerwerk und Unterputz
- hohe Witterungsbeständigkeit
- hohe Festigkeit
- Körnung 0-2 mm
- handverarbeitbar
- nicht brennbar, gemäß DIN EN 13501-1 Brandverhalten A1



Optik	Ergiebigkeit	BE Gebinde	LE Menge	EAN 4005813-	Artikel-Nr.	Preis BE Euro
grau	ca. 19   Frischmörtel	30 kg Sack	42 Sack/Palette	-652923	100052	13,95
grau	ca. 633   Frischmörtel	1 t lose	1 t (im Silo)	-665824	200014	auf Anfrage

## Leichtmauermörtel



### Leichtmauermörtel LM 21

Kurzbezeichnung: **LM 21**

Hydraulisch erhärtender, hoch wärmedämmender, zementärer Trockenmörtel  
M 5/DIN EN 998-2 (LM 21/DIN V 18580)

- zur Herstellung von hoch wärmedämmendem Mauerwerk
- mit mineralischem Leichtzuschlag
- Wärmeleitfähigkeit  $\leq 21 \text{ W(m}\cdot\text{K)}$
- besonders ergiebig
- leicht zu verarbeiten
- Körnung 0-3 mm
- handverarbeitbar
- nicht brennbar, gemäß DIN EN 13501-1 Brandverhalten A1



Optik	Verbrauch	BE Gebinde	LE Menge	EAN 4005813-	Artikel-Nr.	Preis BE Euro
grau	siehe Verbrauchsübersicht	20 kg Sack	40 Sack/Palette	-651117	102143	14,45
grau	siehe Verbrauchsübersicht	1 t lose	1 t (im Silo)	-651391	203800	auf Anfrage

## Dünnbettmörtel



### Dünnbettmörtel GMS/KMS

Kurzbezeichnung: **GMS/KMS**

Dünnbettmörtel M 10/DIN EN 998-2, DM/DIN V 18580

- zum Verkleben von Porenbeton- und Kalksandsteinen
- zum Porenverschluss und zur Flächenegalisierung von Plansteininnenwänden
- hohe Klebekraft
- geschmeidig
- Körnung 0-0,5 mm
- handverarbeitbar
- nicht brennbar, gemäß DIN EN 13501-1 Brandverhalten A1

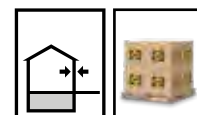

Optik	Ergiebigkeit	BE Gebinde	LE Menge	EAN 4005813-	Artikel-Nr.	Preis BE Euro
weiß	ca. 21 l Frischmörtel	25 kg Sack	48 Sack/Palette	-103067	101758	34,35
grau	ca. 21 l Frischmörtel	25 kg Sack	48 Sack/Palette	-650462	101757	35,80



## Vormauermörtel



### Kalk-Trass-Vormauermörtel VKT

Hydraulisch erhärtender, mit Trass-Kalk versetzter Trockenmörtel  
M 5/DIN EN 998-2 (NM IIa/DIN V 18580)

Kurzbezeichnung: **VKT**

- zum Verfugen von Sichtmauerwerk, insbesondere in der Sanierung von Altmauerwerk und dem Vermauern von Natursteinen
- gute Flankenhaftung
- sulfatbeständig
- diffusionsoffen
- Körnung 0-2 mm
- handverarbeitbar
- maschinelles Anmischen im Zwang-, Freifall- und Durchlaufmischer
- nicht brennbar, gemäß DIN EN 13501-1 Brandverhalten A1



Optik	Ergiebigkeit	BE Gebinde	LE Menge	EAN 4005813-	Artikel-Nr.	Preis BE Euro
grau	ca. 19 l Frischmörtel	30 kg Sack	30 Sack/Palette	-608135	100015	18,30
 grau	ca. 633 l Frischmörtel	1 t lose	1 t (im Silo)	-653548	200015	auf Anfrage



## Vormauermörtel VK

Kurzbezeichnung: **VK**

Hydraulisch erhärtender, frostwiderstandsfähiger, zementärer Trockenmörtel  
M 5/DIN EN 998-2 (NM IIa/DIN V 18580)

- zum vollfugigen Mauern von Sicht- und Verblendmauerwerk aus stark saugenden Steinen (Wasseraufnahme > 5 %)
- gute Flankenhaftung
- Körnung 0-2 mm
- handverarbeitbar (auch mit geeigneten Maschinen verarbeitbar)
- maschinelles Anmischen im Zwangs-, Freifall- und Durchlaufmischer
- nicht brennbar, gemäß DIN EN 13501-1 Brandverhalten A1

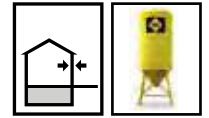

Optik	Verbrauch	BE Gebinde	LE Menge	EAN 4005813-	Artikel-Nr.	Preis BE Euro
weiß 80	siehe Verbrauchsübersicht	40 kg Sack	30 Sack/Palette	-653968	103174	28,60
dunkelgrau 84	siehe Verbrauchsübersicht	40 kg Sack	30 Sack/Palette	-607008	103202	24,30
zementgrau 83	siehe Verbrauchsübersicht	40 kg Sack	30 Sack/Palette	-103531	103204	14,95
hellgrau 85	siehe Verbrauchsübersicht	40 kg Sack	30 Sack/Palette	-653289	103206	29,30
beige-weiß 86	siehe Verbrauchsübersicht	40 kg Sack	30 Sack/Palette	-653265	103208	24,30
beige-stuhr 87	siehe Verbrauchsübersicht	40 kg Sack	30 Sack/Palette	-605479	103221	24,30
sulfadur-grau 89	siehe Verbrauchsübersicht	40 kg Sack	30 Sack/Palette	-653951	103223	33,60
anthrazit 82	siehe Verbrauchsübersicht	40 kg Sack	30 Sack/Palette	-651285	103227	24,30
auf Anfrage	siehe Verbrauchsübersicht	1 t lose	1 t (im Silo)	auf Anfrage	auf Anfrage	auf Anfrage



## Vormauermörtel VZ

Kurzbezeichnung: **VZ**

Hydraulisch erhärtender, frostwiderstandsfähiger, zementärer Trockenmörtel  
M 5/DIN EN 998-2 (NM IIa/DIN V 18580)

- zum vollfugigen Mauern von Sicht- und Verblendmauerwerk aus schwach saugenden Steinen (Wasseraufnahme < 5 %)
- gute Flankenhaftung
- Körnung 0-2 mm
- handverarbeitbar (auch mit geeigneten Maschinen verarbeitbar)
- maschinelles Anmischen im Zwangs-, Freifall- und Durchlaufmischer
- nicht brennbar, gemäß DIN EN 13501-1 Brandverhalten A1

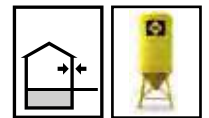

Optik	Verbrauch	BE Gebinde	LE Menge	EAN 4005813-	Artikel-Nr.	Preis BE Euro
weiß 80	siehe Verbrauchsübersicht	40 kg Sack	30 Sack/Palette	-651377	103175	28,60
dunkelgrau 84	siehe Verbrauchsübersicht	40 kg Sack	30 Sack/Palette	-666067	103201	24,30
zementgrau 83	siehe Verbrauchsübersicht	40 kg Sack	30 Sack/Palette	-604946	103203	14,95
hellgrau 85	siehe Verbrauchsübersicht	40 kg Sack	30 Sack/Palette	-654620	103205	29,30
beige-weiß 86	siehe Verbrauchsübersicht	40 kg Sack	30 Sack/Palette	-653982	103207	24,30
beige-stuhr 87	siehe Verbrauchsübersicht	40 kg Sack	30 Sack/Palette	-654651	103220	24,30
sulfadur-grau 89	siehe Verbrauchsübersicht	40 kg Sack	30 Sack/Palette	-654675	103222	33,60
anthrazit 82	siehe Verbrauchsübersicht	40 kg Sack	30 Sack/Palette	-652824	103224	24,30
auf Anfrage	siehe Verbrauchsübersicht	1 t lose	1 t (im Silo)	auf Anfrage	auf Anfrage	auf Anfrage

**SAKRET Vormauermörtel VK**

Verklindern des ambulanten Pflegezentrum in Nordhausen/Thüringen



Auf einer rund 6.600 m<sup>2</sup> wurde im März 2022 der Grundstein gelegt, um ein neues Pflegezentrum zu errichten.

Bei der Gestaltung der Fassade des Pflegezentrums kam der SAKRET Vormauermörtel VZ zum Einsatz. Um die Fassade zu verklindern, wurden knapp 90 Tonnen des Mörtels in zementgrau genutzt. Damit wurde die rund 2.000 m<sup>2</sup> Fassade vermauert.

**Farbtöne Vormauermörtel VK/VZ und Fugenmörtel FU**

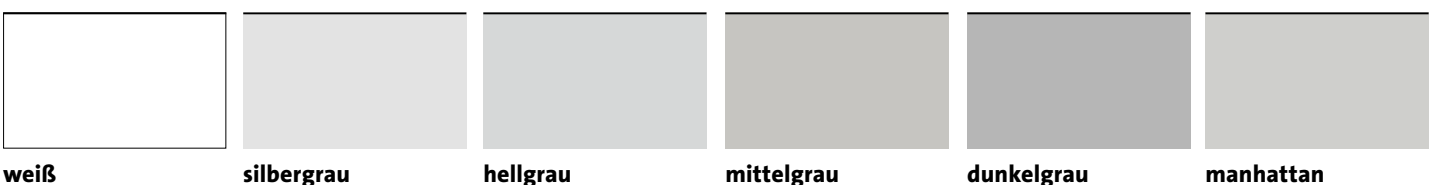

weiß      silbergrau      hellgrau      mittelgrau      dunkelgrau      manhattan



## Fugenmörtel



### Fugenmörtel FU

Kurzbezeichnung: **FU**

Hydraulisch erhärtender, frostwiderstandsfähiger, zementärer Trockenmörtel  
M 10/DIN EN 998-2 (NM III/DIN V 18580)

- zum Ausfugen von Sichtmauerwerk und Verblender aller Art (ausgenommen Naturstein)
- witterungsbeständig
- leicht verarbeitbar
- Körnung 0-1 mm
- handverarbeitbar
- nicht brennbar, gemäß DIN EN 13501-1 Brandverhalten A1

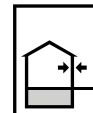

Optik	Verbrauch	BE Gebinde	LE Menge	EAN 4005813-	Artikel-Nr.	Preis BE Euro
weiß 40	siehe Verbrauchsübersicht	40 kg Sack	30 Sack/Palette	-603765	103197	43,50
hellgrau 45	siehe Verbrauchsübersicht	40 kg Sack	30 Sack/Palette	-605028	103192	32,35
dunkelgrau 44	siehe Verbrauchsübersicht	40 kg Sack	30 Sack/Palette	-652442	103193	41,05
zementgrau 43	siehe Verbrauchsübersicht	40 kg Sack	30 Sack/Palette	-103128	103194	34,40
beige-weiß 46	siehe Verbrauchsübersicht	40 kg Sack	30 Sack/Palette	-652459	103195	44,90
beige-stuhr 47	siehe Verbrauchsübersicht	40 kg Sack	30 Sack/Palette	-652565	103196	47,90
rot 48	siehe Verbrauchsübersicht	40 kg Sack	30 Sack/Palette	-605042	103198	69,05
anthrazit 42	siehe Verbrauchsübersicht	40 kg Sack	30 Sack/Palette	-603758	103199	44,45

## VERBRAUCHSÜBERSICHT: SAKRET Mauer- und Fugenmörtel

Steinformat		Mauermörtel					Fugenmörtel	
Kurzzeichen	Maße in cm L x B x H	Mörtelbedarf	Trockenmörtel (kg/m³)				Fugentiefe 2 cm	
			VK/VZ	HM	ZM	LM 21	Mörtelbedarf	Trockenmörtel
<b>1 DF</b>	<b>24 x 11,5 x 5,2</b>	240 l/m³	400	–	–	–	4,8 l/m²	8,3 kg/m²
<b>NF</b>	<b>24 x 11,5 x 7,1</b>	192 l/m³	320	–	–	–	3,9 l/m²	6,7 kg/m²
<b>2 DF</b>	<b>24 x 11,5 x 11,3</b>	144 l/m³	240	221	230	–	2,9 l/m²	5,0 kg/m²
<b>3 DF</b>	<b>24 x 17,5 x 11,3</b>	144 l/m³	–	221	230	–	–	–
<b>8 DF</b>	<b>24 x 24 x 23,8</b>	100 l/m³	–	155	160	–	–	–
<b>12 DF</b>	<b>24 x 36,5 x 23,8</b>	100 l/m³	–	155	160	69	–	–
<b>20 DF</b>	<b>49 x 30 x 23,8</b>	72 l/m³	–	112	115	50	–	–
<b>24 DF</b>	<b>49 x 36,5 x 23,8</b>	72 l/m³	–	112	115	50	–	–

DF = Dünnformat    NF = Normalformat

Die Verbrauchswerte sind ca.-Werte und beziehen sich auf die Vermauerung von Vollsteinen mit Stoßfuge und einer Fugenstärke von 12 mm. Verluste werden nicht berücksichtigt. Bei Verwendung von Loch- und Systemsteinen ist je nach Lochanteil, System und Verarbeitungstechnik ein entsprechender (oft erheblicher) Mehrverbrauch einzukalkulieren. In diesen Fällen sind die Angaben der Steinhersteller zu beachten. Berechnungsbeispiel: kg Trockenmörtel x m³ Mauerwerk = Bedarf Trockenmörtel



# Putze



<b>Übersicht</b>	<b>12</b>
Systemübersicht: SAKRET Putzsystem	14
<b>Untergrundvorbereitung</b>	<b>16</b>
Grundierungen	16
Haftspachtelmassen und Vorspritzmörtel	17
<b>Abdichtungen</b>	<b>18</b>
Systemübersicht: SAKRET Mauerwerk-Abdichtungssystem	18
Dichtungsschlämme	18
<b>Unterputze</b>	<b>19</b>
Dämmputze	19
Unterputze- Zement/Kalkzement normal abbindend	20
Unterputze- Zement/Kalkzement beschleunigt	26
Kalkputze außen	27
Kalkputze innen	29
<b>Oberputze</b>	<b>30</b>
Übersicht: Eigenschaften Oberputze und Optik: SAKRET Oberputze	30
Mineralische Oberputze	30
Pastöse Oberputze	34
Farbtonübersicht	40
<b>Sanierputze</b>	<b>42</b>
Systemübersicht: SAKRET Sanierputze	42
Grund- und Sanierputze	42
Sanieroberputze	43
Untergrundvorbehandlung	44
<b>Schlussbeschichtungen</b>	<b>45</b>
Kalk-Innenputze	45



## Gutes Aussehen – hoher Schutz

### Moderne Putze verbinden Effizienz mit Nachhaltigkeit

Auf den richtigen Putz kommt es an! Er bewahrt Gebäude wirksam vor klimatischen Einflüssen und gibt dem Haus ein Gesicht.

SAKRET hat Putzsysteme entwickelt, bei denen die Produkte sinnvoll miteinander kombiniert werden können und den Normen und technischen Anforderungen entsprechen.

Mit den höchsten Qualitätsanforderungen sind die SAKRET Putzsysteme konsequent auf Energieeffizienz und einen geringen Ausstoß des Klimagases Kohlendioxid ausgerichtet. Außerdem sind sie besonders umweltverträglich – von einer sparsamen Rohstoffgewinnung bei der Herstellung bis hin zur hohen Wohngesundheits nach dem Auftrag im Gebäude.

Gehen Sie auf Nummer sicher mit dem SAKRET Putzsystem und bauen Sie auf ergebnisreiche und hochfunktionelle Produkte!

### SAKRET Wärmedämmputz WDP 055

Der Putz, dem die Innendämmung vertraut!

- für Alt- und Neubau
- ideal für „weiche“ Untergründe wie Leichthochlochziegel oder Porenbeton
- rein mineralisch
- hohe Dämmleistung



### SAKRET Maschinen-Außenputz MAP-SL+

Das Plus für jede Baustelle

- als Grundputz auf allen Mauerwerksarten
- 30 Minuten verarbeitbar
- nach ca. 1 Stunde bearbeitbar
- Einsetzen der Erhärtung nach mind. 28 Stunden

### SAKRET Kalk-Innenputz KIP

Durchatmen. Durchschlafen. Gesundes Raumklima.

- Als Grund- und Einlagenputz sowie als anstrichbereiter Zweilagengputz
- für Allergiker geeignet
- optimaler Ausgleich der Luftfeuchte durch hohe Porosität des Putzes
- vorbeugend gegen Schimmelbefall



## Systemübersicht: SAKRET Putzsystem

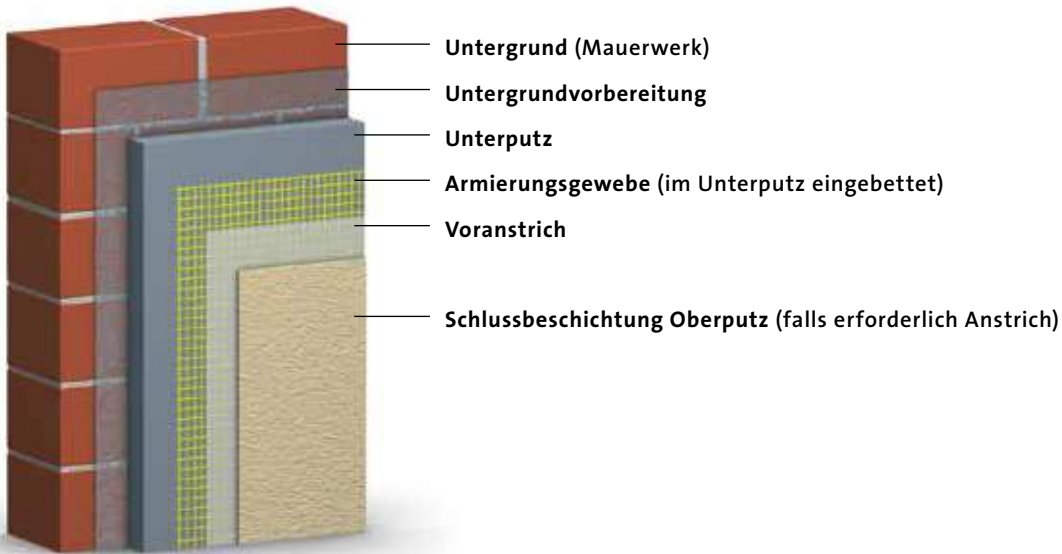

### Zuordnung Beanspruchungsgruppen mit Schlagregenschutz von Putzen

	Beanspruchungsgruppe I nach DIN 4108-3 geringe Schlagregenbeanspruchung	Beanspruchungsgruppe II nach DIN 4108-3 mittlere Schlagregenbeanspruchung	Beanspruchungsgruppe III nach DIN 4108-3 starke Schlagregenbeanspruchung
nach DIN 4108-3	Außenputz ohne besondere Anforderungen	mindestens wasserhemmender Außenputz	mindestens wasserabweisender Außenputz
nach DIN EN 998-1	W <sub>c0</sub> , W <sub>c1</sub> , W <sub>c2</sub>	W <sub>c1</sub> , W <sub>c2</sub>	W <sub>c2</sub>
nach DIN EN 15824	W <sub>1</sub> , W <sub>2</sub> , W <sub>3</sub>	W <sub>1</sub> , W <sub>2</sub> , W <sub>3</sub>	W <sub>2</sub> , W <sub>3</sub>

### Übersicht: Putzarten nach DIN 18550-1

Bezeichnung	ehemalige Putzmörtelgruppe
Mörtel mit Luftkalk	P I
Hydraulischer Kalkmörtel (NHL, HL)	P I
Kalk- und Zementmörtel	P II
Zementmörtel	P III

### Übersicht: Anforderungskategorien an Putzmörtel nach DIN EN 998-1

Eigenschaft	Klassen	Anforderungen
Druckfestigkeit (28 Tage)	CS I	0,4 bis 2,5 N/mm <sup>2</sup>
	CS II	1,5 bis 5,0 N/mm <sup>2</sup>
	CS III	3,5 bis 7,5 N/mm <sup>2</sup>
	CS IV	≥ 6,0 N/mm <sup>2</sup>
kapillare Wasseraufnahme	W <sub>c0</sub>	nicht festgelegt
	W <sub>c1</sub>	c ≤ 0,40 kg/(m <sup>2</sup> • min <sup>0,5</sup> )
	W <sub>c2</sub>	c ≤ 0,20 kg/(m <sup>2</sup> • min <sup>0,5</sup> )
Wärmeleitfähigkeit von Wärmedämmputz	T 1	≤ 0,1 W/(m • K)
	T 2	≤ 0,2 W/(m • K)

## ÜBERSICHT: Eignung mineralischer Außenputze (Unterputze) auf verschiedenen Untergründen

(Quelle: Industrierverband Werkmörtel „Leitlinien für das Verputzen von Mauerwerk und Beton“ (November 2014, Auszug))

○ nicht geeignet	● bedingt geeignet	●● geeignet	●●● besonders geeignet
------------------	--------------------	-------------	------------------------

### Teil A

Gilt für übliche Putzflächen, z. B. auf regelrecht ausgeführtem Mauerwerk nach DIN 1053-1 oder Beton nach DIN EN 206-1/DIN 1045-2, die keiner erhöhten Beanspruchung ausgesetzt sind.

Untergrund		Normalputz	Leichtputz Typ I <sup>a)</sup>	Leichtputz Typ II <sup>b)</sup>	Dämmputz <sup>c)</sup> WDP	Zusatzmaßnahmen	
Hochlochziegel (Rohdichteklasse ≥ 0,8)		●	●●●	●●●	●●●		
alle übrigen Leichthochlochziegel mit Rohdichteklasse < 0,8		○	●●	●●●	●●●		
Kalksandstein		●●	●●●	●●●	●●●		
Porenbetonsteine	Wärmeleitfähigkeit $\lambda_R > 0,11$	○	●●	●●●	●●●	Zur Erhöhung der Ausführungssicherheit (z.B. Erhöhung der Zugfestigkeit, verbesserter Witterungsschutz, weitere Verminderung des Rissrisikos) ist das zusätzliche Aufbringen eines Armierungsputzes mit vollflächiger Gewebeeinlage auf den Unterputz geeignet. Dabei handelt es sich um eine Zusatzmaßnahme, die gesondert zu vereinbaren ist.	
	Wärmeleitfähigkeit $\lambda_R \leq 0,11$	○	●	●●●	●●●		
	Wärmeleitfähigkeit $\lambda_R \leq 0,08$	○	●	●●●	●●●		
Leichtbeton	Mauerwerk aus Leichtbeton						
	monolithisch ungefüllt	Wärmeleitfähigkeit $\lambda_R > 0,18$	●	●●●	●●●		●●●
		Wärmeleitfähigkeit $\lambda_R 0,14 \dots 0,18$	○	●●●	●●●		●●●
		Wärmeleitfähigkeit $\lambda_R < 0,14$	○	●●	●●●		●●●
	mit Dämmstofffüllung	Wärmeleitfähigkeit $\lambda_R$ i.d.R. < 0,10	○	●●●	●●●		●●●
	Haufwerksporige Wandelemente		●	●●●	●●●		●●●
	Gefügedichte Wandelemente						
Rohdichteklasse ≥ 1,6		●●	●●●	●●●	●●●		
Rohdichteklasse < 1,6		○	●●●	●●●	●●●		
Normalbeton		●●●	●●●	●●●	●●●		

### Teil B

Gilt für Putzflächen, bei denen das Putzsystem einer erhöhten Beanspruchung ausgesetzt ist, z. B. bei

- besonderer Exposition der Fassade
- Verwendung spezieller Oberputze (z. B. Korngröße, Oberputz < 2 mm und/oder Hellbezugswert < 30)
- erhöhter Feuchtebelastung
- erhebliche Unregelmäßigkeiten im Putzgrund
- erhöhter Restfeuchte des Mauerwerks

#### Putztechnische Maßnahmen

Aufbringen eines Armierungsputzes mit vollflächiger Gewebeeinlage auf den Unterputz.

- a) Leichtputze vom Typ I zeichnen sich durch einen hohen Anteil an mineralischen und/oder organischen Leichtzuschlag aus, z. B. SAKRET MAP-L, MAP-E, MSP-L, MAP-SOL+
- b) Leichtputze vom Typ II werden auch unter den Bezeichnungen „Faserleichtputz“, „Ultraleichtputz“, „Superleichtputz“ o. Ä. angeboten, z. B. SAKRET MAP-FL, MAP-SL+, MAP-FL+
- c) Bei Dämmputzsystemen beträgt die Mindestputzdicke des Unterputzes 20 mm, z.B. SAKRET WDP 070



## Grundierungen



### Putzgrund PG

Kurzbezeichnung: PG

Wässrige, lösemittelfreie Putzgrundierung

- zur Verbesserung der Haftung für nachfolgende Beschichtungen mit dünn-schichtigen Strukturputzen
- zur Egalisierung des Saugvermögens
- griffig
- lösungsmittelfrei
- wasserdampfdurchlässig
- wetterbeständig
- sehr gute Haftvermittlung

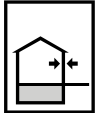

Optik	Verbrauch je nach Untergrund	BE Gebinde	LE Menge	EAN 4005813-	Artikel-Nr.	Preis BE Euro
weiß	130 – 300 g/m <sup>2</sup>	7 kg Eimer	68 Eimer/Palette	-665244	108260	32,25
weiß	130 – 300 g/m <sup>2</sup>	25 kg Eimer	24 Eimer/Palette	-665251	108265	80,40



### Putzgrund farbig PGF

Kurzbezeichnung: PGF

Wässrige, lösemittelfreie, pigmentierte Putzgrundierung

- zur Verbesserung der Haftung für nachfolgende Beschichtungen mit dünn-schichtigen Strukturputzen
- zur Egalisierung des Saugvermögens
- verhindert das Durchscheinen des Untergrundes bei gefärbten Putzen
- pigmentiert
- lösungsmittelfrei
- wasserdampfdurchlässig
- wetterbeständig
- sehr gute Haftvermittlung

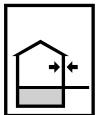

Optik	Verbrauch je nach Untergrund	BE Gebinde	LE Menge	EAN 4005813-	Artikel-Nr.	Preis BE Euro
farbig	130 – 300 g/m <sup>2</sup>	7 kg Eimer	68 Eimer/Palette	-610039	108261	38,25
farbig	130 – 300 g/m <sup>2</sup>	25 kg Eimer	24 Eimer/Palette	-941515	108266	111,55

## Haftspachtelmassen und Vorspritzmörtel

**Baukleber BK**Kurzbezeichnung: **BK**Hydraulisch erhärtender, zementärer Trockenmörtel CS III-W<sub>c</sub>0/DIN EN 998-1

- ist eine Komponente der SAKRET Wärmedämm-Verbundsysteme und einsetzbar als Klebemörtel zur Befestigung von Polystyrol-, Mineralwollelamellen-, Mineralwolle-Dämmplatten und Sockelplatten auf mineralischen Untergründen
- als Haftbrücke auf glattgeschaltem Beton zur Aufnahme eines SAKRET Kalk-Zement- oder Kalkputzes
- mineralisch
- sehr hohe Klebekraft
- hohe Abreißfestigkeit
- wasserdampfdiffusionsoffen
- hand- und maschinenverarbeitbar
- nicht brennbar, gemäß DIN EN 13501-1 Brandverhalten A2

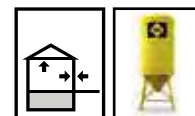

Optik	Verbrauch	BE Gebinde	LE Menge	EAN 4005813-	Artikel-Nr.	Preis BE Euro
grau	ca. 4 kg/m <sup>2</sup>	25 kg Sack	42 Sack/Palette	-703366	110385	25,15
grau	ca. 4 kg/m <sup>2</sup>	1 t lose	1 t (im Silo)	-333778	210041	auf Anfrage

**Putzprofilansetzmörtel AM**Kurzbezeichnung: **AM**

Hydraulisch erhärtender Werk-Trockenmörtel

- zum Ansetzen von Putzschielen (nicht für gipshaltige Putze)
- schnell abbindend
- hohes Standvermögen
- hohe Klebekraft
- handverarbeitbar

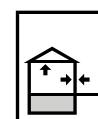

Optik	Verbrauch	BE Gebinde	LE Menge	EAN 4005813-	Artikel-Nr.	Preis BE Euro
grau	ca. 0,35 kg/lfm	25 kg Sack	48 Sack/Palette	-606919	103148	29,60

**Vorspritzmörtel VSM**Kurzbezeichnung: **VSM**Werk trockenmörtel GP CS IV - W<sub>c</sub>0/DIN EN 998-1 (P III/DIN 18550)

- als Putzgrundvorbereitung vor dem Auftrag eines Grundputzes
- verbessert das Haft- und Saugverhalten des Untergrundes
- Körnung 0-2 mm
- hand- und maschinenverarbeitbar
- nicht brennbar, gemäß DIN EN 13501-1 Brandverhalten A1

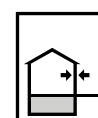

Optik	Verbrauch	BE Gebinde	LE Menge	EAN 4005813-	Artikel-Nr.	Preis BE Euro
grau	ca. 4 – 5 kg/m <sup>2</sup>	30 kg Sack	42 Sack/Palette	-606933	100508	11,85

## Systemübersicht: SAKRET Mauerwerk-Abdichtungssystem



## Dichtungsschlämmen



### Flexsockelabdichtung FSA

Kurzbezeichnung: FSA

Rissüberbrückende einkomponentige mineralische Dichtungsschlämme (CM) gemäß PG-MDS

- Abdichtung in Verbindung mit WDV-Systemen auf Sockel- und Perimeterdämmung gegen Spritz- und Sickerwasser sowie Bodenfeuchte
- Sockelabdichtung auf Putzflächen gegen Spritz- und Sickerwasser sowie Bodenfeuchte
- lösemittelfrei
- roll-, streich- und spachtelfähig
- schnell abbindend
- hoch rissüberbrückend
- überstreichbar
- Trockenschichtdicke mind. 2 mm
- mit allgemeinem bauaufsichtlichem Prüfzeugnis P 9206/15-428

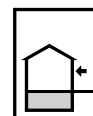

Optik	Verbrauch	BE Gebinde	LE Menge	EAN 4005813-	Artikel-Nr.	Preis BE Euro
grau	ca. 1,4 kg/m <sup>2</sup> je mm	20 kg Sack	42 Sack/Palette	-624753	101604	110,05



### Dichtungsschlämme DS

Kurzbezeichnung: DS

Starre, mineralische Dichtungsschlämme

- zur Oberflächenabdichtung gegen Feuchtigkeit, Nässe, nicht stauendes Sickerwasser und nicht drückendes Oberflächenwasser
- geeignet auf festen und rissfreien Untergründen
- leicht verarbeitbar
- gute Kontakthftung
- streich- und spachtelbar
- handverarbeitbar

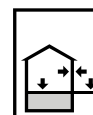

Optik	Verbrauch	BE Gebinde	LE Menge	EAN 4005813-	Artikel-Nr.	Preis BE Euro
grau	ca. 1,6 kg/m <sup>2</sup> je mm	25 kg Sack	48 Sack/Palette	-650455	104259	31,10

Dämmputze



**Wärmedämmputz WDP 036**

Kurzbezeichnung: **WDP 036**

Mineralischer Wärmedämmputz P II – W<sub>c</sub>1 / DIN EN 998-1

- für Alt- und Neubau
- auf allen gängigen Untergründen
- sehr gut geeignet für „weiche“ und dämmende Untergründe wie Leichthochlochziegel, Wärmedämmziegel, Leichtbeton und Porenbeton
- hohlraumfreie Anschlüsse an alle Untergründe und Bauteile
- hohe Dämmleistung WLG 036
- rein mineralisch
- ohne Biozide
- resistent gegen Algen- und Schimmelbefall
- diffusionsoffen und wasserabweisend
- hand- und maschinenverarbeitbar
- nicht brennbar A2 nach DIN EN 13501-1
- sehr ergiebig

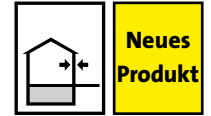

Optik	Verbrauch	BE Gebinde	LE Menge	EAN 4005813-	Artikel-Nr. 100519	Preis BE Euro 320,00
grau	ca. 1,9 kg/m <sup>2</sup> je 10 mm	13 kg Sack	21 Sack/Palette	-950951	100519	320,00





**Wärmedämmputz WDP 055 Premium**

Kurzbezeichnung: **WDP 055**

Mineralischer Wärmedämmputz CS I W<sub>c</sub> 1 T1 / DIN EN 998-1

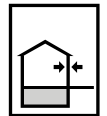
- für Alt- und Neubau
- auf allen gängigen Untergründen
- hohe Dämmleistung WLG 055
- rein mineralisch
- ohne Biozide
- diffusionsoffen und wasserhemmend
- hand- und maschinenverarbeitbar
- nicht brennbar A1 nach DIN EN 13501-1
- sehr ergiebig



Optik	Verbrauch	BE Gebinde	LE Menge	EAN 4005813-	Artikel-Nr. 100520	Preis BE Euro 75,00
 grau	ca. 0,3 kg/m <sup>2</sup> je mm Putzdicke	13 kg Sack	30 Sack/Palette	-950968	100520	75,00



**Wärmedämmputz WDP 070**

Kurzbezeichnung: **WDP 070**

Hydraulisch erhärtender, zementärer Trockenmörtel T1 CS I - W<sub>c</sub>1/ DIN EN 998-1

- als Unterputz für Wärmedämmputz-Systeme auf Beton oder Mauerwerk aller Art
- sehr geschmeidig
- leicht verarbeitbar
- Wärmeleitfähigkeit R = 0,07 W/(m·K)
- hand- und maschinenverarbeitbar
- schwer entflammbar, gemäß DIN EN 13501-1 Brandverhalten B1

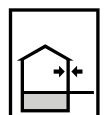

Optik	Verbrauch	BE Gebinde	LE Menge	EAN 4005813-	Artikel-Nr. 100546	Preis BE Euro 46,75
grau	ca. 1,1 l/m <sup>2</sup> je mm	75 l Sack	21 Sack/Palette	-608319	100546	46,75





## Wärmedämmputz mineralisch WDP-M

Kurzbezeichnung: WDP-M

Mineralischer Wärmedämmputz CS I – W<sub>c</sub>1 T1 nach DIN EN 998-1

- als ein- oder zweilagiger Unterputz zur Wärmedämmung im Innen- und Außenbereich
- bei Alt- und Neubauten auf allen gängigen mineralischen Putzuntergründen
- biozidfrei
- diffusionsoffen und wasserhemmend
- sehr ergiebig
- nicht brennbar A1

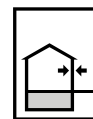

Optik	Verbrauch	BE	LE	EAN	Artikel-Nr.	Preis BE
		Gebinde	Menge	4005813-		Euro
braun-beige	ca. 0,3 kg/m <sup>2</sup> je mm	10 kg Sack	35 Sack/Palette	-946275	100594	49,10

## Unterputze – Zement/Kalkzement normal abbindend



## Maschinen-Außenputz MAP multi

Kurzbezeichnung: MAP multi

Einlagiger Armierungsunterputz LW CS II – W<sub>c</sub>2/DIN EN 998-1, Leichtputz Typ II

- als mineralischer Leichtunterputz für Oberputze
- als mineralische Putzhaftbrücke auf schwach oder nicht saugenden, glatten Untergründen
- als Armierungsputz mit vollflächiger Gewebeeinlage für Oberputze
- als Unterputz für Fliesen und Platten im häuslichen Bereich
- auch für den Sockel einsetzbar
- hohe Ergiebigkeit
- hand- und maschinenverarbeitbar
- faserarmiert
- wasserabweisend
- spannungsarm
- rein mineralisch
- wasserdampfdurchlässig

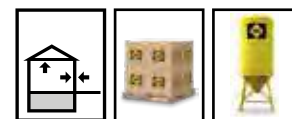

Optik	Verbrauch	BE	LE	EAN	Artikel-Nr.	Preis BE
		Gebinde	Menge	4005813-		Euro
naturweiß	ca. 1,0 kg/m <sup>2</sup> je mm	25 kg Sack	48 Sack/Palette	-604892	100628	26,00
naturweiß	ca. 1,0 kg/m <sup>2</sup> je mm	1 t lose	1 t (im Silo)	-649008	205099	auf Anfrage

## SAKRET Maschinen-Außenputz MAP multi

Der 4-in-1 Premiumputz



SAKRET Maschinen-Außenputz MAP multi wird als einlagiger Unterputz verarbeitet.

Gleichzeitig dient er als mineralische Putzhaftbrücke auf schwach oder nicht saugenden Untergründen. Vorspachteln entfällt an Stellen, an denen sich kein Mauerwerk befindet (Rollladenkästen, gewaffelte XPS-R-Dämmplatten).

Weiterhin übernimmt der Premiumputz die Aufgabe eines Armierungsmörtels, wodurch Gewebe vollflächig eingelegt werden kann.

Ebenso kann der MAP multi als Sockelputz angewendet werden.

**Der MAP multi - ein wirkliches Multitalent in Premiumqualität!**

Haftbrücke

Leichtputz Typ II

Armierungsputz

Sockelputz



## Maschinen-Zementputz MZP

Normalputzmörtel GP CS IV - W<sub>c</sub>2/DIN EN 998-1

Kurzbezeichnung: **MZP**

- als Grundputz für Oberputze oder Zweilagengputz für Kunstharz bzw. mineralische Anstriche besonders geeignet
- als Sockelputz
- als Kellerwandaußenputz
- für Feuchträume
- für Wandflächen mit erhöhter mechanischer Beanspruchung
- als Untergrund für Fliesenverlegung im Dünnbettverfahren
- homogenes Filzbild
- hohe Festigkeit
- fein gestufte Sieblinie
- hand- und maschinenverarbeitbar
- nicht brennbar, gemäß DIN EN 13501-1 Brandverhalten A1



Optik	Verbrauch	BE Gebinde	LE Menge	EAN 4005813-	Artikel-Nr.	Preis BE Euro
grau	ca. 1,4 kg/m <sup>2</sup> je mm	30 kg Sack	42 Sack/Palette	-606964	100577	13,00
grau	ca. 1,4 kg/m <sup>2</sup> je mm	1 t lose	1 t (im Silo)	-606988	205073	auf Anfrage



## Maschinen-Sockelleichtputz MSP-L

Leichtputzmörtel LW CS III - W<sub>c</sub>2/DIN EN 998-1

Kurzbezeichnung: **MSP-L**

- Sockelputze und Kellerwandaußenputz für Wärmedämm-Mauerwerk
- als Untergrund für Fliesenverlegung im Dünnbettverfahren
- für Feuchträume
- hohe Ergiebigkeit
- hand- und maschinenverarbeitbar
- nicht brennbar, gemäß DIN EN 13501-1 Brandverhalten A1

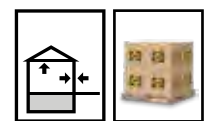

Optik	Verbrauch	BE Gebinde	LE Menge	EAN 4005813-	Artikel-Nr.	Preis BE Euro
grau	ca. 1,25 kg/m <sup>2</sup> je mm	30 kg Sack	42 Sack/Palette	-300732	100084	15,35



## Sockeldichtputz SDP

Faserarmierter hydraulisch erhärtender, zementärer Werk trockenmörtel GP CS IV – W<sub>c</sub>2/DIN EN 998-1

Kurzbezeichnung: **SDP**

- als Unter- und Oberputz im Sockelbereich
- als Klebe- und Armierungsmörtel für Perimeter- und Sockeldämmplatten
- zur Herstellung von Hohlkehlen
- nicht kapillar leitend, in Bezug auf aufsteigende Feuchtigkeit
- mineralisch
- faserarmiert
- wasserdampfdiffusionsoffen
- filzbar
- frost-/taubeständig
- hand- und maschinenverarbeitbar



Optik	Verbrauch	BE Gebinde	LE Menge	EAN 4005813-	Artikel-Nr.	Preis BE Euro
grau	ca. 1,8 kg/m <sup>2</sup> je mm	25 kg Sack	42 Sack/Palette	-650622	100096	49,30

## SAKRET Sockeldichtputz SDP

Der Dichter für Ihren Sockel

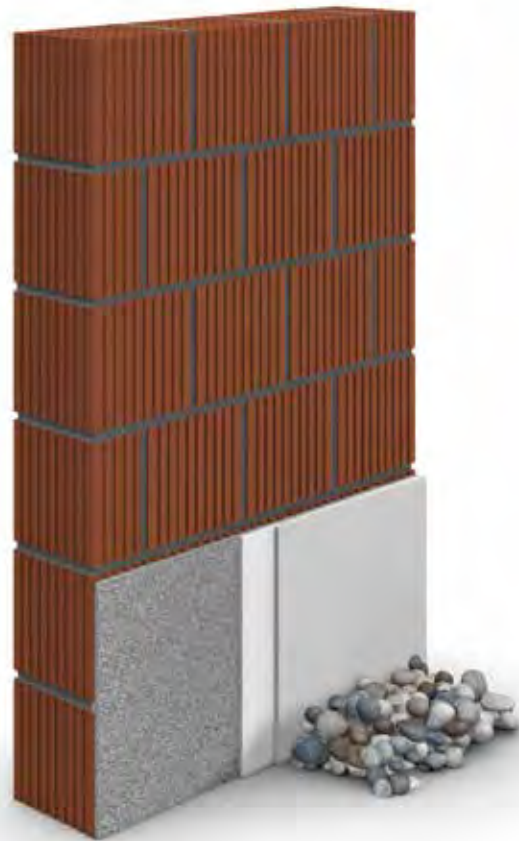

Sockel sind besonders beanspruchte Bereiche einer Fassade. Im bodennahen Niveau belastet nicht nur Regen- und Spritzwasser den Putz, auch besteht das Risiko, dass aufsteigende Bodenfeuchte den Putz angreift und zerstört.

Die mechanische Belastung eines Sockels ist ebenfalls deutlich größer als auf den restlichen Flächen. Erfahrungsgemäß ist eine Sockelhöhe von mindestens 30 cm über Geländeoberkante sinnvoll.

Aus diesen Gründen ist im Sockel ein spezieller Putzaufbau notwendig der einerseits über eine hohe Wasserabweisung verfügt, andererseits das kapillare Aufsteigen von Feuchtigkeit aus dem Untergrund verhindert und dazu noch robust ist. Die über lange Zeit in der entsprechenden Norm geforderten, sehr harten Zementputze stellen im heutigen Baustil meist keine Lösung dar, da auch im Sockel hochwärmedämmende, weiche Steine verwendet werden. Hier kommt dann ein speziell ausgestatteter Sockelleichtputz zum Einsatz.





### Maschinen-Außenputz MAP

Normalputzmörtel GP CS II - W<sub>c</sub>2/DIN EN 998-1

Kurzbezeichnung: **MAP**

- als Unterputz für Oberputze
- als Unterputz zweilagig für mineralische bzw. kunstharzgebundene Anstriche
- als Untergrund für Fliesenverlegung im Dünnbettverfahren
- geschmeidig
- fein gestufte Sieblinie
- homogenes Filzbild
- hand- und maschinenverarbeitbar
- nicht brennbar, gemäß DIN EN 13501-1 Brandverhalten A1



Optik	Verbrauch	BE Gebinde	LE Menge	EAN 4005813-	Artikel-Nr.	Preis BE Euro
grau	ca. 1,25 kg/m <sup>2</sup> je mm	30 kg Sack	42 Sack/Palette	-604885	100570	10,90
grau	ca. 1,25 kg/m <sup>2</sup> je mm	1 t lose	1 t (im Silo)	-649008	205099	auf Anfrage



### Maschinen-Außenputz Extra MAP-E

Leichtputzmörtel LW CS II - W<sub>c</sub>2/DIN EN 998-1, Leichtputz Typ I mit mineralischen Leichtzuschlägen

Kurzbezeichnung: **MAP-E**

- als mineralischer Leichtunterputz für Oberputze
- als Grundputz für wärmedämmendes Mauerwerk
- als Unterputz zweilagig für mineralische bzw. kunstharzgebundene Anstriche
- als Unterputz für Fliesenverlegung im Dünnbettverfahren
- mit mineralischem Leichtzuschlag
- wasserabweisend
- spannungsarm
- geschmeidig
- hand- und maschinenverarbeitbar
- nicht brennbar, gemäß DIN EN 13501-1 Brandverhalten A1



Optik	Verbrauch	BE Gebinde	LE Menge	EAN 4005813-	Artikel-Nr.	Preis BE Euro
grau	ca. 1,15 kg/m <sup>2</sup> je mm	30 kg Sack	42 Sack/Palette	-665992	100579	12,55
grau	ca. 1,15 kg/m <sup>2</sup> je mm	1 t lose	1 t (im Silo)	-664254	200579	auf Anfrage



## Maschinen-Außenputz faserleicht MAP-FL

Leichtputzmörtel LW CS II - W<sub>c</sub>2/DIN EN 998-1, Leichtputz Typ II mit organischen Leichtzuschlägen und Fasern

- als leichter, ergiebiger Grundputz für Oberputze, besonders geeignet für moderne hochwärmedämmende Wandbildner
- als Untergrund für Fliesenverlegung im Dünnbettverfahren
- spannungsarm
- mit organischem Leichtzuschlag
- hand- und maschinenverarbeitbar
- faserarmiert
- geschmeidig
- nicht brennbar, gemäß DIN EN 13501-1 Brandverhalten A1

Kurzbezeichnung: **MAP-FL**



Optik	Verbrauch	BE Gebinde	LE Menge	EAN 4005813-	Artikel-Nr.	Preis BE Euro
grau	ca. 0,85 kg/m <sup>2</sup> je mm	20 kg Sack	42 Sack/Palette	-399187	100591	13,55
grau	ca. 0,85 kg/m <sup>2</sup> je mm	1 t lose	1 t (im Silo)	-333549	200585	auf Anfrage



## Maschinen-Außenputz leicht MAP-L

Leichtputzmörtel LW CS II - W<sub>c</sub>2/DIN EN 998-1, Leichtputz Typ I mit organischen Leichtzuschlägen

- als leichter und ergiebiger Grundputz für Oberputze insbesondere auf wärmedämmendem Mauerwerk
- als Unterputz für Fliesenverlegung im Dünnbettverfahren
- spannungsarm
- geschmeidig
- erfüllt die Anforderungen nach DIN 18157
- hand- und maschinenverarbeitbar
- nicht brennbar, gemäß DIN EN 13501-1 Brandverhalten A1

Kurzbezeichnung: **MAP-L**



Optik	Verbrauch	BE Gebinde	LE Menge	EAN 4005813-	Artikel-Nr.	Preis BE Euro
grau	ca. 1,1 kg/m <sup>2</sup> je mm	30 kg Sack	35 Sack/Palette	-649206	100083	13,15
grau	ca. 1,1 kg/m <sup>2</sup> je mm	1 t lose	1 t (im Silo)	-649213	205098	auf Anfrage

Unterputze – Zement/Kalkzement beschleunigt



**Maschinen-Außenputz MAP-FL+**

Kurzbezeichnung: **MAP-FL+**

Kalk-Zement-Leichtputz mit organischen Leichtzuschlägen und Fasern  
Leichtputzmörtel LW CS II-W<sub>2</sub>/DIN EN 998-1, Leichtputz Typ II, beschleunigt

- als ergiebiger Unterputz für mineralische und pastöse Oberputze
- als Grundputz auf allen Mauerwerksarten und Betonuntergründen
- hervorragend auf hochwärmedämmendem Mauerwerk
- als Untergrund für die Fliesenverlegung im häuslichen Bereich
- erstarrungsoptimiert auf zeitnahe Nachbearbeitung
- gleichmäßige Festigkeitsentwicklung
- hohes Wasserrückhaltevermögen
- spannungsarm
- faserarmiert
- geschmeidig
- wasserdampfdurchlässig
- wasserabweisend
- hand- und maschinenverarbeitbar
- nicht brennbar, gemäß DIN EN 13501-1 Brandverhalten A1

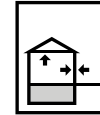

Regionales  
Produkt

Optik	Verbrauch	BE Gebinde	LE Menge	EAN 4005813-	Artikel-Nr.	Preis BE Euro
grau	ca. 0,85 kg/m <sup>2</sup> je mm	20 kg Sack	42 Sack/Palette	-399453	100660	13,95

Dieses Produkt ist nur regional lieferbar, bitte wenden Sie sich an Ihren SAKRET Verkaufsberater.



**Maschinen-Außenputz MAP-SL+**

Kurzbezeichnung: **MAP-SL+**

Leichtputzmörtel LW CS II - W<sub>2</sub>/DIN EN 998-1, Leichtputz Typ II,  
beschleunigt mit organischen Leichtzuschlägen und Fasern

- als Unterputz für mineralische und pastöse Oberputze
- als Grundputz auf allen Mauerwerksarten und Betonuntergründen
- hervorragend auf hochwärmedämmendem Mauerwerk
- als Untergrund für die Fliesenverlegung im häuslichen Bereich
- erstarrungsoptimiert auf zeitnahe Nachbearbeitung
- gleichmäßige Festigkeitsentwicklung
- besonders hohe Ergiebigkeit
- hohes Wasserrückhaltevermögen
- spannungsarm
- faserarmiert
- geschmeidig
- wasserdampfdurchlässig
- wasserabweisend
- hand- und maschinenverarbeitbar
- nicht brennbar, gemäß DIN EN 13501-1 Brandverhalten A1

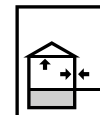

Regionales  
Produkt

Optik	Verbrauch	BE Gebinde	LE Menge	EAN 4005813-	Artikel-Nr.	Preis BE Euro
hellgrau	ca. 0,75 kg/m <sup>2</sup> je mm	20 kg Sack	48 Sack/Palette	-946022	100598	14,70

Dieses Produkt ist nur regional lieferbar, bitte wenden Sie sich an Ihren SAKRET Verkaufsberater.



## Maschinen-Sockelleichtputz MAP-SOL+

Leichtputzmörtel LW CS III - W<sub>ç</sub>2/DIN EN 998-1

Kurzbezeichnung: MAP-SOL+

- als Sockelputz für mineralische und pastöse Oberputze/Buntsteinputze
- als Sockel- und Kellerwandaußenputz für hochdämmendes Mauerwerk
- als Untergrund für Fliesen und Platten in Bädern und Küchen
- erstarrungsoptimiert auf zeitnahe Nachbearbeitung
- gleichmäßige Festigkeitsentwicklung
- hohes Wasserrückhaltevermögen
- spannungsarm
- geschmeidig
- wasserdampfdurchlässig
- wasserabweisend
- hand- und maschinenverarbeitbar
- nicht brennbar, gemäß DIN EN 13501-1 Brandverhalten A1

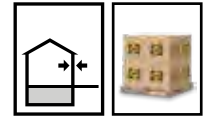

Optik	Verbrauch	BE Gebinde	LE Menge	EAN 4005813-	Artikel-Nr. 100074	Preis BE Euro 15,90
hellgrau	ca. 1,25 kg/m <sup>2</sup> je mm	30 kg Sack	42 Sack/Palette	-946039		

## Kalkputze außen



## Kalk-Außenputz KAP

Hydraulisch erhärtender Trockenmörtel auf Kalk-Basis, Normalputzmörtel  
GP CS I - W<sub>ç</sub>2/DIN EN 998-1

Kurzbezeichnung: KAP

- feuchte- und klimaregulierend
- als Einlagen- oder Mehrlagenputz in der Grundputzanwendung
- hoch dampfdiffusionsoffen
- rein mineralisch
- pilzhemmend durch hohen ph-Wert
- zur Altbausanierung, bei denkmalgeschützten Objekten und ökologischen Hausbau
- filzbar
- hand- und maschinenverarbeitbar
- nicht brennbar, gemäß  
DIN EN 13501-1 Brandverhalten A1



Optik	Verbrauch	BE Gebinde	LE Menge	EAN 4005813-	Artikel-Nr. 100578	Preis BE Euro 14,85
grau	ca. 1,3 kg/m <sup>2</sup> je mm	30 kg Sack	42 Sack/Palette	-664797		
grau	ca. 1,3 kg/m <sup>2</sup> je mm	1 t lose	1 t (im Silo)	-664285	205299	auf Anfrage





### Kalktrassputz KTP

Werk-Trockenmörtel GP CS I - W<sub>c</sub>1/DIN EN 998-1

Kurzbezeichnung: **KTP**

- als Unterputz auf historischem Naturstein- und Ziegelmauerwerk
- als Innenputz, auch für Keller und Feuchträume
- vermindert das Ausblührisiko durch Trasszusatz
- pilzhemmend durch hohen pH-Wert
- erhöhte Abriebfestigkeit
- hohes Standvermögen
- filzbar
- hand- und maschinenverarbeitbar
- nicht brennbar, gemäß DIN EN 13501-1 Brandverhalten A1



Korn	Optik	Verbrauch	BE Gebinde	LE Menge	EAN 4005813-	Artikel-Nr.	Preis BE Euro
0 – 1,2 mm	grau	ca. 1,4 kg/m <sup>2</sup> je mm	30 kg Sack	42 Sack/Palette	-652947	100032	14,90
✗ 0 – 1,2 mm	grau	ca. 1,4 kg/m <sup>2</sup> je mm	1 t lose	1 t (im Silo)	-950166	200033	auf Anfrage
0 – 4 mm	grau	ca. 1,4 kg/m <sup>2</sup> je mm	30 kg Sack	42 Sack/Palette	-300725	100012	14,90
✗ 0 – 4 mm	grau	ca. 1,4 kg/m <sup>2</sup> je mm	1 t lose	1 t (im Silo)	-333556	200022	auf Anfrage



### Reinkalkputz RKP

Reinkalkputzmörtel auf Basis von natürlich hydraulischem Kalk, GP CS I - W<sub>c</sub>0 und W<sub>c</sub>2/DIN EN 998-1

Kurzbezeichnung: **RKP**

- feuchte- und klimaregulierend
- als Einlagen- oder Mehrlagenputz in der Grundputzanwendung
- hoch dampfdiffusionsoffen
- spannungsarm
- rein mineralisch
- keine Schimmelbildung aufgrund der Alkalität
- zur Altbausanierung bei denkmalgeschützten Objekten und im biologischen Hausbau
- zementfrei
- nicht brennbar, gemäß DIN EN 13501-1 Brandverhalten A1

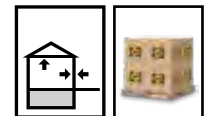

Korn	Verbrauch	BE Gebinde	LE Menge	EAN 4005813-	Artikel-Nr.	Preis BE Euro
✗ 0 – 1 mm	ca. 1,3 kg/m <sup>2</sup> je mm	30 kg Sack	42 Sack/Palette	-806180	100141	17,50
✗ 0 – 2 mm	ca. 1,3 kg/m <sup>2</sup> je mm	30 kg Sack	42 Sack/Palette	-806203	100143	17,50
✗ 0 – 4 mm	ca. 1,3 kg/m <sup>2</sup> je mm	30 kg Sack	42 Sack/Palette	-806227	100145	17,50



### Kalkputz multi außen KPM A

Mineralischer Putz für dünnlagige Anwendungen im Außenbereich CS I - W<sub>c</sub>2/DIN EN 998-1

Kurzbezeichnung: **KPM A**

- Dünnenschichtputz zur Überarbeitung von tragfähigen Altputzen
- Filzputz bzw. frei strukturierter Oberputz
- Armierungsmörtel für Kalkputze
- Deckputz für Wärmedämmputz im Außenbereich
- mineralisch, faserarmiert
- pilzhemmend durch hohen pH-Wert
- hand- und maschinenverarbeitbar
- nicht brennbar, gemäß DIN EN 13501-1 Brandverhalten A1

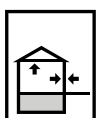

Optik	Verbrauch	BE Gebinde	LE Menge	EAN 4005813-	Artikel-Nr.	Preis BE Euro
naturweiß	ca. 1,25 kg/m <sup>2</sup> je mm	25 kg Sack	42 Sack/Palette	-944912	111325	39,65

Produkt auch im Minisilo lieferbar.

## Kalkputze innen



### Kalk-Innenputz KIP

Trockenmörtel auf Kalk-Basis mit hydraulischen Anteilen  
GP CS I - W<sub>c</sub>0/DIN EN 998-1

Kurzbezeichnung: KIP

- als Grundputz oder anstrichbereiter Zweilagengputz (abgerieben oder gefilzt)
- zur Altbausanierung bei denkmalgeschützten Objekten und im ökologischen Hausbau
- luftfeuchteregulierend und geruchsneutralisierend
- hohe Alkalität, dadurch vorbeugend und resistent gegen Schimmelbildung
- spannungsarm
- faserarmiert
- hand- und maschinenverarbeitbar
- nicht brennbar, gemäß DIN EN 13501-1 Brandverhalten A1



[www.blauer-engel.de/uz198](http://www.blauer-engel.de/uz198)

Optik	Verbrauch	BE Gebinde	LE Menge	EAN 4005813-	Artikel-Nr.	Preis BE Euro
beige-weiß	ca. 1,2 kg/m <sup>2</sup> je mm	30 kg Sack	42 Sack/Palette	-653333	100555	14,25
beige-weiß	ca. 1,2 kg/m <sup>2</sup> je mm	1 t lose	1 t (im Silo)	-653326	205597	auf Anfrage



### Kalkputz multi innen KPM I

Mineralischer Putz für dünnlagige Anwendungen für im Innenbereich  
CS II - W<sub>c</sub>0/DIN EN 998-1

Kurzbezeichnung: KPM I

- Dünnschichtputz zur Überarbeitung von tragfähigen Altputzen
- Filzputz bzw. frei strukturierter Oberputz
- Armierungsmörtel für Innendämmung
- als Haftvermittler und Armierungsputz auf Holzweichfaser-Putzträgerplatten als Armierungsputz für dünnlagige Edeldputze auf Wärmedämmputzen
- faserarmiert
- durch hohen pH-Wert pilzhemmend
- hand- und maschinenverarbeitbar
- nicht brennbar, gemäß DIN EN 13501-1 Brandverhalten A1

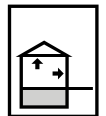

Optik	Verbrauch	BE Gebinde	LE Menge	EAN 4005813-	Artikel-Nr.	Preis BE Euro
naturweiß	ca. 1,25 kg/m <sup>2</sup> je mm	25 kg Sack	42 Sack/Palette	-399118	111322	39,30

Produkt auch im Minisilo lieferbar.



### Reinkalk-Innenputz RK-IP

Reinkalk-Innenputzmörtel auf der Basis von natürlich hydraulischem Kalk,  
GP CS I - W<sub>c</sub>0/DIN EN 998-1

Kurzbezeichnung: RK-IP

- als Einlagen- oder Mehrlagenputz in der Grundputzanwendung
- als anstrichbereiter Zweilagengputz (abgerieben oder gefilzt)
- zur Altbausanierung bei denkmalgeschützten Objekten und im biologischen Hausbau
- feuchte- und klimaregulierend
- hohe Alkalität, dadurch vorbeugend und resistent gegen Schimmelbildung
- spannungsarm
- geruchsarm
- faserarmiert
- rein mineralisch
- zementfrei
- hand- und maschinenverarbeitbar
- nicht brennbar, gemäß DIN EN 13501-1 Brandverhalten A1

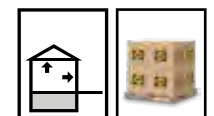

[www.blauer-engel.de/uz198](http://www.blauer-engel.de/uz198)

Optik	Verbrauch	BE Gebinde	LE Menge	EAN 4005813-	Artikel-Nr.	Preis BE Euro
grau	ca. 1,3 kg/m <sup>2</sup> je mm	30 kg Sack	42 Sack/Palette	-806142	100107	17,40

## Übersicht

### OPTIK: SAKRET Oberputze

#### Putzstrukturen



**Scheibenputz**  
(Kratzputzstruktur)



**Reibeputz**  
(Rillenputzstruktur)



**Modellierputz**



**Buntsteinputz**



**Edelkratzputz**



**Filzputz**

Hinweis: Drucktechnische Abweichungen sind möglich.

### Eigenschaften Oberputze

	<b>Mineralputz</b> Bindemittel: Kalk, Zement	<b>Silikatputz</b> Bindemittel: Dispersion, Kaliwasserglas	<b>Siliconharzputz</b> Bindemittel: Dispersion, Siliconharzemulsion	<b>Kunstharzputz</b> Bindemittel: Polymerdispersion
<b>Elastizität/Verformbarkeit</b>	○	○	●	●●
<b>Wasserabweisung</b>	●	●	●●	●●●
<b>Dampfdiffusionsfähigkeit</b>	●●●	●●	●●	●
<b>Farbtonvielfalt/-stabilität</b>	●	●	●	●●
<b>Kreidungsresistenz</b>	●	●	●●	●●●
<b>Überarbeitbar-/Renovierbarkeit</b>	●●●	●●	●	●

●●● sehr hoch ●● hoch ● gering ○ keine

## Mineralische Oberputze



### Kratzputz KP

Edelkratzputz auf Kalk-Zement-Basis CR, CS I - W<sub>c</sub>2/DIN EN 998-1

Kurzbezeichnung: KP

- als Edelputz zur Herstellung von Putzflächen im Dickschichtverfahren auf mineralischen Unterputzen der Kategorie CS II – CS IV
- einsetzbar in SAKRET Wärmedämm-Verbundsystemen
- widerstandsfähig gegen Algen und Pilze
- hydrophobiert
- mineralisch
- hand- und maschinenverarbeitbar
- mit und ohne Glimmer
- nicht brennbar, gemäß DIN EN 13501-1 Brandverhalten A1

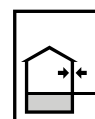

	<b>Korn</b>	<b>Optik</b>	<b>Verbrauch</b>	<b>BE</b> Gebinde	<b>LE</b> Menge	<b>EAN</b> 4005813-	<b>Artikel-Nr.</b>	<b>Preis BE</b> Euro
⊗	2 mm	weiß	ca. 1,47 kg/m <sup>2</sup> je mm	30 kg Sack	42 Sack/Palette	-941386	106106	25,30
⊗	2 mm	getönt	ca. 1,47 kg/m <sup>2</sup> je mm	30 kg Sack	42 Sack/Palette	-943632	106893	30,80
⊗	3 mm	weiß	ca. 1,54 kg/m <sup>2</sup> je mm	30 kg Sack	42 Sack/Palette	-663257	106080	25,30
⊗	3 mm	getönt	ca. 1,54 kg/m <sup>2</sup> je mm	30 kg Sack	42 Sack/Palette	-941614	106894	30,80

Getönte Produkte sind in den Farbgruppen I – V erhältlich. Der Aufschlag für Farbgruppe I ist im Preis des Artikels „getönt“ bereits enthalten. Aufschläge für die Farbgruppen II – V erhalten Sie auf Anfrage. Die Rücknahme von getöntem Material ist ausgeschlossen.



## Modellierputz MP

Edelputz auf Kalk-Zement-Basis CR, CS II - W<sub>c</sub>2/DIN EN 998-1

Kurzbezeichnung: **MP**

- als Edelputz zur Herstellung von dekorativen Putzflächen in Filz-, Modellier- und Spritzputzstruktur oder frei strukturiert
- leicht verarbeitbar
- einsetzbar in SAKRET Wärmedämm-Verbundsystemen und auf Unterputzen
- hand- und maschinenverarbeitbar
- nicht brennbar, gemäß DIN EN 13501-1 Brandverhalten A1

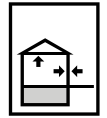

Korn	Optik	Verbrauch	BE Gebinde	LE Menge	EAN 4005813-	Artikel-Nr.	Preis BE Euro
0 – 1 mm	weiß	ca. 1,4 kg/m <sup>2</sup> je mm	30 kg Sack	42 Sack/Palette	-652701	106730	35,55
0 – 1 mm	getönt	ca. 1,4 kg/m <sup>2</sup> je mm	30 kg Sack	42 Sack/Palette	-942451	106897	41,10



## Scheibenputz/Typ MineralNature SMN-K

Edelputz auf Kalk-Basis CR, CS II - W<sub>c</sub>1/DIN EN 998-1

Kurzbezeichnung: **SMN-K**

- zur Herstellung von dekorativen Putzflächen
- **ohne Biozide**
- **ohne Konservierungsmittel**
- hand- und maschinenverarbeitbar
- ausgewogenes Feuchtmanagement zur Vorbeugung gegen Algen- und Pilzbefall
- mineralisch
- ohne optische Aufheller
- hoch diffusionsoffen
- ergiebig
- leicht verarbeitbar

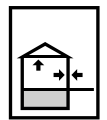

Korn	Optik	Verbrauch	BE Gebinde	LE Menge	EAN 4005813-	Artikel-Nr.	Preis BE Euro
1 mm	brilliantweiß	ca. 1,8 kg/m <sup>2</sup>	25 kg Sack	42 Sack/Palette	-949146	105190	32,75
1 mm	getönt	ca. 1,8 kg/m <sup>2</sup>	25 kg Sack	42 Sack/Palette	-949153	105191	37,05
2 mm	brilliantweiß	ca. 2,3 kg/m <sup>2</sup>	25 kg Sack	42 Sack/Palette	-949160	105193	32,75
2 mm	getönt	ca. 2,3 kg/m <sup>2</sup>	25 kg Sack	42 Sack/Palette	-949177	105194	37,05
3 mm	brilliantweiß	ca. 3,6 kg/m <sup>2</sup>	25 kg Sack	42 Sack/Palette	-949184	105196	32,75
3 mm	getönt	ca. 3,6 kg/m <sup>2</sup>	25 kg Sack	42 Sack/Palette	-949191	105197	37,05





## Scheibenputz SBP-M/Typ Marburger

Kurzbezeichnung: **SBP-M**

Edelputz CR, CS II - W<sub>c</sub>2/DIN EN 998-1

- als Edelputz zur Herstellung von dekorativen Putzflächen in Scheibenputzstruktur oder frei strukturiert
- faserverstärkt
- mineralisch
- ergiebig
- leicht verarbeitbar
- einsetzbar in SAKRET Wärmedämm-Verbundsystemen nach Zulassung und auf Unterputzen
- hand- und maschinenverarbeitbar
- nicht brennbar, gemäß DIN EN 13501-1 Brandverhalten A1

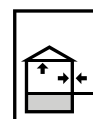

Korn	Optik	Verbrauch	BE Gebinde	LE Menge	EAN 4005813-	Artikel-Nr.	Preis BE Euro
2 mm	weiß	ca. 2,7 kg/m <sup>2</sup>	30 kg Sack	42 Sack/Palette	-396353	106867	31,25
2 mm	getönt	ca. 2,7 kg/m <sup>2</sup>	30 kg Sack	42 Sack/Palette	-942284	106815	36,80
3 mm	weiß	ca. 3,8 kg/m <sup>2</sup>	30 kg Sack	42 Sack/Palette	-940969	106860	31,25
3 mm	getönt	ca. 3,8 kg/m <sup>2</sup>	30 kg Sack	42 Sack/Palette	-942338	106816	36,80

Alle Produkte auf Anfrage auch im Mini-Silo lieferbar.



## Münchner Rauputz extra MRP-E

Kurzbezeichnung: **MRP-E**

Edelputz auf Kalk-Zement-Basis CR, CS II - W<sub>c</sub>2/DIN EN 998-1

- als Edelputz zur Herstellung von dekorativen Putzflächen
- mineralisch
- ergiebig
- leicht verarbeitbar
- sehr gute Haftung
- einsetzbar in SAKRET Wärmedämm-Verbundsystemen nach Zulassung und auf Unterputzen
- hand- und maschinenverarbeitbar
- nicht brennbar, gemäß DIN EN 13501-1 Brandverhalten A1

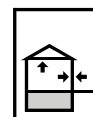

Korn	Optik	Verbrauch	BE Gebinde	LE Menge	EAN 4005813-	Artikel-Nr.	Preis BE Euro
2 mm	weiß	ca. 2,7 kg/m <sup>2</sup>	30 kg Sack	42 Sack/Palette	-649404	106177	31,35
2 mm	getönt*	ca. 2,7 kg/m <sup>2</sup>	30 kg Sack	42 Sack/Palette	-942659	106878	36,90
3 mm	weiß	ca. 3,7 kg/m <sup>2</sup>	30 kg Sack	42 Sack/Palette	-654026	106190	31,35
3 mm	getönt*	ca. 3,7 kg/m <sup>2</sup>	30 kg Sack	42 Sack/Palette	-942703	106879	36,90

Alle Produkte auf Anfrage auch im Mini-Silo lieferbar.



## Edelfilzputz/Typ MineralNature EMN-F

Edelputz CR, CS II - W<sub>c</sub>1/DIN EN 998-1

Kurzbezeichnung: EMN-F



- zur Herstellung von dekorativen Putzflächen als mineralischer Filzputz oder frei strukturierter Oberputz
- **ohne Biozide**
- **ohne Konservierungsmittel**
- hand- und maschinenverarbeitbar
- ausgewogenes Feuchtmanagement zur Vorbeugung gegen Algen- und Pilzbefall
- mineralisch
- ohne optische Aufheller
- hoch diffusionsoffen
- ergiebig
- leicht verarbeitbar



Korn	Optik	Verbrauch auf Kornstärke	BE Gebinde	LE Menge	EAN 4005813-	Artikel-Nr.	Preis BE Euro
0,5 mm	weiß	ca. 0,7 kg/m <sup>2</sup>	25 kg Sack	42 Sack/Palette	-949085	105180	42,45
0,5 mm	getönt	ca. 0,7 kg/m <sup>2</sup>	25 kg Sack	42 Sack/Palette	-949092	105181	46,75
1 mm	weiß	ca. 1,3 kg/m <sup>2</sup>	25 kg Sack	42 Sack/Palette	-949108	105183	42,45
1 mm	getönt	ca. 1,3 kg/m <sup>2</sup>	25 kg Sack	42 Sack/Palette	-949115	105184	46,75
1,5 mm	weiß	ca. 2,0 kg/m <sup>2</sup>	25 kg Sack	42 Sack/Palette	-949122	105186	42,45
1,5 mm	getönt	ca. 2,0 kg/m <sup>2</sup>	25 kg Sack	42 Sack/Palette	-949139	105187	46,75



## Einsfünger Scheibenputz 1,5

Edelputz auf Kalk-Zement-Basis CR, CS I - W<sub>c</sub>0/DIN EN 998-1

Kurzbezeichnung: 1,5



- zur Herstellung ausdrucksvoller, dekorativer Putzflächen als Scheibenputzstruktur oder Freihandstruktur
- mineralisch
- hoch dampfdiffusionsoffen
- nimmt Kondenswasser schadfrei auf
- faserverstärkt
- ergiebig
- leicht verarbeitbar
- hand- und maschinenverarbeitbar
- 1,5 mm Größtkorn
- nicht brennbar, gemäß DIN EN 13501-1 Brandverhalten A1

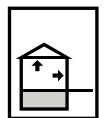

Korn	Optik	Verbrauch	BE Gebinde	LE Menge	EAN 4005813-	Artikel-Nr.	Preis BE Euro
1,5 mm	weiß	ca. 1,7 kg/m <sup>2</sup>	30 kg Sack	42 Sack/Palette	-404638	106712	32,80



## Filz-Feinputz FFP

Edelputz CR, CS I - W<sub>c</sub>1/DIN EN 998-1

Kurzbezeichnung: FFP

- zur Überarbeitung von mineralischen Putzen der Kategorie CS I – CS III
- sehr feine Oberfläche
- filzbar
- hand- und maschinenverarbeitbar
- nicht brennbar, gemäß DIN EN 13501-1 Brandverhalten A1

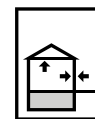

Korn	Optik	Verbrauch	BE Gebinde	LE Menge	EAN 4005813-	Artikel-Nr.	Preis BE Euro
0 – 0,5 mm	grau	ca. 1,3 kg/m <sup>2</sup> je mm	25 kg Sack	48 Sack/Palette	-652718	105158	30,70

## Pastöse Oberputze



## Kunstharzputz (Kratzputzstruktur) KH-K

Organisch gebundener Oberputz auf Dispersionsbasis nach DIN EN 15824

Kurzbezeichnung: KH-K

- als Schlussbeschichtung für SAKRET Wärmedämm-Verbundsysteme nach Zulassung, auf mineralischen Putzen CS II – C IV, Beton, Faserzement u. ä.
- gleichmäßiges Strukturbild
- gut diffusionsfähig
- wetterbeständig, wasserabweisend
- spannungsarm
- AF-Ausstattung (algizid/fungizid)
- gemäß DIN EN 13501-1, Brandverhalten B

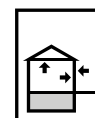

Korn	Optik	Verbrauch	BE Gebinde	LE Menge	EAN 4005813-	Artikel-Nr.	Preis BE Euro
✘ 1,5 mm	weiß	ca. 2,6 kg/m <sup>2</sup>	25 kg Eimer	24 Eimer/Palette	-657096	110131	97,80
✘ 1,5 mm	getönt	ca. 2,6 kg/m <sup>2</sup>	25 kg Eimer	24 Eimer/Palette	-711675	111572	105,75
✘ 2 mm	weiß	ca. 3,0 kg/m <sup>2</sup>	25 kg Eimer	24 Eimer/Palette	-657409	110132	97,80
✘ 2 mm	getönt	ca. 3,0 kg/m <sup>2</sup>	25 kg Eimer	24 Eimer/Palette	-711729	111574	105,75
✘ 3 mm	weiß	ca. 3,5 kg/m <sup>2</sup>	25 kg Eimer	24 Eimer/Palette	-657416	110133	97,80
✘ 3 mm	getönt	ca. 3,5 kg/m <sup>2</sup>	25 kg Eimer	24 Eimer/Palette	-711774	111576	105,75

Getönte Produkte sind in den Farbgruppen I – V erhältlich. Der Aufschlag für Farbgruppe I ist im Preis des Artikels „getönt“ bereits enthalten. Aufschläge für die Farbgruppen II – V erhalten Sie auf Anfrage. Die Rücknahme von getöntem Material ist ausgeschlossen.



## Siliconharzputz (Kratzputzstruktur) SHP-K

Siliconharzgebundener Oberputz gemäß DIN EN 15824

Kurzbezeichnung: SHP-K



- als Schlussbeschichtung für SAKRET Wärmedämm-Verbundsysteme nach Zulassung, auf mineralischen Putzen CS II – C IV, Beton, Faserzement u. ä.
- wetterbeständig, hoch wasserabweisend
- hoch diffusionsfähig
- spannungsarm
- AF-Ausstattung (algizid / fungizid)
- gemäß DIN EN 13501-1, Brandverhalten B

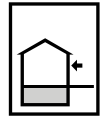

Korn	Optik	Verbrauch	BE Gebinde	LE Menge	EAN 4005813-	Artikel-Nr.	Preis BE Euro
1 mm	weiß	ca. 1,9 kg/m <sup>2</sup>	25 kg Eimer	24 Eimer/Palette	-399248	110365	111,80
1 mm	getönt	ca. 1,9 kg/m <sup>2</sup>	25 kg Eimer	24 Eimer/Palette	-399378	112346	119,75
1,5 mm	weiß	ca. 2,4 kg/m <sup>2</sup>	25 kg Eimer	24 Eimer/Palette	-333006	110366	97,80
1,5 mm	getönt	ca. 2,4 kg/m <sup>2</sup>	25 kg Eimer	24 Eimer/Palette	-711828	111706	105,75
2 mm	weiß	ca. 3,0 kg/m <sup>2</sup>	25 kg Eimer	24 Eimer/Palette	-651926	110120	97,80
2 mm	getönt	ca. 3,0 kg/m <sup>2</sup>	25 kg Eimer	24 Eimer/Palette	-711873	111708	105,75
3 mm	weiß	ca. 3,5 kg/m <sup>2</sup>	25 kg Eimer	24 Eimer/Palette	-651933	110121	97,80
3 mm	getönt	ca. 3,5 kg/m <sup>2</sup>	25 kg Eimer	24 Eimer/Palette	-711927	111710	105,75



## Silikatputz (Kratzputzstruktur) SK-K

Silikatgebundener Oberputz nach EN 15824

Kurzbezeichnung: SK-K



- als Schlussbeschichtung für SAKRET Wärmedämm-Verbundsysteme nach Zulassung, auf mineralischen Putzen CS II – CS IV, Beton, Faserzement, Gipsbauplatten u. ä.
- gleichmäßiges Strukturbild
- hoch diffusionsfähig
- wetterbeständig, hoch wasserabweisend
- spannungsarm
- dekorativ, vielseitig strukturierbar
- gemäß DIN EN 13501-1, Brandverhalten A2

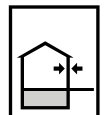

Korn	Optik	Verbrauch	BE Gebinde	LE Menge	EAN 4005813-	Artikel-Nr.	Preis BE Euro
1,5 mm	weiß	ca. 2,4 kg/m <sup>2</sup>	25 kg Eimer	24 Eimer/Palette	-608111	110095	92,45
1,5 mm	getönt	ca. 2,4 kg/m <sup>2</sup>	25 kg Eimer	24 Eimer/Palette	-712122	111730	100,30
2 mm	weiß	ca. 3,1 kg/m <sup>2</sup>	25 kg Eimer	24 Eimer/Palette	-653630	110096	92,45
2 mm	getönt	ca. 3,1 kg/m <sup>2</sup>	25 kg Eimer	24 Eimer/Palette	-609279	111732	100,30
3 mm	weiß	ca. 4,2 kg/m <sup>2</sup>	25 kg Eimer	24 Eimer/Palette	-653579	110097	92,45
3 mm	getönt	ca. 4,2 kg/m <sup>2</sup>	25 kg Eimer	24 Eimer/Palette	-651919	111746	100,30





## Siliconharzputz/Typ SilicoNature SSN-K

Pastöser siliconharzgebundener Oberputz nach DIN EN 15824

Kurzbezeichnung: SSN-K



- Komponente der SAKRET Putz- sowie Wärmedämm-Verbundsysteme
- zur Herstellung von ausdrucksvollen, dekorativen Strukturputz-Flächen als Oberputz mit ausgeprägter Korn-an-Korn-Scheibenputzstruktur
- **ohne biozide Filmkonservierung**
- **mit natürlicher Barriere gegen Algen- und Pilzbefall**
- verarbeitungsfertig
- gleichmäßiges Strukturbild
- hoch diffusionsfähig
- wetterbeständig,
- spannungsarm
- leichte, geschmeidige Verarbeitung

Korn mm	Optik	Verbrauch	BE Gebinde	LE Menge	EAN 4005813-	Artikel-Nr.	Preis BE Euro
1,5	weiß	ca. 2,6 kg/m <sup>2</sup>	25 kg Eimer	24 Eimer/Palette	-949207	112803	117,30
✘ 1,5	getönt	ca. 2,6 kg/m <sup>2</sup>	25 kg Eimer	24 Eimer/Palette	-949214	112804	124,80
2	weiß	ca. 3,0 kg/m <sup>2</sup>	25 kg Eimer	24 Eimer/Palette	-949221	112806	117,30
✘ 2	getönt	ca. 3,0 kg/m <sup>2</sup>	25 kg Eimer	24 Eimer/Palette	-949238	112807	124,80
3	weiß	ca. 3,8 kg/m <sup>2</sup>	25 kg Eimer	24 Eimer/Palette	-949245	112809	117,30
✘ 3	getönt	ca.3,8 kg/m <sup>2</sup>	25 kg Eimer	24 Eimer/Palette	-949252	112810	124,80



## Siliconharzputz/Typ SilicoProtect SSP-K

Pastöser siliconharzgebundener Oberputz nach DIN EN 15824

Kurzbezeichnung: SSP-K



- Komponente der SAKRET Putz- sowie Wärmedämm-Verbundsysteme
- zur Herstellung von ausdrucksvollen, dekorativen Strukturputz-Flächen als Oberputz mit ausgeprägter Korn-an-Korn-Scheibenputzstruktur
- **mit Zweifachschutz gegen Algen- und Pilzbefall**
- verarbeitungsfertig
- gleichmäßiges Strukturbild
- robuste, belastbare Oberfläche
- hoch diffusionsfähig
- wetterbeständig
- spannungsarm
- leichte, geschmeidige Verarbeitung

Korn	Optik	Verbrauch	BE Gebinde	LE Menge	EAN 4005813-	Artikel-Nr.	Preis BE Euro
1,5 mm	weiß	ca. 2,6 kg/m <sup>2</sup>	25 kg Eimer	24 Eimer/Palette	-949269	112811	127,65
✘ 1,5 mm	getönt	ca. 2,6 kg/m <sup>2</sup>	25 kg Eimer	24 Eimer/Palette	-949276	112812	135,25
2 mm	weiß	ca. 3,0 kg/m <sup>2</sup>	25 kg Eimer	24 Eimer/Palette	-949283	112814	127,65
✘ 2 mm	getönt	ca. 3,0 kg/m <sup>2</sup>	25 kg Eimer	24 Eimer/Palette	-949290	112815	135,25
3 mm	weiß	ca. 3,8 kg/m <sup>2</sup>	25 kg Eimer	24 Eimer/Palette	-949306	112817	127,65
✘ 3 mm	getönt	ca.3,8 kg/m <sup>2</sup>	25 kg Eimer	24 Eimer/Palette	-949313	112818	135,25

## SAKRET Nature Produktlinie

Das nachhaltige Putz- und Farbensystem für den optimalen Fassadenschutz gegen Algen und Pilze



Beugen Sie dem Befall von Algen und Pilzen vor und das ganz ohne Biozide. SAKRET Nature setzt vollständig auf das natürliche Wirkprinzip des mineralischen Feuchtmanagements und verzichtet gänzlich auf Biozide - so wird Algen und Pilzen die Entwicklungsgrundlage nachhaltig entzogen.

### Der Schwamm-Effekt als natürlicher und umweltbewusster Schutz

Das mineralische Oberputz- und Farbensystem Nature schützt die Fassade durch ein natürliches Feuchtmanagement.

Regentropfen perlen ab. Feuchtigkeit, die längerfristig an der Oberfläche bleibt (z. B. Tauwasser), wird von der Fassade aufgenommen, zwischengespeichert und bei sinkender Umgebungstemperatur an die Umwelt abgegeben - vergleichbar mit dem Löschblatt-Effekt oder dem Schwamm-Prinzip.

Das Ergebnis:

Die Fassade trocknet schneller, Algen und Pilzen wird keine Entwicklungsgrundlage geboten.

### SAKRET Nature - die umweltfreundliche Lösung für moderne Fassaden!

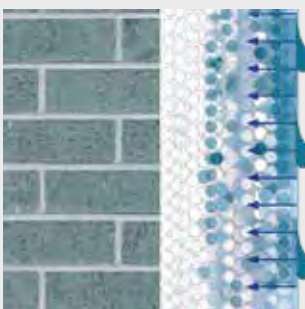

Regen perlt ab, Oberflächenfeuchtigkeit (Tauwasser, leichter Regen) wird kontrolliert aufgenommen (Prinzip: hydrophile Oberfläche).

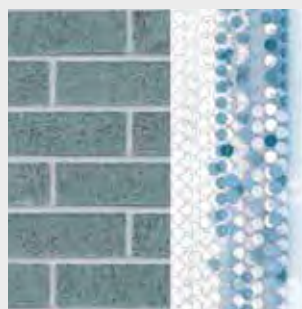

Feuchtigkeit wird zwischengespeichert, die Fassadenoberfläche kann trocknen.

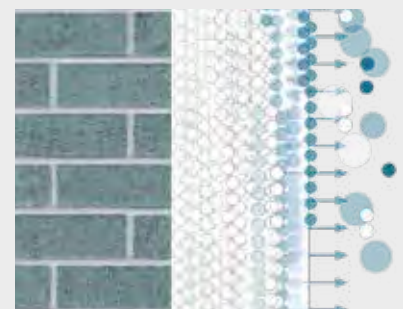

Bei sinkender Umgebungstemperatur erfolgt eine schnelle Rücktrocknung der gesamten Fassade.



## Buntsteinputz BSP

Kurzbezeichnung: **BSP**

Organisch gebundener Oberputz in Buntsteinputzoptik nach EN 15824

- zur Herstellung dekorativer und belastbarer Oberflächen auf gedämmten und ungedämmten Sockelbereichen, mineralischen Putzen CS II – C IV, Beton, Faserzement, Gipsbauplatten, tragfähigen dispersionsgebundenen Untergründen
- lösemittelfrei
- wetterbeständig
- schlagregenfest
- leicht verarbeitbar
- gemäß DIN EN 13501-1, Brandverhalten A2

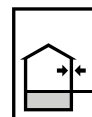

Struktur	Optik	Verbrauch	BE Gebinde	LE Menge	EAN 4005813-	Artikel-Nr.	Preis BE Euro	
	grob	Basalt Stufe 1	ca. 4,5 – 5 kg/m <sup>2</sup>	20 kg Eimer	24 Eimer/Palette	721124	123000	106,25
	grob	Basalt Stufe 2	ca. 4,5 – 5 kg/m <sup>2</sup>	20 kg Eimer	24 Eimer/Palette	721131	123001	106,25
	grob	Basalt Stufe 3	ca. 4,5 – 5 kg/m <sup>2</sup>	20 kg Eimer	24 Eimer/Palette	721148	123002	106,25
⊗	fein	Basalt Stufe 4	ca. 2,5 – 3 kg/m <sup>2</sup>	20 kg Eimer	24 Eimer/Palette	721155	123003	106,25
⊗	grob	Bernstein Stufe 1	ca. 4,5 – 5 kg/m <sup>2</sup>	20 kg Eimer	24 Eimer/Palette	721001	123004	106,25
	grob	Bernstein Stufe 2	ca. 4,5 – 5 kg/m <sup>2</sup>	20 kg Eimer	24 Eimer/Palette	721018	123005	106,25
	grob	Bernstein Stufe 3	ca. 4,5 – 5 kg/m <sup>2</sup>	20 kg Eimer	24 Eimer/Palette	721025	123006	106,25
⊗	fein	Bernstein Stufe 4	ca. 2,5 – 3 kg/m <sup>2</sup>	20 kg Eimer	24 Eimer/Palette	721032	123007	106,25
	grob	Granat Stufe 1	ca. 4,5 – 5 kg/m <sup>2</sup>	20 kg Eimer	24 Eimer/Palette	721087	123008	106,25
⊗	grob	Granat Stufe 2	ca. 4,5 – 5 kg/m <sup>2</sup>	20 kg Eimer	24 Eimer/Palette	721094	123009	106,25
⊗	grob	Granat Stufe 3	ca. 4,5 – 5 kg/m <sup>2</sup>	20 kg Eimer	24 Eimer/Palette	721100	123010	106,25
⊗	fein	Granat Stufe 4	ca. 2,5 – 3 kg/m <sup>2</sup>	20 kg Eimer	24 Eimer/Palette	721117	123011	106,25
⊗	grob	Ocker Stufe 1	ca. 4,5 – 5 kg/m <sup>2</sup>	20 kg Eimer	24 Eimer/Palette	721049	123012	106,25
⊗	grob	Ocker Stufe 2	ca. 4,5 – 5 kg/m <sup>2</sup>	20 kg Eimer	24 Eimer/Palette	721056	123013	106,25
⊗	grob	Ocker Stufe 3	ca. 4,5 – 5 kg/m <sup>2</sup>	20 kg Eimer	24 Eimer/Palette	721063	123014	106,25
⊗	fein	Ocker Stufe 4	ca. 2,5 – 3 kg/m <sup>2</sup>	20 kg Eimer	24 Eimer/Palette	721070	123015	106,25
⊗	grob	Smaragd Stufe 1	ca. 4,5 – 5 kg/m <sup>2</sup>	20 kg Eimer	24 Eimer/Palette	721162	123016	106,25
⊗	grob	Smaragd Stufe 2	ca. 4,5 – 5 kg/m <sup>2</sup>	20 kg Eimer	24 Eimer/Palette	721179	123017	106,25
⊗	grob	Smaragd Stufe 3	ca. 4,5 – 5 kg/m <sup>2</sup>	20 kg Eimer	24 Eimer/Palette	271186	123018	106,25
⊗	fein	Smaragd Stufe 4	ca. 2,5 – 3 kg/m <sup>2</sup>	20 kg Eimer	24 Eimer/Palette	721193	123019	106,25
⊗	grob	Turmalin Stufe 1	ca. 4,5 – 5 kg/m <sup>2</sup>	20 kg Eimer	24 Eimer/Palette	721209	123023	106,25
⊗	grob	Turmalin Stufe 2	ca. 4,5 – 5 kg/m <sup>2</sup>	20 kg Eimer	24 Eimer/Palette	721216	123022	106,25
⊗	grob	Turmalin Stufe 3	ca. 4,5 – 5 kg/m <sup>2</sup>	20 kg Eimer	24 Eimer/Palette	721223	123021	106,25
⊗	fein	Turmalin Stufe 4	ca. 2,5 – 3 kg/m <sup>2</sup>	20 kg Eimer	24 Eimer/Palette	721230	123020	106,25
⊗	grob	Braun Stufe 1	ca. 4,5 – 5 kg/m <sup>2</sup>	20 kg Eimer	24 Eimer/Palette	945292	123024	106,25
⊗	grob	Braun Stufe 2	ca. 4,5 – 5 kg/m <sup>2</sup>	20 kg Eimer	24 Eimer/Palette	945308	123025	106,25
⊗	grob	Braun Stufe 3	ca. 4,5 – 5 kg/m <sup>2</sup>	20 kg Eimer	24 Eimer/Palette	945315	123026	106,25
⊗	grob	Braun Stufe 4	ca. 4,5 – 5 kg/m <sup>2</sup>	20 kg Eimer	24 Eimer/Palette	945322	123027	106,25
⊗	grob	Grau Stufe 1	ca. 4,5 – 5 kg/m <sup>2</sup>	20 kg Eimer	24 Eimer/Palette	945339	123028	106,25
⊗	grob	Grau Stufe 2	ca. 4,5 – 5 kg/m <sup>2</sup>	20 kg Eimer	24 Eimer/Palette	945346	123029	106,25
⊗	grob	Grau Stufe 3	ca. 4,5 – 5 kg/m <sup>2</sup>	20 kg Eimer	24 Eimer/Palette	945353	123030	106,25
⊗	grob	Grau Stufe 4	ca. 4,5 – 5 kg/m <sup>2</sup>	20 kg Eimer	24 Eimer/Palette	945360	123031	106,25



**Optik: SAKRET Buntsteinputz BSP**

Farbtöne zu SAKRET Buntsteinputz BSP sowie empfohlene Untergrundvorbereitung mit SAKRET Putzgrund farbig PGF



**Bernstein Stufe 1 - 123004**  
PGF: Lehm 5



**Bernstein Stufe 2 - 123005**  
PGF: Lehm 5



**Bernstein Stufe 3 - 123006**  
PGF: Lehm 7



**Bernstein Stufe 4 - 123007**  
PGF: Lehm 7



**Ocker Stufe 1 - 123012**  
PGF: Lehm 7



**Ocker Stufe 2 - 123013**  
PGF: Lehm 7



**Ocker Stufe 3 - 123014**  
PGF: Lehm 7



**Ocker Stufe 4 - 123015**  
PGF: Schiefer 8



**Granat Stufe 1 - 123008**  
PGF: Schiefer 7



**Granat Stufe 2 - 123009**  
PGF: Schiefer 7



**Granat Stufe 3 - 123010**  
PGF: Schiefer 7



**Granat Stufe 4 - 123011**  
PGF: Schiefer 7



**Basalt Stufe 1 - 123000**  
PGF: Schiefer 7



**Basalt Stufe 2 - 123001**  
PGF: Schiefer 7



**Basalt Stufe 3 - 123002**  
PGF: Schiefer 7



**Basalt Stufe 4 - 123003**  
PGF: Schiefer 8



**Smaragd Stufe 1 - 123016**  
PGF: Schiefer 7



**Smaragd Stufe 2 - 123017**  
PGF: Schiefer 7



**Smaragd Stufe 3 - 123018**  
PGF: Schiefer 7



**Smaragd Stufe 4 - 123019**  
PGF: Schiefer 7



**Turmalin Stufe 1 - 123023**  
PGF: Turmalin 5



**Turmalin Stufe 2 - 123022**  
PGF: Turmalin 5



**Turmalin Stufe 3 - 123021**  
PGF: Turmalin 8



**Turmalin Stufe 4 - 123020**  
PGF: Turmalin 8

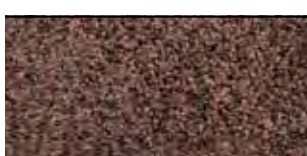

**Braun Stufe 1 - 123024**  
PGF: Lehm 5



**Braun Stufe 2 - 123025**  
PGF: Lehm 5



**Braun Stufe 3 - 123026**  
PGF: Lehm 7



**Braun Stufe 4 - 123027**  
PGF: Lehm 7

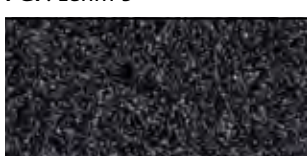

**Grau Stufe 1 - 123028**  
PGF: Schiefer 1



**Grau Stufe 2 - 123029**  
PGF: Schiefer 1



























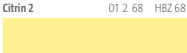
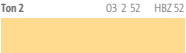

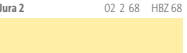
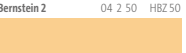
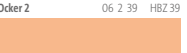

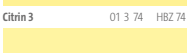
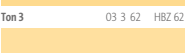
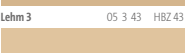
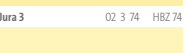
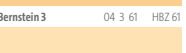
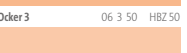
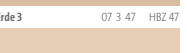
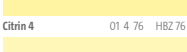

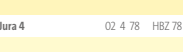
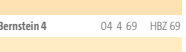
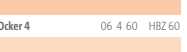

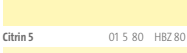
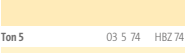
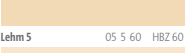
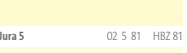

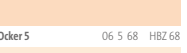
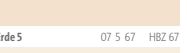
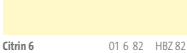
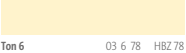
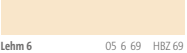
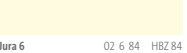
**Grau Stufe 3 - 123030**  
PGF: Schiefer 7

























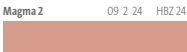
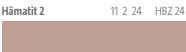

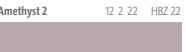

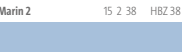

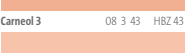

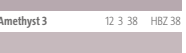
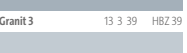
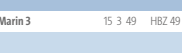
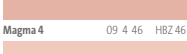
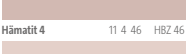
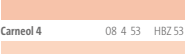

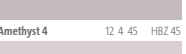
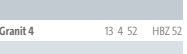
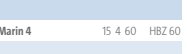
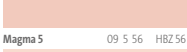
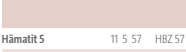
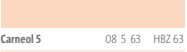
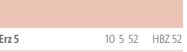
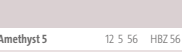
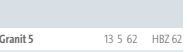
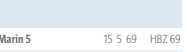





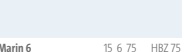
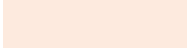
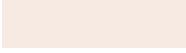

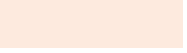
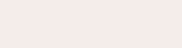
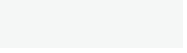
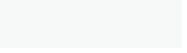

















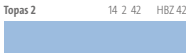



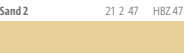

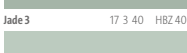



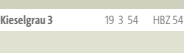
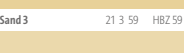
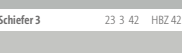

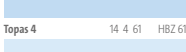

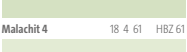
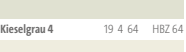

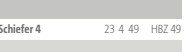
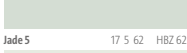
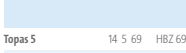
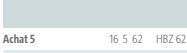
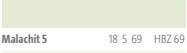
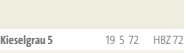
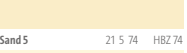
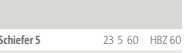
**Grau Stufe 4 - 123031**  
PGF: Schiefer 7



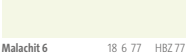
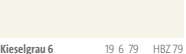
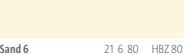
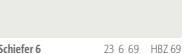

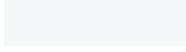
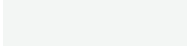

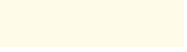











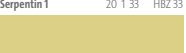





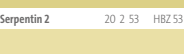
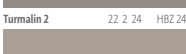
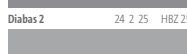
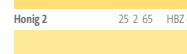



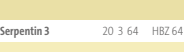

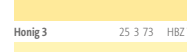





## Farbtonübersicht



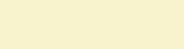

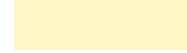
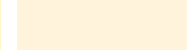
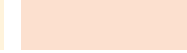
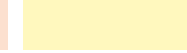
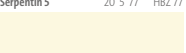
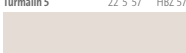
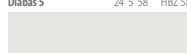
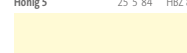
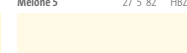
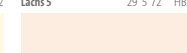

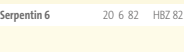
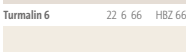
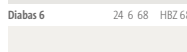
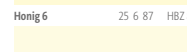
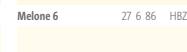

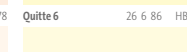





















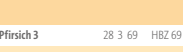

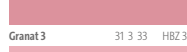

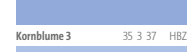













 Citrin 1 01 1 64 HBZ 64	 Ton 1 03 1 40 HBZ 40	 Lehm 1 05 1 17 HBZ 17	 Jura 1 02 1 60 HBZ 60	 Bernstein 1 04 1 29 HBZ 29	 Ocker 1 06 1 21 HBZ 21	 Erde 1 07 1 16 HBZ 16
 Citrin 2 01 2 68 HBZ 68	 Ton 2 03 2 52 HBZ 52	 Lehm 2 05 2 30 HBZ 30	 Jura 2 02 2 68 HBZ 68	 Bernstein 2 04 2 50 HBZ 50	 Ocker 2 06 2 39 HBZ 39	 Erde 2 07 2 34 HBZ 34
 Citrin 3 01 3 74 HBZ 74	 Ton 3 03 3 62 HBZ 62	 Lehm 3 05 3 43 HBZ 43	 Jura 3 02 3 74 HBZ 74	 Bernstein 3 04 3 61 HBZ 61	 Ocker 3 06 3 50 HBZ 50	 Erde 3 07 3 47 HBZ 47
 Citrin 4 01 4 76 HBZ 76	 Ton 4 03 4 67 HBZ 67	 Lehm 4 05 4 50 HBZ 50	 Jura 4 02 4 78 HBZ 78	 Bernstein 4 04 4 69 HBZ 69	 Ocker 4 06 4 60 HBZ 60	 Erde 4 07 4 58 HBZ 58
 Citrin 5 01 5 80 HBZ 80	 Ton 5 03 5 74 HBZ 74	 Lehm 5 05 5 60 HBZ 60	 Jura 5 02 5 81 HBZ 81	 Bernstein 5 04 5 75 HBZ 75	 Ocker 5 06 5 68 HBZ 68	 Erde 5 07 5 67 HBZ 67
 Citrin 6 01 6 82 HBZ 82	 Ton 6 03 6 78 HBZ 78	 Lehm 6 05 6 69 HBZ 69	 Jura 6 02 6 84 HBZ 84	 Bernstein 6 04 6 80 HBZ 80	 Ocker 6 06 6 76 HBZ 76	 Erde 6 07 6 75 HBZ 75
 Citrin 7 01 7 85 HBZ 85	 Ton 7 03 7 82 HBZ 82	 Lehm 7 05 7 77 HBZ 77	 Jura 7 02 7 85 HBZ 85	 Bernstein 7 04 7 83 HBZ 83	 Ocker 7 06 7 80 HBZ 80	 Erde 7 07 7 80 HBZ 80
 Citrin 8 01 8 86 HBZ 86	 Ton 8 03 8 84 HBZ 84	 Lehm 8 05 8 81 HBZ 81	 Jura 8 02 8 86 HBZ 86	 Bernstein 8 04 8 85 HBZ 85	 Ocker 8 06 8 83 HBZ 83	 Erde 8 07 8 83 HBZ 83

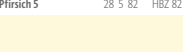



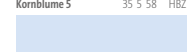

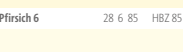
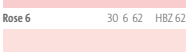
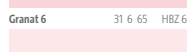
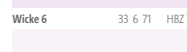
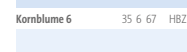

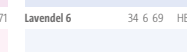

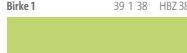

 Magma 1 09 1 10 HBZ 10	 Hämatit 1 11 1 15 HBZ 15	 Carneol 1 08 1 15 HBZ 15	 Erz 1 10 1 13 HBZ 13	 Amethyst 1 12 1 11 HBZ 11	 Granit 1 13 1 18 HBZ 18	 Marin 1 15 1 28 HBZ 28
 Magma 2 09 2 24 HBZ 24	 Hämatit 2 11 2 24 HBZ 24	 Carneol 2 08 2 32 HBZ 32	 Erz 2 10 2 23 HBZ 23	 Amethyst 2 12 2 22 HBZ 22	 Granit 2 13 2 29 HBZ 29	 Marin 2 15 2 38 HBZ 38
 Magma 3 09 3 35 HBZ 35	 Hämatit 3 11 3 34 HBZ 34	 Carneol 3 08 3 43 HBZ 43	 Erz 3 10 3 34 HBZ 34	 Amethyst 3 12 3 38 HBZ 38	 Granit 3 13 3 39 HBZ 39	 Marin 3 15 3 49 HBZ 49
 Magma 4 09 4 46 HBZ 46	 Hämatit 4 11 4 46 HBZ 46	 Carneol 4 08 4 53 HBZ 53	 Erz 4 10 4 41 HBZ 41	 Amethyst 4 12 4 45 HBZ 45	 Granit 4 13 4 52 HBZ 52	 Marin 4 15 4 60 HBZ 60
 Magma 5 09 5 56 HBZ 56	 Hämatit 5 11 5 57 HBZ 57	 Carneol 5 08 5 63 HBZ 63	 Erz 5 10 5 52 HBZ 52	 Amethyst 5 12 5 56 HBZ 56	 Granit 5 13 5 62 HBZ 62	 Marin 5 15 5 69 HBZ 69
 Magma 6 09 6 68 HBZ 68	 Hämatit 6 11 6 66 HBZ 66	 Carneol 6 08 6 73 HBZ 73	 Erz 6 10 6 62 HBZ 62	 Amethyst 6 12 6 66 HBZ 66	 Granit 6 13 6 70 HBZ 70	 Marin 6 15 6 75 HBZ 75
 Magma 7 09 7 74 HBZ 74	 Hämatit 7 11 7 75 HBZ 75	 Carneol 7 08 7 78 HBZ 78	 Erz 7 10 7 72 HBZ 72	 Amethyst 7 12 7 74 HBZ 74	 Granit 7 13 7 78 HBZ 78	 Marin 7 15 7 81 HBZ 81
 Magma 8 09 8 79 HBZ 79	 Hämatit 8 11 8 80 HBZ 80	 Carneol 8 08 8 82 HBZ 82	 Erz 8 10 8 78 HBZ 78	 Amethyst 8 12 8 80 HBZ 80	 Granit 8 13 8 82 HBZ 82	 Marin 8 15 8 83 HBZ 83

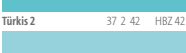
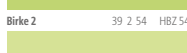
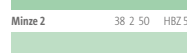
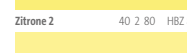
 Jade 1 17 1 19 HBZ 19	 Topas 1 14 1 25 HBZ 25	 Achat 1 16 1 17 HBZ 17	 Malachit 1 18 1 19 HBZ 19	 Kieselgrau 1 19 1 22 HBZ 22	 Sand 1 21 1 25 HBZ 25	 Schiefer 1 23 1 17 HBZ 17
 Jade 2 17 2 29 HBZ 29	 Topas 2 14 2 42 HBZ 42	 Achat 2 16 2 28 HBZ 28	 Malachit 2 18 2 38 HBZ 38	 Kieselgrau 2 19 2 41 HBZ 41	 Sand 2 21 2 47 HBZ 47	 Schiefer 2 23 2 27 HBZ 27
 Jade 3 17 3 40 HBZ 40	 Topas 3 14 3 50 HBZ 50	 Achat 3 16 3 44 HBZ 44	 Malachit 3 18 3 51 HBZ 51	 Kieselgrau 3 19 3 54 HBZ 54	 Sand 3 21 3 59 HBZ 59	 Schiefer 3 23 3 42 HBZ 42
 Jade 4 17 4 52 HBZ 52	 Topas 4 14 4 61 HBZ 61	 Achat 4 16 4 52 HBZ 52	 Malachit 4 18 4 61 HBZ 61	 Kieselgrau 4 19 4 64 HBZ 64	 Sand 4 21 4 68 HBZ 68	 Schiefer 4 23 4 49 HBZ 49
 Jade 5 17 5 62 HBZ 62	 Topas 5 14 5 69 HBZ 69	 Achat 5 16 5 62 HBZ 62	 Malachit 5 18 5 69 HBZ 69	 Kieselgrau 5 19 5 72 HBZ 72	 Sand 5 21 5 74 HBZ 74	 Schiefer 5 23 5 60 HBZ 60
 Jade 6 17 6 70 HBZ 70	 Topas 6 14 6 76 HBZ 76	 Achat 6 16 6 70 HBZ 70	 Malachit 6 18 6 77 HBZ 77	 Kieselgrau 6 19 6 79 HBZ 79	 Sand 6 21 6 80 HBZ 80	 Schiefer 6 23 6 69 HBZ 69
 Jade 7 17 7 78 HBZ 78	 Topas 7 14 7 81 HBZ 81	 Achat 7 16 7 78 HBZ 78	 Malachit 7 18 7 81 HBZ 81	 Kieselgrau 7 19 7 82 HBZ 82	 Sand 7 21 7 83 HBZ 83	 Schiefer 7 23 7 77 HBZ 77
 Jade 8 17 8 82 HBZ 82	 Topas 8 14 8 84 HBZ 84	 Achat 8 16 8 82 HBZ 82	 Malachit 8 18 8 84 HBZ 84	 Kieselgrau 8 19 8 84 HBZ 84	 Sand 8 21 8 85 HBZ 85	 Schiefer 8 23 8 81 HBZ 81

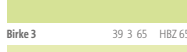
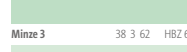
Hinweis: Drucktechnische Farbabweichungen sind möglich.

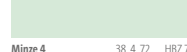
 Serpentin 1	20 1 33 HBZ 33	 Turmalin 1	22 1 14 HBZ 14	 Diabas 1	24 1 15 HBZ 15	 Honig 1	25 1 51 HBZ 51	 Melone 1	27 1 45 HBZ 45	 Lachs 1	29 1 28 HBZ 28	 Quitte 1	26 1 56 HBZ 56
 Serpentin 2	20 2 53 HBZ 53	 Turmalin 2	22 2 24 HBZ 24	 Diabas 2	24 2 25 HBZ 25	 Honig 2	25 2 65 HBZ 65	 Melone 2	27 2 61 HBZ 61	 Lachs 2	29 2 44 HBZ 44	 Quitte 2	26 2 65 HBZ 65
 Serpentin 3	20 3 64 HBZ 64	 Turmalin 3	22 3 34 HBZ 34	 Diabas 3	24 3 35 HBZ 35	 Honig 3	25 3 73 HBZ 73	 Melone 3	27 3 70 HBZ 70	 Lachs 3	29 3 55 HBZ 55	 Quitte 3	26 3 73 HBZ 73
 Serpentin 4	20 4 72 HBZ 72	 Turmalin 4	22 4 46 HBZ 46	 Diabas 4	24 4 48 HBZ 48	 Honig 4	25 4 80 HBZ 80	 Melone 4	27 4 77 HBZ 77	 Lachs 4	29 4 65 HBZ 65	 Quitte 4	26 4 79 HBZ 79
 Serpentin 5	20 5 77 HBZ 77	 Turmalin 5	22 5 57 HBZ 57	 Diabas 5	24 5 58 HBZ 58	 Honig 5	25 5 84 HBZ 84	 Melone 5	27 5 82 HBZ 82	 Lachs 5	29 5 72 HBZ 72	 Quitte 5	26 5 83 HBZ 83
 Serpentin 6	20 6 82 HBZ 82	 Turmalin 6	22 6 66 HBZ 66	 Diabas 6	24 6 68 HBZ 68	 Honig 6	25 6 87 HBZ 87	 Melone 6	27 6 86 HBZ 86	 Lachs 6	29 6 78 HBZ 78	 Quitte 6	26 6 86 HBZ 86
 Serpentin 7	20 7 84 HBZ 84	 Turmalin 7	22 7 75 HBZ 75	 Diabas 7	24 7 76 HBZ 76	 Honig 7	25 7 89 HBZ 89	 Melone 7	27 7 88 HBZ 88	 Lachs 7	29 7 84 HBZ 84	 Quitte 7	26 7 89 HBZ 89
 Serpentin 8	20 8 86 HBZ 86	 Turmalin 8	22 8 80 HBZ 80	 Diabas 8	24 8 80 HBZ 80	 Honig 8	25 8 90 HBZ 90	 Melone 8	27 8 90 HBZ 90	 Lachs 8	29 8 87 HBZ 87	 Quitte 8	26 8 90 HBZ 90

 Pfirsich 1	28 1 41 HBZ 41	 Rose 1	30 1 13 HBZ 13	 Granat 1	31 1 9 HBZ 9	 Wicke 1	33 1 24 HBZ 24	 Kornblume 1	35 1 20 HBZ 20	 Malve 1	32 1 13 HBZ 13	 Lavendel 1	34 1 21 HBZ 21
 Pfirsich 2	28 2 59 HBZ 59	 Rose 2	30 2 23 HBZ 23	 Granat 2	31 2 17 HBZ 17	 Wicke 2	33 2 33 HBZ 33	 Kornblume 2	35 2 28 HBZ 28	 Malve 2	32 2 28 HBZ 28	 Lavendel 2	34 2 30 HBZ 30
 Pfirsich 3	28 3 69 HBZ 69	 Rose 3	30 3 33 HBZ 33	 Granat 3	31 3 33 HBZ 33	 Wicke 3	33 3 43 HBZ 43	 Kornblume 3	35 3 37 HBZ 37	 Malve 3	32 3 41 HBZ 41	 Lavendel 3	34 3 40 HBZ 40
 Pfirsich 4	28 4 76 HBZ 76	 Rose 4	30 4 44 HBZ 44	 Granat 4	31 4 46 HBZ 46	 Wicke 4	33 4 54 HBZ 54	 Kornblume 4	35 4 48 HBZ 48	 Malve 4	32 4 53 HBZ 53	 Lavendel 4	34 4 52 HBZ 52
 Pfirsich 5	28 5 82 HBZ 82	 Rose 5	30 5 53 HBZ 53	 Granat 5	31 5 56 HBZ 56	 Wicke 5	33 5 63 HBZ 63	 Kornblume 5	35 5 58 HBZ 58	 Malve 5	32 5 63 HBZ 63	 Lavendel 5	34 5 61 HBZ 61
 Pfirsich 6	28 6 85 HBZ 85	 Rose 6	30 6 62 HBZ 62	 Granat 6	31 6 65 HBZ 65	 Wicke 6	33 6 71 HBZ 71	 Kornblume 6	35 6 67 HBZ 67	 Malve 6	32 6 71 HBZ 71	 Lavendel 6	34 6 69 HBZ 69
 Pfirsich 7	28 7 88 HBZ 88	 Rose 7	30 7 72 HBZ 72	 Granat 7	31 7 74 HBZ 74	 Wicke 7	33 7 79 HBZ 79	 Kornblume 7	35 7 76 HBZ 76	 Malve 7	32 7 79 HBZ 79	 Lavendel 7	34 7 78 HBZ 78
 Pfirsich 8	28 8 90 HBZ 90	 Rose 8	30 8 78 HBZ 78	 Granat 8	31 8 80 HBZ 80	 Wicke 8	33 8 83 HBZ 83	 Kornblume 8	35 8 81 HBZ 81	 Malve 8	32 8 83 HBZ 83	 Lavendel 8	34 8 83 HBZ 83

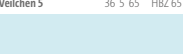
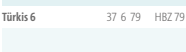
 Veilchen 1	36 1 34 HBZ 34	 Türkis 1	37 1 22 HBZ 22	 Birke 1	39 1 38 HBZ 38	 Minze 1	38 1 30 HBZ 30	 Zitrone 1	40 1 73 HBZ 73
 Veilchen 2	36 2 40 HBZ 40	 Türkis 2	37 2 42 HBZ 42	 Birke 2	39 2 54 HBZ 54	 Minze 2	38 2 50 HBZ 50	 Zitrone 2	40 2 80 HBZ 80
 Veilchen 3	36 3 47 HBZ 47	 Türkis 3	37 3 55 HBZ 55	 Birke 3	39 3 65 HBZ 65	 Minze 3	38 3 62 HBZ 62	 Zitrone 3	40 3 83 HBZ 83
 Veilchen 4	36 4 56 HBZ 56	 Türkis 4	37 4 65 HBZ 65	 Birke 4	39 4 74 HBZ 74	 Minze 4	38 4 72 HBZ 72	 Zitrone 4	40 4 86 HBZ 86
 Veilchen 5	36 5 65 HBZ 65	 Türkis 5	37 5 73 HBZ 73	 Birke 5	39 5 80 HBZ 80	 Minze 5	38 5 78 HBZ 78	 Zitrone 5	40 5 88 HBZ 88
 Veilchen 6	36 6 72 HBZ 72	 Türkis 6	37 6 79 HBZ 79	 Birke 6	39 6 84 HBZ 84	 Minze 6	38 6 83 HBZ 83	 Zitrone 6	40 6 89 HBZ 89
 Veilchen 7	36 7 79 HBZ 79	 Türkis 7	37 7 84 HBZ 84	 Birke 7	39 7 88 HBZ 88	 Minze 7	38 7 87 HBZ 87	 Zitrone 7	40 7 90 HBZ 90
 Veilchen 8	36 8 84 HBZ 84	 Türkis 8	37 8 87 HBZ 87	 Birke 8	39 8 89 HBZ 89	 Minze 8	38 8 88 HBZ 88	 Zitrone 8	40 8 91 HBZ 91

Hinweis: Drucktechnische Farbabweichungen sind möglich.

## Systemübersicht: SAKRET Sanierputzsystem



## Grund- und Sanierputze



### Saniergrundputz SGP

Kurzbezeichnung: SGP

Hydraulisch erhärtender zementärer Leichtputzmörtel  
LW CS II - W<sub>c</sub>0/DIN EN 998-1 (WTA Merkblatt 2-9-20/D)

- als Ausgleichsputz bei feuchtem und salzbelastetem Putzgrund
- als Salzspeicherputz für extrem versalzene Untergründe
- als Grundputz für sehr große Putzdicken im Sanierungssystem (> 4 cm)
- WTA Merkblatt 2-9-20/D geprüft
- mit hochwirksamen Aktivluftporenbildner
- spannungsarm
- hand- und maschinenverarbeitbar
- nicht brennbar, gemäß DIN EN 13501-1 Brandverhalten A1

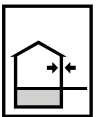

Korn	Optik	Verbrauch	BE Gebinde	LE Menge	EAN 4005813-	Artikel-Nr. 100011	Preis BE Euro 36,65
0 – 1,25 mm	grau	ca. 1,1 kg/m <sup>2</sup> je mm	30 kg Sack	35 Sack/Palette	-949351	100011	36,65



### Sanierputz grau SP-G

Kurzbezeichnung: SP-G

Hydraulisch erhärtender zementärer Putzmörtel  
DIN EN 998-1 R CS II - W<sub>c</sub>2 / WTA Merkblatt 2-9-20/D

- als ein- oder mehrlagiger Sanierputz
- für feuchtes und salzbelastetes Mauerwerk
- WTA Merkblatt 2-9-20/D geprüft
- mit hochwirksamen Aktivluftporenbildner
- spannungsarm
- hand- und maschinenverarbeitbar
- nicht brennbar, gemäß DIN EN 13501-1 Brandverhalten A1

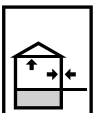

Korn	Optik	Verbrauch	BE Gebinde	LE Menge	EAN 4005813-	Artikel-Nr. 100526	Preis BE Euro 37,60
0 – 1,25 mm	grau	ca. 1,0 kg/m <sup>2</sup> je mm (händisch), ca. 0,9 kg/m <sup>2</sup> je mm (maschinell)	30 kg Sack	35 Sack/Palette	-653029	100526	37,60



## Sanierputz weiß SPw

Hydraulisch erhärtender zementärer Putzmörtel  
DIN EN 998-1 R CS II - W<sub>c</sub>2 / WTA- Merkblatt 2-9-04/D

Kurzbezeichnung: SPw

- als ein- oder mehrlagiger Sanierputz
- für feuchtes und salzbelastetes Mauerwerk
- WTA 2-9-04/D geprüft
- mit hochwirksamen Aktivluftporenbildner
- spannungsarm
- hand- und maschinenverarbeitbar
- nicht brennbar, gemäß DIN EN 13501-1 Brandverhalten A1

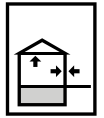

Korn	Optik	Verbrauch	BE Gebinde	LE Menge	EAN 4005813-	Artikel-Nr. 100543	Preis BE Euro
0 – 1,25 mm	weiß	ca. 1,0 kg/m <sup>2</sup> je mm	25 kg Sack	48 Sack/Palette	-940952		44,65

## Sanieroberputze



## Sanierfeinputz SFP

Hydraulisch erhärtender mineralischer Oberputz CS I - W<sub>c</sub>2/DIN EN 998-1

Kurzbezeichnung: SFP

- als Oberputz in SAKRET Sanierputzsystemen
- diffusionsoffen
- spannungsarm
- filzbar
- hand- und maschinenverarbeitbar
- nicht brennbar, gemäß DIN EN 13501-1 Brandverhalten A1

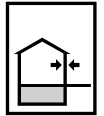

Korn	Optik	Verbrauch	BE Gebinde	LE Menge	EAN 4005813-	Artikel-Nr. 103245	Preis BE Euro
0 – 0,5 mm	beige-weiß	ca. 1,4 kg/m <sup>2</sup> je mm	25 kg Sack	48 Sack/Palette	-663776		31,60



Untergrundvorbereitung



**Injektionscreme IC**

Kurzbezeichnung: IC

Lösemittelfreie Spezialcreme gegen aufsteigende Mauerwerksfeuchtigkeit (Horizontal Sperre)

- lösemittelfrei
- durchdringt verbleibende Staubreste
- optimiert für drucklose Injektion
- keine aufwendige Injektionstechnik und Packer erforderlich
- einmalige Befüllung der Bohrlöcher

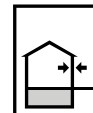

Verbrauch	BE Gebinde	LE Menge	EAN 4005813-	Artikel-Nr. 100110	Preis BE Euro
nach Bedarf	310 ml Kartusche	24 Kartuschen/Karton	-949344		55,65



**Sanierspritzbewurf SBW**

Kurzbezeichnung: SBW

Hydraulisch erhärtender zementärer Spritzbewurf  
GP CS IV - W<sub>c</sub>0/DIN EN 998-1, WTA Merkblatt 2-9-20/D

- zur Untergrundvorbereitung vor dem Auftrag des Saniergrundputzes bzw. des Sanierputzes
- WTA Merkblatt 2-9-20/D geprüft
- verbessert die Haftung des Sanierputzsystems auf dem Untergrund
- hand- und maschinenverarbeitbar
- nicht brennbar, gemäß DIN EN 13501-1 Brandverhalten A1

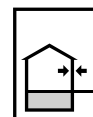

Korn	Optik	Verbrauch bei 50 % Deckung	BE Gebinde	LE Menge	EAN 4005813-	Artikel-Nr. 100010	Preis BE Euro
0 – 2 mm	grau	ca. 3,0 kg/m <sup>2</sup> Putzfläche	30 kg Sack	42 Sack/Palette	-652992		29,90

Kalk-Innenputze



**Marmorfeinspachtel MFS**

Kurzbezeichnung: MFS

Vergütete Glätte auf Kalk-Basis mit hydraulischen Anteilen

- zur Überarbeitung von mineralischen Altputzen sowie kunstharzgebundenen Putzen
- als Glätt- oder Modellierputz im Innen- und Außenbereich mit nachfolgender Farbgestaltung
- als dünnlagiger Innenputz auf Plansteinmauerwerk, auch in Feucht- und Nassräumen
- auf nahezu allen Untergründen ohne Grundierung einsetzbar
- überarbeitbar mit Edelputzen aller Art
- glättbar oder für freie Strukturen
- kunstharzmodifiziert
- mikrofaserverstärkt
- handverarbeitbar
- gemäß DIN EN 13501-1, Brandverhalten A2

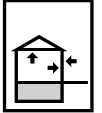

Optik	Verbrauch	BE Gebinde	LE Menge	EAN 4005813-	Artikel-Nr.	Preis BE Euro
weiß	ca. 1,1 kg/m <sup>2</sup> je mm	20 kg Sack	48 Sack/Palette	-202159	102147	47,75
getönt	ca. 1,1 kg/m <sup>2</sup> je mm	20 kg Sack	48 Sack/Palette	-203101	102146	51,45



**Kalk-Glätte KG**

Kurzbezeichnung: KG

Kalkgebundene Glätte

- raumfeuchteregulierend
- atmungsaktiv
- diffusionsoffen
- sehr leicht verarbeitbar
- mineralisch
- sehr feine Oberfläche
- hand- und maschinenverarbeitbar
- nicht brennbar, gemäß DIN EN 13501-1 Brandverhalten A1

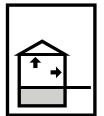

Optik	Verbrauch	BE Gebinde	LE Menge	EAN 4005813-	Artikel-Nr.	Preis BE Euro
hellbeige	ca. 0,9 kg/m <sup>2</sup> je mm	20 kg Sack	42 Sack/Palette	-658376	100059	23,20



**Kalk-Finish KF**

Kurzbezeichnung: KF

Feine Glätte

- hoch alkalisch
- pilzhemmend
- spannungsarm
- geschmeidig
- wasserdampfdurchlässig
- nicht brennbar, gemäß DIN EN 13501-1 Brandverhalten A1

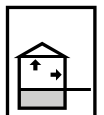

Optik	Verbrauch	BE Gebinde	LE Menge	EAN 4005813-	Artikel-Nr.	Preis BE Euro
brilliantweiß	ca. 1,24 kg/m <sup>2</sup> je mm	10 kg Sack	42 Sack/Palette	-949382	100069	34,95

# Wärmedämm- Verbundsysteme



## Klebe- und Armierungsmörtel

48

Klebe- und Armierungsmörtel

48

## Gewebe

53

Armierungsgewebe

53

## Dämmplatten

42

Sockel- und Perimeterdämmplatten

54

Dämmplatten Fassade

56

Dämmplatten innen

68

Dämmplatten Keller

69

## Befestigung und Zubehör

70

## Ergänzungsprodukte

80



## Dämmen mit System

Wohlfühlen. Gesund wohnen. Werte erhalten.

Wärmedämm-Verbundsysteme dienen der Energieeinsparung im Winter und bieten einen sommerlichen Wärmeschutz vor hohen Temperaturen. Dieser Temperaturlausgleich dient gleichermaßen dem Wohnkomfort, dem Geldbeutel als auch der Umwelt. WDV-Systeme sind sehr komplex und bestehen aus verschiedenen Schichten. Alle Komponenten sind in Hinblick auf Dauerhaftigkeit, Standsicherheit und Brandschutz geprüft. Gleichzeitig bieten diese Systeme durch ihre Vielfältigkeit eine hervorragende Basis für unterschiedlichste Fassadengestaltungen.

### SAKRET Klebe- und Armierungsmörtel Panzer KAM-P

Der Panzer für Ihren Sockel

- hoch stoßfest, zur Ausbildung mechanisch hoch beanspruchter, massiver und wärmegeprägter Sockel
- max. 110 J analog ETAG 004
- hoch elastisch
- filzbar



### SAKRET Klebe- und Armierungsmörtel leicht KAM-L

Der universelle mineralische Leichtputzmörtel

- zur Überarbeitung von Altfassaden
- sehr hohes Haftvermögen
- hoch ergiebig
- filzbar

**SAKRET Klebe- und Armierungsmörtel KAM-san** Ein Produkt mit neuen Möglichkeiten

- zur Überarbeitung von Altfassaden
- zur Ausführung von Putzarbeiten auf problematischen Untergründen
- als oberflächenfertiger Filzputz





## Klebe- und Armierungsmörtel



### Klebe- und Armierungsmörtel KAM-san

Kurzbezeichnung: **KAM-san**

Hydraulisch erhärtender, zementärer Werk trockenmörtel CS III - W<sub>c</sub>2/DIN EN 998-1

- ist eine Komponente der SAKRET Wärmedämm-Verbundsysteme und einsetzbar als Klebemörtel sowie Armierungsmörtel
- zur Überarbeitung von Altfassaden aus tragfähigen mineralischen oder dispersionshaltigen Untergründen
- zur Ausführung von Putzarbeiten auf problematischen Untergründen, als oberflächenfertiger Filzputz
- mineralisch
- faserarmiert
- wasserdampfdiffusionsoffen
- mit Haftzusatz
- filzbar
- hand- und maschinenverarbeitbar
- nicht brennbar, gemäß DIN EN 13501-1 Brandverhalten A2

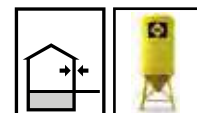

Korn	Optik	Verbrauch	BE Gebinde	LE Menge	EAN 4005813-	Artikel-Nr.	Preis BE Euro
0 – 1,0 mm	grau	als Klebemörtel ca. 4 kg/m <sup>2</sup> und als Armierungsmörtel ca. 6 – 7 kg/m <sup>2</sup>	25 kg Sack	48 Sack/Palette	-333754	102141	26,35
0 – 1,0 mm	grau	(5 mm)	1 t lose	1 t (im Silo)	-333761	210355	auf Anfrage



### Klebe- und Armierungsmörtel ergiebig KAM-E

Kurzbezeichnung: **KAM-E**

Hydraulisch erhärtender, zementärer Werk trockenmörtel gemäß LW CS II - W<sub>c</sub>2/DIN EN 998-1

- ist eine Komponente der SAKRET Wärmedämm-Verbundsysteme und einsetzbar als Klebemörtel sowie als Armierungsmörtel
- zur Überarbeitung von Altfassaden aus tragfähigen, mineralischen oder dispersionshaltigen Untergründen
- faserarmiert
- mit Haftzusatz
- mineralisch
- hoch ergiebig
- hand- und maschinenverarbeitbar

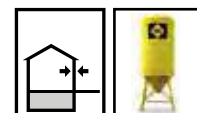

Korn	Optik	Verbrauch	BE Gebinde	LE Menge	EAN 4005813-	Artikel-Nr.	Preis BE Euro
0 – 1,2 mm	grau	als Klebemörtel WDVS-EPS ca. 2,8 kg/m <sup>2</sup>	20 kg Sack	42 Sack/Palette	-722305	110435	31,10
0 – 1,2 mm	grau	als Armierungsmörtel ca. 3 – 4 kg/m <sup>2</sup>	1 t lose	1 t (im Silo)	-945018	210435	auf Anfrage

Die Siloware ist nur regional verfügbar, bitte wenden Sie sich an Ihren SAKRET-Verkaufsberater.

## SAKRET Klebe- und Armierungsmörtel

Es kommt darauf an, was man daraus macht!

Als Komponente des SAKRET WDV-Systems eignet sich der SAKRET Klebe- und Armierungsmörtel KAM zur Fassadensanierung. Hier bietet er eine gute Lösung auf mineralischen oder dispersionshaltigen Untergründen.

So wurden die Ende der 1960er Jahre errichteten drei Hochhäuser am Stadtrand von Braunschweig mit dem SAKRET KAM in Schuss gebracht. Die rund 15.000 m<sup>2</sup> Fassadenfläche wurde u. a. mit dem Armierungsmörtel gedämmt.

Ob Kleinflächen oder in großen Dimensionen – durch die Möglichkeit der Hand- und Maschinenverarbeitung besteht höchste Flexibilität. Und durch die Filzbarkeit des SAKRET KAM ist dieser auch als Oberputz nutzbar und sorgt so für eine ansprechende Fassadengestaltung.



**Der SAKRET Klebe- und Armierungsmörtel KAM wartet auf Ihr Projekt!**



### Klebe- und Armierungsmörtel KAM

Kurzbezeichnung: **KAM**

Hydraulisch erhärtender, zementärer Werk trockenmörtel CS III - W<sub>c</sub>2/DIN EN 998-1

- ist eine Komponente der SAKRET Wärmedämm-Verbundsysteme und einsetzbar als Klebemörtel sowie Armierungsmörtel
- zur Überarbeitung von Altfassaden aus tragfähigen mineralischen oder dispersionshaltigen Untergründen
- mineralisch
- faserarmiert
- wasserdampfdiffusionsoffen
- mit Haftzusatz
- filzbar
- hand- und maschinenverarbeitbar
- nicht brennbar, gemäß DIN EN 13501-1 Brandverhalten A2

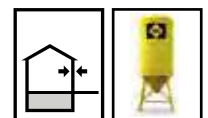

Korn	Optik	Verbrauch	BE Gebinde	LE Menge	EAN 4005813-	Artikel-Nr.	Preis BE Euro
0 – 0,8 mm	weiß	als Klebemörtel ca. 3,2 kg/m <sup>2</sup> und als Armierungsmörtel ca. 5 – 6 kg/m <sup>2</sup>	25 kg Sack	48 Sack/Palette	-666975	102140	30,35
0 – 0,8 mm	weiß*	(5mm)	1 t lose	1 t (im Silo)	-666982	210036	auf Anfrage

Weißgrad je nach Produktionsstätte.



### Klebe- und Armierungsmörtel leicht KAM-L

Kurzbezeichnung: KAM-L

Hydraulisch erhärtender, zementärer Werk trockenmörtel LW CS III - W<sub>c</sub>2/DIN EN 998-1

- ist eine Komponente der SAKRET Wärmedämm-Verbundsysteme und einsetzbar als Klebemörtel sowie Armierungsmörtel für Wärmedämmplatten
- zur Überarbeitung von Altfassaden
- faserarmiert
- wasserdampfdiffusionsoffen
- mit Haftzusatz
- mineralisch
- filzbar
- hoch ergiebig
- hand- und maschinenverarbeitbar
- nicht brennbar, gemäß DIN EN 13501-1 Brandverhalten A2

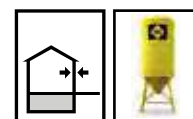

Korn	Optik	Verbrauch	BE Gebinde	LE Menge	EAN 4005813-	Artikel-Nr.	Preis BE Euro
0 – 1 mm	weiß	als Klebemörtel ca. 3 kg/m <sup>2</sup> und	20 kg Sack	42 Sack/Palette	-713679	111035	35,60
0 – 1 mm	weiß*	als Armierungsmörtel ca. 3,5 – 4,5 kg/m <sup>2</sup>	1 t lose	1 t (im Silo)	-713686	211035	auf Anfrage



### Klebe- und Armierungsmörtel Panzer KAM-P

Kurzbezeichnung: KAM-P

Faserarmerter hydraulisch erhärtender, zementärer Werk trockenmörtel LW CS III - W<sub>c</sub>2/DIN EN 998-1

- ist eine Komponente der SAKRET Wärmedämm-Verbundsysteme und einsetzbar als Klebemörtel für EPS-Dämmplatten auf Plattenwerkstoffen im Holzbau sowie als Armierungsmörtel für EPS-Dämmplatten auf mineralischen Untergründen
- Klassifikation VKF Hagelschutz Nr. 30072
- mineralisch, faserarmiert
- hoch elastisch
- wasserdampfdiffusionsoffen
- mit Haftzusatz
- filzbar
- hoch stoßfest, zur Ausbildung mechanisch hoch beanspruchter, massiver und wärme gedämmter Sockel
- max. 110 J analog ETAG 004
- hand- und maschinenverarbeitbar
- gemäß DIN EN 13501-1, Brandverhalten E

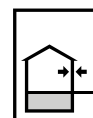

Korn	Optik	Verbrauch	BE Gebinde	LE Menge	EAN 4005813-	Artikel-Nr.	Preis BE Euro
0 – 1,0 mm	grau	als Klebemörtel ca. 3,2 kg/m <sup>2</sup> , als Armiermörtel ca. 5 kg/m <sup>2</sup> ; ca. 8 kg/m <sup>2</sup> (8 mm)	20 kg Sack	42 Sack/Palette	-718155	111399	58,20

## SAKRET Klebe- und Armierungsmörtel Panzer KAM-P

### Der Panzer für Ihren Sockel



An den Sockelbereich werden hohe Ansprüche gestellt: Schutz vor Spritzwasser und Schmutz stehen ebenso im Vordergrund wie der Schutz vor mechanischer Beschädigung.

Durch Schlag und Stoß entstehen schnell Schäden im Sockelbereich. Heute der Fußball, morgen das Fahrrad oder auch der Einkaufswagen – Gegenstände, die Abplatzungen oder Dellen verursachen.

Speziell für massive wärmedämmte Sockel wurde der SAKRET Klebe- und Armierungsmörtel Panzer KAM-P entwickelt, um diese hochbelasteten Bereiche zu schützen. Ideal für Bereiche, bei denen eine regelmäßig starke mechanische Belastung zu erwarten ist wie Sockelflächen von Schulen, Kindergärten, Bahnhöfen, Hauseingangsbereichen und vielem mehr.

In punkto Schlagfestigkeit bietet der SAKRET Panzer KAM-P ein hohes Maß an Sicherheit. Mit einer Stoßfestigkeit von bis zu 110 Joule hält der Mörtel selbst dem Einschlag eines Hammers stand und beweist so – auch durch ein externes Gutachten, dass kein Armierungsmörtel mechanisch so widerstandsfähig ist wie der SAKRET KAM-P.

Auch im spritzwasser- bzw. nichtstauenden, sickerwassergefährdeten Bereich zeigt er seine hervorragenden Qualitäten. Selbst bei geringer Erdeinbindung ist eine zusätzliche Abdichtung nicht notwendig.

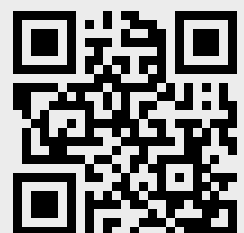

Video zum  
Einbeultest





### Dispersionskleber DK

Kurzbezeichnung: DK

Dispersionskleber nach VOB/Teil C DIN 18363



- ist eine Komponente der SAKRET Wärmedämm-Verbundsysteme und einsetzbar als Klebemörtel für spezielle Untergründe wie Spanplatten V 100 G, OSB, Mehrschichtsperrholzplatten, Faserbetonplatten, Gipsfaserplatten, mineralische Flachpressplatten, Formteile u.ä
- verarbeitungsfertig
- zementfrei
- faserarmiert
- spannungsarm
- sehr gute Haftung
- ergiebig
- diffusionsfähig

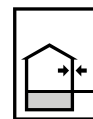

Optik	Verbrauch	BE Gebinde	LE Menge	EAN 4005813-	Artikel-Nr.	Preis BE Euro
altweiß	ca. 1,7 kg/m <sup>2</sup> bei 4-er Zahnung	20 kg Eimer	30 Eimer/Palette	-700327	110269	78,65



### Dispersionsarmierungsmörtel DAM

Kurzbezeichnung: DAM

Pastöse Armierungs- und Spachtelmasse



- ist eine Komponente der SAKRET Wärmedämm-Verbundsysteme und einsetzbar als Armierungsspachtel auf Polystyrol, auf mineralischen Untergründen, Beton, Faserzement, Gipsbauplatten und tragfähige Dispersions- und Silikonharzfarben sowie Altputzen
- pastös
- verarbeitungsfertig
- ergiebig
- hoch dehnfähig
- gemäß DIN EN 13501-1, Brandverhalten A2-s1, d0

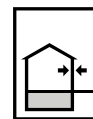

Optik	Verbrauch	BE Gebinde	LE Menge	EAN 4005813-	Artikel-Nr.	Preis BE Euro
weiß	ca. 2,5 – 3,5 kg/m <sup>2</sup>	25 kg Eimer	24 Eimer/Palette	-940365	110363	93,40



### WDVS PU Schnellkleber

Kurzbezeichnung: PUSK

Polyurethan-Klebeschäum



- ist eine Komponente des SAKRET Wärmedämm-Verbundsysteme
- Klebstoff zur Befestigung von WDV-Polystyrolämmplatten
- zum Füllen von Dämmstoffplattenfugen
- bauaufsichtlich zugelassen als Klebeschäum für EPS-Dämmstoffe in WDV-Systemen Z-33.43-91 und Z-33.41-236
- 1-komponentig
- lösemittelfrei
- schwer entflammbar, gemäß DIN EN 13501-1 Brandverhalten B

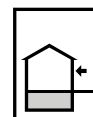

Optik	Verbrauch	BE Gebinde	LE Menge	EAN 4005813-	Artikel-Nr.	Preis BE Euro
orange	ca. 200 ml/m <sup>2</sup>	800 ml Dose	12 Dosen/Karton	-705452	106004	33,55

## Armierungsgewebe



### Armierungsgewebe AG

Glasfasergewebe

Kurzbezeichnung: AG

- ist eine Komponente der SAKRET Wärmedämm-Verbundsysteme
- hohe Reiß- und Zugfestigkeit
- alkalibeständig
- weichmacherfrei
- kantenbeschnitten
- gelb, Maschenweite 4 x 4 mm
- Flächengewicht ca. 165 g/m<sup>2</sup>

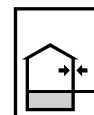

Optik	Breite x Länge	Verbrauch	BE Gebinde	LE Menge	EAN 4005813-	Artikel-Nr. 110036	Preis BE Euro
gelb	1 x 50 m	ca. 1,1 lfm/m <sup>2</sup>	50 m Rolle	33 Rollen/Palette	-666821		95,53



### Armierungsgewebe AG-K

Glasfasergewebe

Kurzbezeichnung: AG-K

- ist eine Komponente der SAKRET Wärmedämm-Verbundsysteme
- hohe Reiß- und Zugfestigkeit
- alkalibeständig
- weichmacherfrei
- kantenbeschnitten
- gelb, Maschenweite 5 x 5 mm
- Flächengewicht ca. 205 g/m<sup>2</sup>

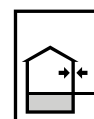

Optik	Breite x Länge	Verbrauch	BE Gebinde	LE Menge	EAN 4005813-	Artikel-Nr. 110408	Preis BE Euro
gelb	1 x 50 m	ca. 1,1 lfm/m <sup>2</sup>	50 m Rolle	20 Rollen/Palette	-361528		137,07



### Panzergewebe PGW

Glasfasergewebe

Kurzbezeichnung: PGW

- ist eine Komponente der SAKRET Wärmedämm-Verbundsysteme
- hohe Reiß- und Zugfestigkeit
- alkalibeständig
- weichmacherfrei
- kantenbeschnitten
- Flächengewicht ca. 335 g/m<sup>2</sup>

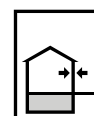

Optik	Breite x Länge	Verbrauch	BE Gebinde	LE Menge	EAN 4005813-	Artikel-Nr. 110200	Preis BE Euro
gelb	1 x 25 m	ca. 1,0 lfm/m <sup>2</sup>	25 m Rolle	35 Rollen/Palette	-703137		141,18

### Sockel- und Perimeterdämmung

#### Systemübersicht: Sockel- und Perimeterdämmung (flächenbündig)

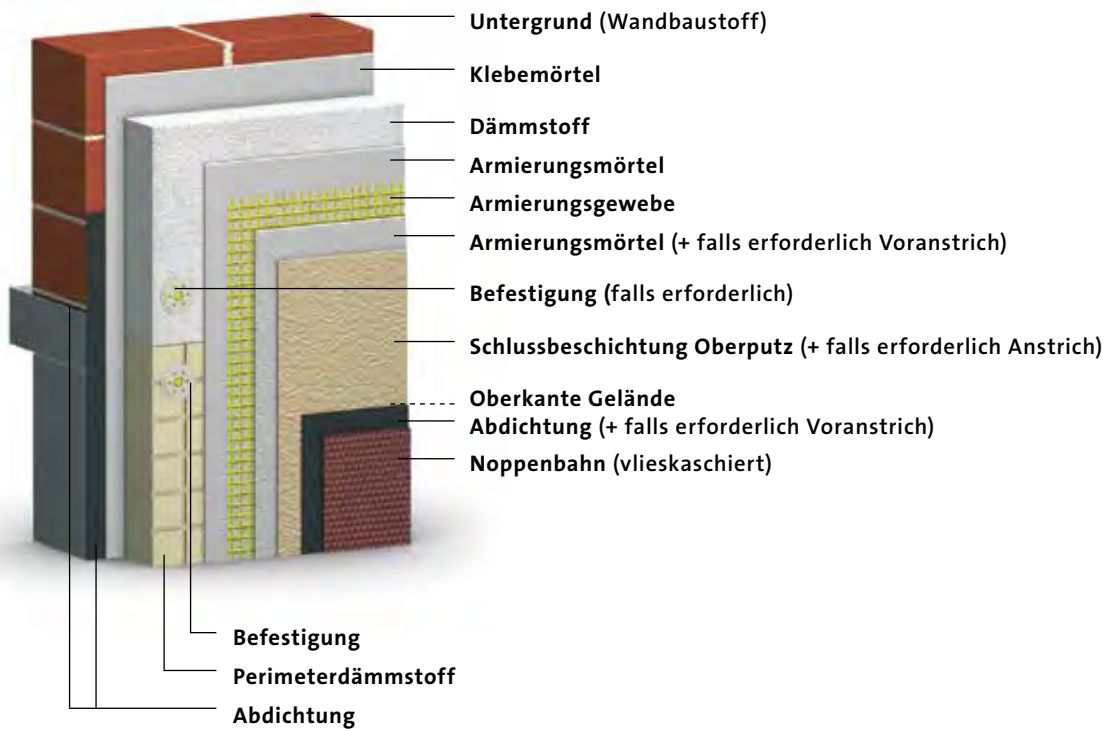

#### Übersicht: Sockel- und Perimeterdämmung

Systemkomponenten	Schlussbeschichtung Oberputze	Schlussbeschichtung Keramische Bekleidung
<b>Befestigung</b>	<ul style="list-style-type: none"> <li>• Sockelprofil</li> <li>• Profildübel ND</li> <li>• Unterlegscheibe</li> <li>• Sockelprofilverbinder</li> </ul>	<ul style="list-style-type: none"> <li>• Sockelprofil</li> <li>• Profildübel ND</li> <li>• Unterlegscheibe</li> <li>• Sockelprofilverbinder</li> </ul>
<b>Klebemörtel</b>	<ul style="list-style-type: none"> <li>• SAKRET Klebe- und Armierungsmörtel KAM</li> <li>• SAKRET Klebe- und Armierungsmörtel KAM-san</li> <li>• SAKRET Klebe- und Armierungsmörtel KAM-L</li> <li>• SAKRET Klebe- und Armierungsmörtel Panzer KAM P</li> <li>• SAKRET Baukleber</li> </ul>	<ul style="list-style-type: none"> <li>• SAKRET Klebe- und Armierungsmörtel KAM</li> <li>• SAKRET Klebe- und Armierungsmörtel KAM-san</li> <li>• SAKRET Klebe- und Armierungsmörtel Panzer KAM P</li> <li>• SAKRET Baukleber</li> </ul>
<b>Dämmstoff</b>	<ul style="list-style-type: none"> <li>• Perimeter- und Sockeldämmplatte</li> </ul>	
<b>Befestigung Dämmstoff</b>	<ul style="list-style-type: none"> <li>• Universalschlagdübel H2</li> <li>• Schraubdübel STR U 2G</li> </ul>	<ul style="list-style-type: none"> <li>• Universalschlagdübel H2</li> <li>• Schraubdübel STR U 2G</li> </ul>
<b>Armierungsmörtel</b>	<ul style="list-style-type: none"> <li>• SAKRET Klebe- und Armierungsmörtel KAM</li> <li>• SAKRET Klebe- und Armierungsmörtel KAM-san</li> <li>• SAKRET Klebe- und Armierungsmörtel KAM-L</li> <li>• SAKRET Klebe- und Armierungsmörtel Panzer KAM P</li> </ul>	<ul style="list-style-type: none"> <li>• SAKRET Klebe- und Armierungsmörtel KAM</li> <li>• SAKRET Klebe- und Armierungsmörtel KAM-san</li> <li>• SAKRET Klebe- und Armierungsmörtel Panzer KAM P</li> </ul>
<b>Armierungsgewebe</b>	<ul style="list-style-type: none"> <li>• SAKRET Armierungsgewebe</li> </ul>	<ul style="list-style-type: none"> <li>• SAKRET Armierungsgewebe K</li> </ul>
<b>Voranstrich/Grundierung (falls erforderlich)</b>	<ul style="list-style-type: none"> <li>• SAKRET Putzgrund PG</li> <li>• SAKRET Putzgrund farbig PGF</li> </ul>	<ul style="list-style-type: none"> <li>• SAKRET Universalgrundierung UG</li> </ul>
<b>Schlussbeschichtung</b>	<ul style="list-style-type: none"> <li>• SAKRET Buntsteinputz</li> <li>• SAKRET Siliconharzputz</li> <li>• SAKRET Klebe- und Armierungsmörtel KAM</li> </ul>	<ul style="list-style-type: none"> <li>• SAKRET Flexfliesenkleber FFK</li> <li>• SAKRET Flexfugenmörtel FFM</li> </ul>
<b>Egalisationsanstrich (falls erforderlich)</b>	<ul style="list-style-type: none"> <li>• SAKRET Siliconharzfarbe</li> <li>• SAKRET N-TEColor</li> </ul>	

## Perimeter- und Sockeldämmplatte stumpf PDP

Kurzbezeichnung: PDP

Wärmedämmplatte aus expandiertem Polystyrol-Hartschaum gemäß DIN EN 13163



- verrottungsfeste, waffelgeschäumte Hartschaum-Dämmplatte nach EN 13163
- mit strukturierter Oberfläche ab 60 mm
- Kanten: glatt (stumpf)
- automatengeschäumt
- chemisch und biologisch neutral
- FCKW- und HJCKW-frei
- HBCD-frei
- Bemessungswert der Wärmeleitfähigkeit 0,035 W/(m·K)
- beständig gegen Feuchtigkeit und im normalen Erdreich vorkommende Schadstoffe
- formbeständig
- abgelagert
- schwundfrei alterungsbeständig
- Einbautiefe bis 3 m
- Brandklasse E nach EN 13501-1
- schwer entflammbar nach DIN 4102

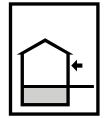

	<b>Dicke</b>	<b>Abmessung</b>	<b>Ergiebigkeit</b> pro Paket	<b>LE</b> Menge	<b>EAN</b> 4005813-	<b>Artikel-Nr.</b>	<b>Preis BE</b> Euro
	40 mm	100 x 50 cm	ca. 6 m <sup>2</sup>	12 Platten/Paket	-704516	111211	auf Anfrage
	50 mm	100 x 50 cm	ca. 4,5 m <sup>2</sup>	9 Platten/Paket	-704523	111212	auf Anfrage
	60 mm	100 x 50 cm	ca. 4 m <sup>2</sup>	8 Platten/Paket	-704530	111213	auf Anfrage
	80 mm	100 x 50 cm	ca. 3 m <sup>2</sup>	6 Platten/Paket	-704554	111215	auf Anfrage
	100 mm	100 x 50 cm	ca. 2 m <sup>2</sup>	4 Platten/Paket	-704578	111216	auf Anfrage
	120 mm	100 x 50 cm	ca. 2 m <sup>2</sup>	4 Platten/Paket	-704585	111217	auf Anfrage
	140 mm	100 x 50 cm	ca. 1,5 m <sup>2</sup>	3 Platten/Paket	-704592	111218	auf Anfrage
	160 mm	100 x 50 cm	ca. 1,5 m <sup>2</sup>	3 Platten/Paket	-704608	111219	auf Anfrage
	180 mm	100 x 50 cm	ca. 1 m <sup>2</sup>	2 Platten/Paket	-704615	111221	auf Anfrage
	200 mm	100 x 50 cm	ca. 1 m <sup>2</sup>	2 Platten/Paket	-704622	111222	auf Anfrage
	240 mm	100 x 50 cm	ca. 1 m <sup>2</sup>	2 Platten/Paket	-721483	111252	auf Anfrage



### Dämmplatten Fassade

## Systemübersicht: Wärmedämm-Verbundsystem mit Polystyrol-Hartschaum-Dämmstoff

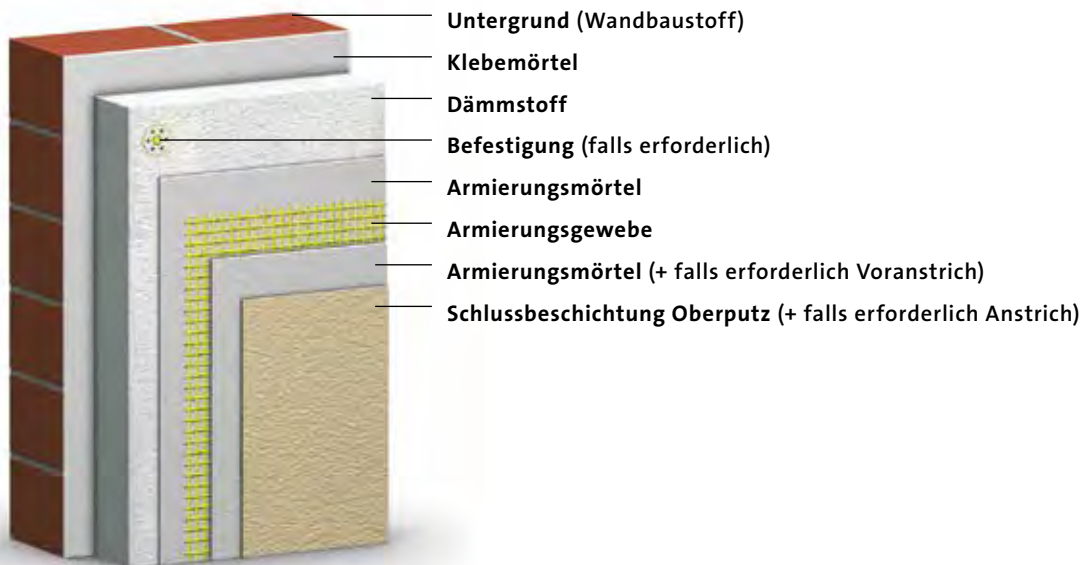

### Systemübersicht

Systemkomponenten	Befestigung: Kleben/Dübeln	Befestigung: Mechanisch (Schienensystem)
<b>Klebemörtel</b>	<ul style="list-style-type: none"> <li>• SAKRET Klebe- und Armierungsmörtel KAM</li> <li>• SAKRET Klebe- und Armierungsmörtel KAM-san</li> <li>• SAKRET Klebe- und Armierungsmörtel KAM-L</li> <li>• SAKRET Klebe- und Armierungsmörtel Panzer KAM P</li> <li>• SAKRET Klebe- und Armierungsmörtel ergiebig KAM-E</li> <li>• SAKRET Dispersionskleber DK</li> <li>• SAKRET Baukleber BK</li> </ul>	<ul style="list-style-type: none"> <li>• SAKRET Klebe- und Armierungsmörtel KAM</li> <li>• SAKRET Klebe- und Armierungsmörtel KAM-san</li> <li>• SAKRET Baukleber BK</li> </ul>
<b>Dämmstoff</b>	<ul style="list-style-type: none"> <li>• Polystyrol-Hartschaum-Dämmplatte EPS 035 / EPS 034 / EPS 032 (alle Ausführungen)</li> </ul>	<ul style="list-style-type: none"> <li>• Polystyrol-Hartschaum-Dämmplatte EPS 035 Typ M</li> </ul>
<b>Befestigung</b>	<ul style="list-style-type: none"> <li>• Universalschlagdübel H2</li> <li>• Schraubdübel STR U 2G</li> </ul>	<ul style="list-style-type: none"> <li>• Halteleiste, Verbindungsleiste, Distanzstück, Schraubdübel SDK-U</li> <li>• Schraubdübel STR U 2G</li> </ul>
<b>Armierungsmörtel</b>	<ul style="list-style-type: none"> <li>• SAKRET Klebe- und Armierungsmörtel KAM</li> <li>• SAKRET Klebe- und Armierungsmörtel KAM-san</li> <li>• SAKRET Klebe- und Armierungsmörtel KAM-L</li> <li>• SAKRET Klebe- und Armierungsmörtel Panzer KAM P</li> <li>• SAKRET Klebe- und Armierungsmörtel ergiebig KAM-E</li> <li>• SAKRET Dispersionsarmierungsmörtel DAM</li> </ul>	<ul style="list-style-type: none"> <li>• SAKRET Klebe- und Armierungsmörtel KAM</li> <li>• SAKRET Klebe- und Armierungsmörtel KAM-san</li> </ul>
<b>Armierungsgewebe</b>	<ul style="list-style-type: none"> <li>• SAKRET Armierungsgewebe</li> </ul>	<ul style="list-style-type: none"> <li>• SAKRET Armierungsgewebe</li> </ul>
<b>Voranstrich (falls erforderlich)</b>	<ul style="list-style-type: none"> <li>• SAKRET Putzgrund PG</li> <li>• SAKRET Putzgrund farbig PGF</li> </ul>	<ul style="list-style-type: none"> <li>• SAKRET Putzgrund PG</li> <li>• SAKRET Putzgrund farbig PGF</li> </ul>
<b>Schlussbeschichtung Oberputz</b>	<ul style="list-style-type: none"> <li>• SAKRET Kratzputz</li> <li>• SAKRET Scheibenputz</li> <li>• SAKRET Reibeputz</li> <li>• SAKRET Modellierputz</li> <li>• SAKRET Kunstharzputz</li> <li>• SAKRET Siliconharzputz</li> <li>• SAKRET Silikatputz</li> </ul>	<ul style="list-style-type: none"> <li>• SAKRET Kratzputz</li> <li>• SAKRET Scheibenputz</li> <li>• SAKRET Reibeputz</li> <li>• SAKRET Modellierputz</li> <li>• SAKRET Kunstharzputz</li> <li>• SAKRET Siliconharzputz</li> <li>• SAKRET Silikatputz</li> </ul>
<b>Egalisationsanstrich (falls erforderlich)</b>	<ul style="list-style-type: none"> <li>• SAKRET Siliconharzfarbe</li> <li>• SAKRET N-TEColor</li> <li>• SAKRET SilicoCryl SIC</li> </ul>	<ul style="list-style-type: none"> <li>• SAKRET Siliconharzfarbe</li> <li>• SAKRET N-TEColor</li> <li>• SAKRET SilicoCryl SIC</li> </ul>



## Polystyrol-Hartschaum-Dämmplatte EPS 035 WDV stumpf

Kurzbezeichnung: EPS 035 WDV  
stumpf

Fassadendämmplatte aus expandiertem Polystyrol-Hartschaum gemäß DIN EN 13163

- ist eine Komponente der SAKRET Wärmedämm-Verbundsysteme
- FCKW-frei
- HBCD-frei
- Bemessungswert der Wärmeleitfähigkeit 0,035 W/(m·K)
- Oberfläche: beidseitig glatt
- Kanten: glatt (stumpf)
- Brandklasse E nach DIN EN 13501-1
- schwer entflammbar nach DIN 4102

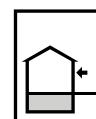

Dicke	Abmessung	Ergiebigkeit pro Paket	LE Menge	EAN 4005813-	Artikel-Nr.	Preis BE Euro
20 mm	100 x 50 cm	ca. 12 m <sup>2</sup>	24 Platten/Paket	-656723	110618	auf Anfrage
30 mm	100 x 50 cm	ca. 8 m <sup>2</sup>	16 Platten/Paket	-704202	110638	auf Anfrage
40 mm	100 x 50 cm	ca. 6 m <sup>2</sup>	12 Platten/Paket	-704219	110632	auf Anfrage
50 mm	100 x 50 cm	ca. 4,5 m <sup>2</sup>	9 Platten/Paket	-656730	110633	auf Anfrage
60 mm	100 x 50 cm	ca. 4 m <sup>2</sup>	8 Platten/Paket	-704226	110630	auf Anfrage
80 mm	100 x 50 cm	ca. 3 m <sup>2</sup>	6 Platten/Paket	-704233	110634	auf Anfrage
100 mm	100 x 50 cm	ca. 2 m <sup>2</sup>	4 Platten/Paket	-704240	110635	auf Anfrage
120 mm	100 x 50 cm	ca. 2 m <sup>2</sup>	4 Platten/Paket	-711408	110636	auf Anfrage
140 mm	100 x 50 cm	ca. 1,5 m <sup>2</sup>	3 Platten/Paket	-656716	110637	auf Anfrage
160 mm	100 x 50 cm	ca. 1,5 m <sup>2</sup>	3 Platten/Paket	-712818	110639	auf Anfrage
180 mm	100 x 50 cm	ca. 1 m <sup>2</sup>	2 Platten/Paket	-712825	110642	auf Anfrage
200 mm	100 x 50 cm	ca. 1 m <sup>2</sup>	2 Platten/Paket	-712832	110643	auf Anfrage

Produkt in Dicken bis 300 mm verfügbar.



## Polystyrol-Hartschaum-Dämmplatte EPS 035 WDV N+F

Kurzbezeichnung: EPS 035 WDV N+F

Fassadendämmplatte aus expandiertem Polystyrol-Hartschaum gemäß DIN EN 13163

- ist eine Komponente der SAKRET Wärmedämm-Verbundsysteme
- FCKW-frei
- HBCD-frei
- Bemessungswert der Wärmeleitfähigkeit 0,035 W/(m·K)
- Oberfläche: beidseitig glatt
- Kanten: umlaufende Nut und Feder
- Brandklasse E nach DIN EN 13501-1
- schwer entflammbar nach DIN 4102

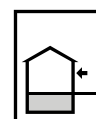

Dicke	Abmessung	Ergiebigkeit pro Paket	LE Menge	EAN 4005813-	Artikel-Nr.	Preis BE Euro
50 mm	100 x 50 cm	ca. 4,5 m <sup>2</sup>	9 Platten/Paket	-656174	110611	auf Anfrage
60 mm	100 x 50 cm	ca. 4 m <sup>2</sup>	8 Platten/Paket	-656181	110612	auf Anfrage
80 mm	100 x 50 cm	ca. 3 m <sup>2</sup>	6 Platten/Paket	-656204	110614	auf Anfrage
100 mm	100 x 50 cm	ca. 2 m <sup>2</sup>	4 Platten/Paket	-667118	110615	auf Anfrage
120 mm	100 x 50 cm	ca. 2 m <sup>2</sup>	4 Platten/Paket	-656143	110616	auf Anfrage
140 mm	100 x 50 cm	ca. 1,5 m <sup>2</sup>	3 Platten/Paket	-656150	110617	auf Anfrage
160 mm	100 x 50 cm	ca. 1,5 m <sup>2</sup>	3 Platten/Paket	-608821	110619	auf Anfrage
180 mm	100 x 50 cm	ca. 1 m <sup>2</sup>	2 Platten/Paket	-701355	111198	auf Anfrage
200 mm	100 x 50 cm	ca. 1 m <sup>2</sup>	2 Platten/Paket	-701362	110858	auf Anfrage



### Polystyrol-Hartschaum-Dämmplatte EPS 034 WDV-HL stumpf

Kurzbezeichnung:  
EPS 034 WDV-HL stumpf

Fassadendämmplatte aus Polystyrol-Hartschaum gemäß DIN EN 13163

- ist eine Komponente der SAKRET Wärmedämm-Verbundsysteme
- FCKW-frei
- HBCD-frei
- Bemessungswert der Wärmeleitfähigkeit 0,034 W/(m·K)
- Oberfläche: beidseitig glatt
- stumpfe Kante
- Brandklasse E nach DIN EN 13501-1
- schwer entflammbar nach DIN 4102

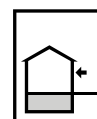

	Dicke	Abmessung	Ergiebigkeit pro Paket	LE Menge	EAN 4005813-	Artikel-Nr.	Preis BE Euro
	40 mm	100 x 50 cm	ca. 6 m <sup>2</sup>	12 Platten/Paket	-609057	119000	auf Anfrage
	60 mm	100 x 50 cm	ca. 4 m <sup>2</sup>	8 Platten/Paket	-609095	119002	auf Anfrage
	80 mm	100 x 50 cm	ca. 3 m <sup>2</sup>	6 Platten/Paket	-609439	119004	auf Anfrage
	100 mm	100 x 50 cm	ca. 2 m <sup>2</sup>	4 Platten/Paket	-701423	119005	auf Anfrage
	120 mm	100 x 50 cm	ca. 2 m <sup>2</sup>	4 Platten/Paket	-608982	119006	auf Anfrage
	140 mm	100 x 50 cm	ca. 1,5 m <sup>2</sup>	3 Platten/Paket	-609019	119007	auf Anfrage
	160 mm	100 x 50 cm	ca. 1,5 m <sup>2</sup>	3 Platten/Paket	-656280	110299	auf Anfrage
	180 mm	100 x 50 cm	ca. 1 m <sup>2</sup>	2 Platten/Paket	-704264	119018	auf Anfrage
	200 mm	100 x 50 cm	ca. 1 m <sup>2</sup>	2 Platten/Paket	-705605	110378	auf Anfrage



### Polystyrol-Hartschaum-Dämmplatte EPS 034 WDV-HL N+F

Kurzbezeichnung:  
EPS 034 WDV-HL N+F

Fassadendämmplatte aus Polystyrol-Hartschaum gemäß DIN EN 13163

- ist eine Komponente der SAKRET Wärmedämm-Verbundsysteme
- FCKW-frei
- HBCD-frei
- Bemessungswert der Wärmeleitfähigkeit 0,034 W/(m·K)
- Oberfläche: beidseitig glatt
- Kanten: umlaufende Nut und Feder
- Brandklasse E nach DIN EN 13501-1
- schwer entflammbar nach DIN 4102

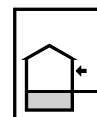

	Dicke	Abmessung	Ergiebigkeit pro Paket	LE Menge	EAN 4005813-	Artikel-Nr.	Preis BE Euro
	50 mm	100 x 50 cm	ca. 4,5 m <sup>2</sup>	9 Platten/Paket	-608845	119011	auf Anfrage
	60 mm	100 x 50 cm	ca. 4 m <sup>2</sup>	8 Platten/Paket	-608852	119012	auf Anfrage
	80 mm	100 x 50 cm	ca. 3 m <sup>2</sup>	6 Platten/Paket	-608876	119014	auf Anfrage
	100 mm	100 x 50 cm	ca. 2 m <sup>2</sup>	4 Platten/Paket	-608784	119015	auf Anfrage
	120 mm	100 x 50 cm	ca. 2 m <sup>2</sup>	4 Platten/Paket	-608791	119016	auf Anfrage
	140 mm	100 x 50 cm	ca. 1,5 m <sup>2</sup>	3 Platten/Paket	-608807	119017	auf Anfrage
	160 mm	100 x 50 cm	ca. 1,5 m <sup>2</sup>	3 Platten/Paket	-711460	119028	auf Anfrage
	180 mm	100 x 50 cm	ca. 1 m <sup>2</sup>	2 Platten/Paket	-711477	119027	auf Anfrage
	200 mm	100 x 50 cm	ca. 1 m <sup>2</sup>	2 Platten/Paket	-721605	119029	auf Anfrage



### Polystyrol-Hartschaum-Dämmplatte EPS 032 WDV-HL stumpf

Kurzbezeichnung:  
EPS 032 WDV-HL stumpf

Fassadendämmplatte aus Polystyrol-Hartschaum gemäß DIN EN 13163

- ist eine Komponente der SAKRET Wärmedämm-Verbundsysteme
- FCKW-frei
- HBCD-frei
- Bemessungswert der Wärmeleitfähigkeit 0,032 W/(m·K)
- Oberfläche: beidseitig glatt
- Kanten: glatt (stumpf)
- Brandklasse E nach DIN EN 13501-1
- schwer entflammbar nach DIN 4102

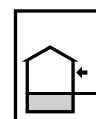

Dicke	Abmessung	Ergiebigkeit pro Paket	LE Menge	EAN 4005813-	Artikel-Nr.	Preis BE Euro
40 mm	100 x 50 cm	ca. 6 m <sup>2</sup>	12 Platten/Paket	-713563	111040	auf Anfrage
50 mm	100 x 50 cm	ca. 4,5 m <sup>2</sup>	9 Platten/Paket	-713570	111041	auf Anfrage
60 mm	100 x 50 cm	ca. 4 m <sup>2</sup>	8 Platten/Paket	-713587	111042	auf Anfrage
80 mm	100 x 50 cm	ca. 3 m <sup>2</sup>	6 Platten/Paket	-713594	111043	auf Anfrage
100 mm	100 x 50 cm	ca. 2 m <sup>2</sup>	4 Platten/Paket	-713600	111044	auf Anfrage
120 mm	100 x 50 cm	ca. 2 m <sup>2</sup>	4 Platten/Paket	-713617	111045	auf Anfrage
140 mm	100 x 50 cm	ca. 1,5 m <sup>2</sup>	3 Platten/Paket	-713624	111046	auf Anfrage
160 mm	100 x 50 cm	ca. 1,5 m <sup>2</sup>	3 Platten/Paket	-713631	111047	auf Anfrage
180 mm	100 x 50 cm	ca. 1 m <sup>2</sup>	2 Platten/Paket	-713648	111048	auf Anfrage
200 mm	100 x 50 cm	ca. 1 m <sup>2</sup>	2 Platten/Paket	-713655	111049	auf Anfrage



### Polystyrol-Hartschaum-Dämmplatte EPS 032 WDV-HL N+F

Kurzbezeichnung:  
EPS 032 WDV-HL N+F

Fassadendämmplatte aus Polystyrol-Hartschaum gemäß DIN EN 13163

- ist eine Komponente der SAKRET Wärmedämm-Verbundsysteme
- FCKW-frei
- HBCD-frei
- Bemessungswert der Wärmeleitfähigkeit 0,032 W/(m·K)
- Oberfläche: beidseitig glatt
- Kanten: umlaufende Nut und Feder
- Brandklasse E nach DIN EN 13501-1
- schwer entflammbar nach DIN 4102

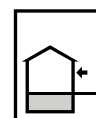

Dicke	Abmessung	Ergiebigkeit pro Paket	LE Menge	EAN 4005813-	Artikel-Nr.	Preis BE Euro
50 mm	100 x 50 cm	ca. 4,5 m <sup>2</sup>	9 Platten/Paket	-716861	111695	auf Anfrage
60 mm	100 x 50 cm	ca. 4 m <sup>2</sup>	8 Platten/Paket	-702178	111593	auf Anfrage
80 mm	100 x 50 cm	ca. 3 m <sup>2</sup>	6 Platten/Paket	-705377	111594	auf Anfrage
100 mm	100 x 50 cm	ca. 2 m <sup>2</sup>	4 Platten/Paket	-705308	111595	auf Anfrage
120 mm	100 x 50 cm	ca. 2 m <sup>2</sup>	4 Platten/Paket	-705117	111596	auf Anfrage
140 mm	100 x 50 cm	ca. 1,5 m <sup>2</sup>	3 Platten/Paket	-705131	111597	auf Anfrage
150 mm	100 x 50 cm	ca. 1,3 m <sup>2</sup>	3 Platten/Paket	-705520	111598	auf Anfrage
160 mm	100 x 50 cm	ca. 1,5 m <sup>2</sup>	3 Platten/Paket	-705537	111599	auf Anfrage
180 mm	100 x 50 cm	ca. 1 m <sup>2</sup>	2 Platten/Paket	-715383	111683	auf Anfrage
200 mm	100 x 50 cm	ca. 1 m <sup>2</sup>	2 Platten/Paket	-715390	111684	auf Anfrage

Deckmaß 99 x 49 cm





### Polystyrol-Hartschaum-Dämmplatte EPS 035 WDV Typ-M

Kurzbezeichnung:  
EPS 035 WDV Typ-M

Fassadendämmplatte aus Polystyrol-Hartschaum gemäß DIN EN 13163

- für mechanische Befestigung
- ist eine Komponente der SAKRET Wärmedämm-Verbundsysteme
- FCKW-frei
- HBCD-frei
- Bemessungswert der Wärmeleitfähigkeit 0,035 W/(m·K)
- Oberfläche: beidseitig glatt
- mit umlaufender Nut und Hinterfräsung
- schwer entflammbar, gemäß DIN EN 13501-1 Brandverhalten B1
- Brandklasse E nach DIN EN 13501-1
- schwer entflammbar nach DIN 4102

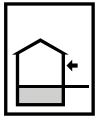

	Dicke	Abmessung	Ergiebigkeit pro Paket	LE Menge	EAN 4005813-	Artikel-Nr.	Preis BE Euro
	50 mm	50 x 50 cm	ca. 4,5 m <sup>2</sup>	18 Platten/Paket	-705704	111010	auf Anfrage
	60 mm	50 x 50 cm	ca. 4 m <sup>2</sup>	16 Platten/Paket	-705711	111011	auf Anfrage
	80 mm	50 x 50 cm	ca. 3 m <sup>2</sup>	12 Platten/Paket	-705728	111012	auf Anfrage
	100 mm	50 x 50 cm	ca. 2 m <sup>2</sup>	8 Platten/Paket	-705674	111013	auf Anfrage

## Systemübersicht: Wärmedämm-Verbundsystem mit Mineralwolle-Dämmstoff

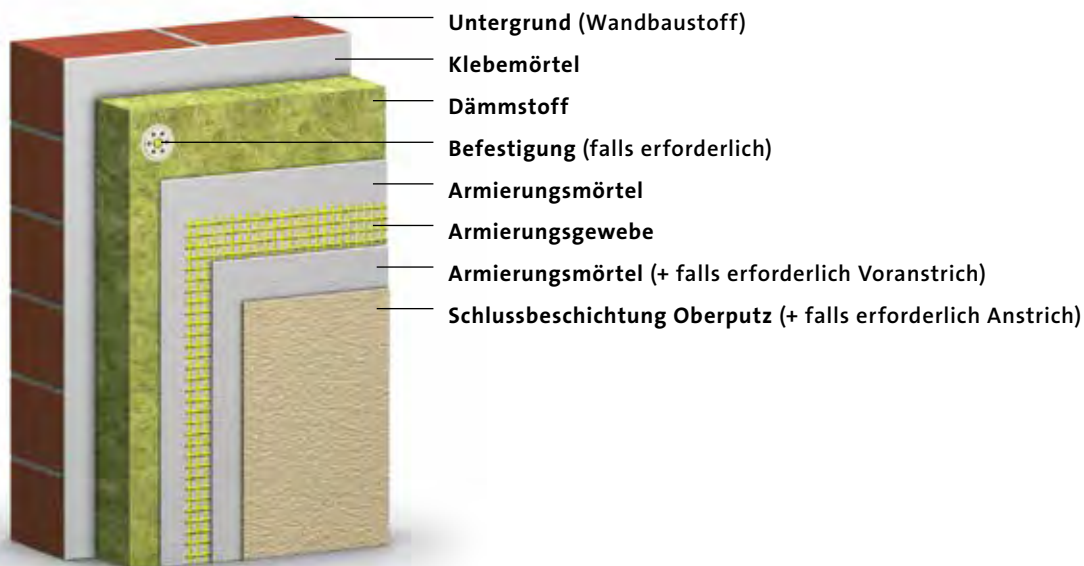

zertifiziert mit dem Umweltzeichen Blauer Engel



[www.blauer-engel.de/uz140](http://www.blauer-engel.de/uz140)

### SYSTEMÜBERSICHT

Systemkomponenten	Befestigung: Kleben/Dübeln
<b>Klebemörtel</b>	<ul style="list-style-type: none"> <li>• SAKRET Klebe- und Armierungsmörtel KAM</li> <li>• SAKRET Klebe- und Armierungsmörtel KAM-san</li> <li>• SAKRET Klebe- und Armierungsmörtel KAM-L</li> <li>• SAKRET Baukleber BK</li> </ul>
<b>Dämmstoff</b>	<ul style="list-style-type: none"> <li>• Mineralwolle-Dämmplatte WLG 035 / WLG 036</li> <li>• Mineralwolle-Lamelle WLG 041</li> </ul>
<b>Befestigung</b>	<ul style="list-style-type: none"> <li>• Universalschlagdübel H2</li> <li>• Schraubdübel STR U 2G</li> </ul>
<b>Armierungsmörtel</b>	<ul style="list-style-type: none"> <li>• SAKRET Klebe- und Armierungsmörtel KAM</li> <li>• SAKRET Klebe- und Armierungsmörtel KAM-san</li> <li>• SAKRET Klebe- und Armierungsmörtel KAM-L</li> </ul>
<b>Armierungsgewebe</b>	<ul style="list-style-type: none"> <li>• SAKRET Armierungsgewebe</li> </ul>
<b>Voranstrich (falls erforderlich)</b>	<ul style="list-style-type: none"> <li>• SAKRET Putzgrund PG</li> <li>• SAKRET Putzgrund farbig PGF</li> </ul>
<b>Schlussbeschichtung Oberputz</b>	<ul style="list-style-type: none"> <li>• SAKRET Kratzputz</li> <li>• SAKRET Scheibenputz</li> <li>• SAKRET Reibeputz</li> <li>• SAKRET Modellierputz</li> </ul>
<b>Egalisationsanstrich (falls erforderlich)</b>	<ul style="list-style-type: none"> <li>• SAKRET Siliconharzfarbe</li> <li>• SAKRET N-TEColor</li> <li>• SAKRET SilicoCryl SIC</li> </ul>



### Mineralwolle-Brandriegel MB 035, beidseitig beschichtet

Kurzbezeichnung: MB 035 bb

Mineralwolle Dämmstoff gemäß DIN EN 13162

- Steinwolle-Putzträgerbrandriegel mit beidseitig aufgebracht Haftbeschichtung
- zugelassener Brandriegel für schwerentflammbare EPS-Systeme
- wärme- und schalldämmend
- wasserabweisend
- schallschluckend
- diffusionsoffen
- dimensions- und formstabil
- alterungsbeständig
- Bemessungswert der Wärmeleitfähigkeit 0,035 W/(m·K)
- Brandklasse A1 nach DIN EN 13501-1

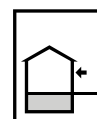

	Dicke	Länge x Breite	Ergiebigkeit pro Paket	LE Menge	EAN 4005813-	Artikel-Nr.	Preis BE Euro
	100 mm	120 x 20 cm	ca. 0,96 m <sup>2</sup>	4 Streifen/Paket	-715277	120200	auf Anfrage
	120 mm	120 x 20 cm	ca. 0,96 m <sup>2</sup>	4 Streifen/Paket	-715475	120201	auf Anfrage
	140 mm	120 x 20 cm	ca. 0,96 m <sup>2</sup>	4 Streifen/Paket	-715482	120202	auf Anfrage
	160 mm	120 x 20 cm	ca. 0,96 m <sup>2</sup>	4 Streifen/Paket	-715499	120203	auf Anfrage
	180 mm	120 x 20 cm	ca. 0,96 m <sup>2</sup>	4 Streifen/Paket	-715505	120204	auf Anfrage
	200 mm	120 x 20 cm	ca. 0,96 m <sup>2</sup>	4 Streifen/Paket	-715512	120205	auf Anfrage



### Mineralwolle-Lamelle MW 041, beidseitig beschichtet

Kurzbezeichnung: MW 041 bb

Putzträgerlamelle aus Mineralwolle gemäß EN 13162

- ist eine Komponente der SAKRET Wärmedämm-Verbundsysteme
- Bemessungswert der Wärmeleitfähigkeit 0,041 W/(m·K)
- Abreißfestigkeit > 80 kN/m<sup>2</sup>
- beidseitig beschichtet
- Brandklasse A nach DIN EN 13501-1

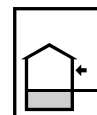

	Dicke	Länge x Breite	Ergiebigkeit pro Paket	LE Menge	EAN 4005813-	Artikel-Nr.	Preis BE Euro
	40 mm	120 x 20 cm	ca. 2,88 m <sup>2</sup>	12 Lamellen/Paket	-669198	110498	auf Anfrage
	60 mm	120 x 20 cm	ca. 1,92 m <sup>2</sup>	8 Lamellen/Paket	-713143	110500	auf Anfrage
	80 mm	120 x 20 cm	ca. 1,44 m <sup>2</sup>	6 Lamellen/Paket	-713150	110503	auf Anfrage
	100 mm	120 x 20 cm	ca. 0,96 m <sup>2</sup>	4 Lamellen/Paket	-713167	110501	auf Anfrage
	120 mm	120 x 20 cm	ca. 0,96 m <sup>2</sup>	4 Lamellen/Paket	-713174	110504	auf Anfrage
	140 mm	120 x 20 cm	ca. 0,96 m <sup>2</sup>	4 Lamellen/Paket	-713181	110505	auf Anfrage
	160 mm	120 x 20 cm	ca. 0,96 m <sup>2</sup>	4 Lamellen/Paket	-713198	110506	auf Anfrage



### Mineralwolle-Dämmplatte MW 035, einseitig beschichtet

Kurzbezeichnung: MW 035 eb

Mineralwolle Dämmstoff gemäß DIN EN 13162

- putzbare Steinwolle-Dämmplatte mit einseitig aufgebrachtener Haftbeschichtung
- wärme- und schalldämmend
- wasserabweisend
- schallschluckend
- diffusionsoffen
- dimensions- und formstabil
- Bemessungswert der Wärmeleitfähigkeit 0,035 W/(m·K)
- alterungsbeständig
- druckbelastbar
- Brandklasse A1 nach DIN EN 13501-1

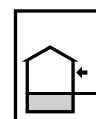

Dicke	Länge x Breite	Ergiebigkeit pro Paket	LE Menge	EAN 4005813-	Artikel-Nr.	Preis BE Euro
60 mm	120 x 40 cm	ca. 1,92 m <sup>2</sup>	4 Platten/Paket	-713730	113959	auf Anfrage
80 mm	120 x 40 cm	ca. 1,44 m <sup>2</sup>	3 Platten/Paket	-713716	113960	auf Anfrage
100 mm	120 x 40 cm	ca. 0,96 m <sup>2</sup>	2 Platten/Paket	-713754	113961	auf Anfrage
120 mm	120 x 40 cm	ca. 0,96 m <sup>2</sup>	2 Platten/Paket	-713693	113962	auf Anfrage
140 mm	120 x 40 cm	ca. 0,96 m <sup>2</sup>	2 Platten/Paket	-713723	113963	auf Anfrage
160 mm	120 x 40 cm	ca. 0,96 m <sup>2</sup>	2 Platten/Paket	-713709	113964	auf Anfrage
180 mm	120 x 40 cm	ca. 0,96 m <sup>2</sup>	2 Platten/Paket	-713747	113965	auf Anfrage
200 mm	120 x 40 cm	ca. 0,96 m <sup>2</sup>	2 Platten/Paket	-718223	113966	auf Anfrage



### Mineralwolle-Dämmplatte MW 035, beidseitig beschichtet

Kurzbezeichnung: MW 035 bb

Mineralwolle Dämmstoff gemäß DIN EN 13162

- putzbare Steinwolle-Dämmplatte, mit beidseitig aufgebrachtener Haftbeschichtung
- wärme- und schalldämmend
- wasserabweisend
- schallschluckend
- diffusionsoffen
- dimensions- und formstabil
- Bemessungswert der Wärmeleitfähigkeit 0,035 W/(m·K)
- alterungsbeständig
- druckbelastbar
- Brandklasse A1 nach DIN EN 13501-1

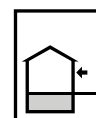

Dicke	Länge x Breite	Ergiebigkeit pro Paket	LE Menge	EAN 4005813-	Artikel-Nr.	Preis BE Euro
60 mm	120 x 40 cm	ca. 1,92 m <sup>2</sup>	4 Platten/Paket	-951309	114100	auf Anfrage
80 mm	120 x 40 cm	ca. 1,44 m <sup>2</sup>	3 Platten/Paket	-951323	114101	auf Anfrage
100 mm	120 x 40 cm	ca. 0,96 m <sup>2</sup>	2 Platten/Paket	-951347	114102	auf Anfrage
120 mm	120 x 40 cm	ca. 0,96 m <sup>2</sup>	2 Platten/Paket	-951361	114103	auf Anfrage
140 mm	120 x 40 cm	ca. 0,96 m <sup>2</sup>	2 Platten/Paket	-951385	114104	auf Anfrage
160 mm	120 x 40 cm	ca. 0,96 m <sup>2</sup>	2 Platten/Paket	-951408	114105	auf Anfrage
180 mm	120 x 40 cm	ca. 0,96 m <sup>2</sup>	2 Platten/Paket	-951422	114106	auf Anfrage
200 mm	120 x 40 cm	ca. 0,96 m <sup>2</sup>	2 Platten/Paket	-951446	114107	auf Anfrage







### Mineralwolle-Laibungsplatte MW 036, beidseitig beschichtet

Kurzbezeichnung: MW 036 bb

Mineralwolle Dämmstoff gemäß DIN EN 13162

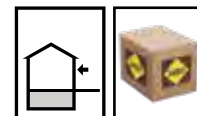
- putzbare Steinwolle-Dämmplatte, mit beidseitig aufgebrachtter Haftbeschichtung
- wärme- und schalldämmend
- wasserabweisend
- schallschluckend
- diffusionsoffen
- dimensions- und formstabil
- Bemessungswert der Wärmeleitfähigkeit 0,036 W/(m·K)
- alterungsbeständig
- druckbelastbar
- Brandklasse A1 nach DIN EN 13501-1



Dicke	Länge x Breite	Ergiebigkeit pro Paket	LE Menge	EAN 4005813-	Artikel-Nr.	Preis BE Euro
 20 mm	120 x 40 cm	ca. 5,76 m <sup>2</sup>	12 Platten/Paket	-947388	119402	auf Anfrage
 30 mm	120 x 40 cm	ca. 3,84 m <sup>2</sup>	8 Platten/Paket	-947395	119403	auf Anfrage

## Systemübersicht: Wärmedämm-Verbundsystem mit keramischer Bekleidung

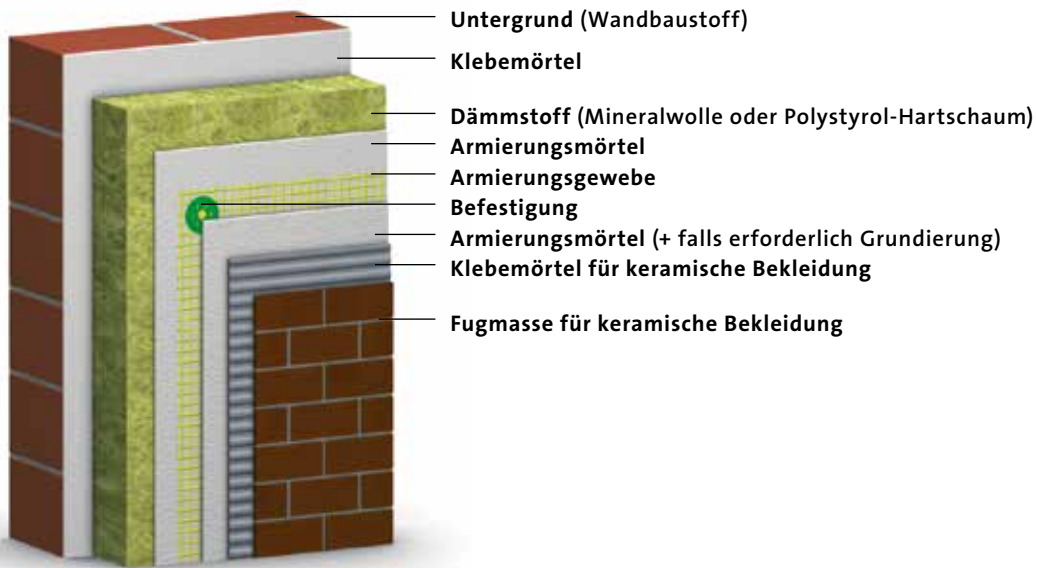

Systemkomponenten	Dämmstoff: Mineralwolle	Dämmstoff: Polystyrol-Hartschaum
<b>Klebemörtel</b>	<ul style="list-style-type: none"> <li>• SAKRET Klebe- und Armierungsmörtel KAM</li> <li>• SAKRET Baukleber BK</li> </ul>	<ul style="list-style-type: none"> <li>• SAKRET Klebe- und Armierungsmörtel KAM</li> <li>• SAKRET Baukleber BK</li> </ul>
<b>Dämmstoff</b>	<ul style="list-style-type: none"> <li>• Mineralwolle-Lamelle WLG 041</li> </ul>	<ul style="list-style-type: none"> <li>• Polystyrol-Hartschaum-Dämmplatte EPS 035 / EPS 034 / EPS 032 (alle Ausführungen)</li> </ul>
<b>Armierungsmörtel</b>	<ul style="list-style-type: none"> <li>• SAKRET Klebe- und Armierungsmörtel KAM</li> </ul>	<ul style="list-style-type: none"> <li>• SAKRET Klebe- und Armierungsmörtel KAM</li> </ul>
<b>Armierungsgewebe</b>	<ul style="list-style-type: none"> <li>• SAKRET Armierungsgewebe K</li> </ul>	<ul style="list-style-type: none"> <li>• SAKRET Armierungsgewebe K</li> </ul>
<b>Befestigung</b>	<ul style="list-style-type: none"> <li>• Schraubdübel STR U 2G</li> </ul>	<ul style="list-style-type: none"> <li>• Schraubdübel STR U 2G</li> </ul>
<b>Grundierung (falls erforderlich)</b>	<ul style="list-style-type: none"> <li>• SAKRET Universalgrundierung UG</li> </ul>	<ul style="list-style-type: none"> <li>• SAKRET Universalgrundierung UG</li> </ul>
<b>Klebemörtel für keramische Bekleidung</b>	<ul style="list-style-type: none"> <li>• SAKRET Flexfliesenkleber FFK</li> </ul>	<ul style="list-style-type: none"> <li>• SAKRET Flexfliesenkleber FFK</li> </ul>
<b>Fugmasse für keramische Bekleidung</b>	<ul style="list-style-type: none"> <li>• SAKRET Flexfugenmörtel FFM</li> </ul>	<ul style="list-style-type: none"> <li>• SAKRET Flexfugenmörtel FFM</li> </ul>

### Systemübersicht: Wärmedämm-Verbundsystem mit Phenolharz-Dämmstoff

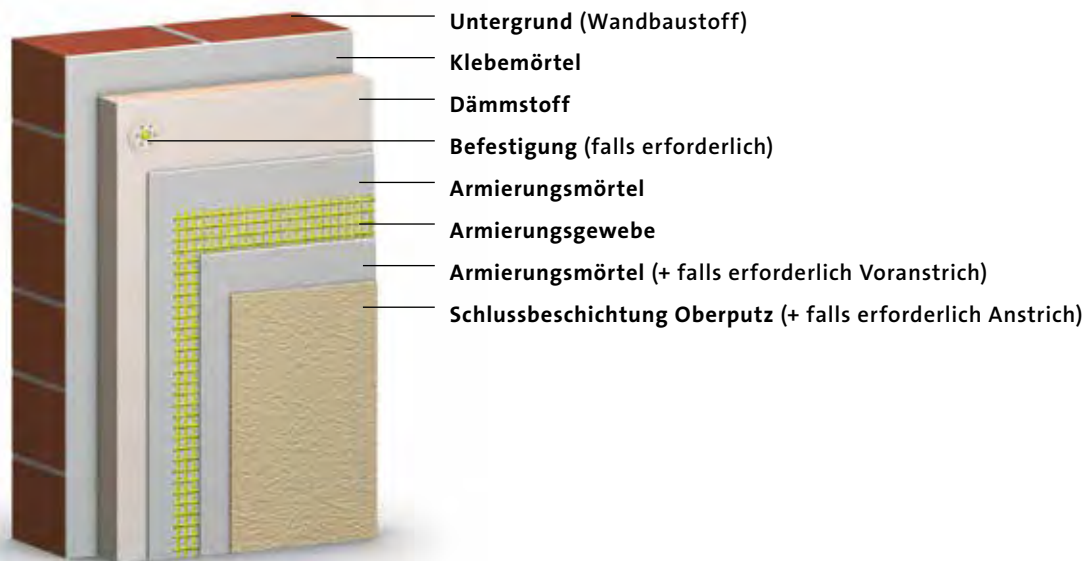

Systemkomponenten	Befestigung: Kleben/Dübeln
<b>Klebemörtel</b>	<ul style="list-style-type: none"> <li>• SAKRET Klebe- und Armierungsmörtel KAM-san</li> <li>• SAKRET Baukleber BK</li> </ul>
<b>Dämmstoff</b>	<ul style="list-style-type: none"> <li>• Phenolharz-Dämmplatte WLG 021/022</li> </ul>
<b>Befestigung</b>	<ul style="list-style-type: none"> <li>• Universalschlagdübel H2</li> <li>• Schraubdübel STR U 2G</li> </ul>
<b>Armierungsmörtel</b>	<ul style="list-style-type: none"> <li>• SAKRET Klebe- und Armierungsmörtel KAM-san</li> </ul>
<b>Armierungsgewebe</b>	<ul style="list-style-type: none"> <li>• SAKRET Armierungsgewebe</li> </ul>
<b>Voranstrich (falls erforderlich)</b>	<ul style="list-style-type: none"> <li>• SAKRET Putzgrund PG</li> <li>• SAKRET Putzgrund farbig PGF</li> </ul>
<b>Schlussbeschichtung Oberputz</b>	<ul style="list-style-type: none"> <li>• SAKRET Siliconharzputz</li> </ul>
<b>Egalisationsanstrich (falls erforderlich)</b>	<ul style="list-style-type: none"> <li>• SAKRET Siliconharzfarbe</li> <li>• SAKRET N-TEColor</li> <li>• SAKRET SilicoCryl SIC</li> </ul>

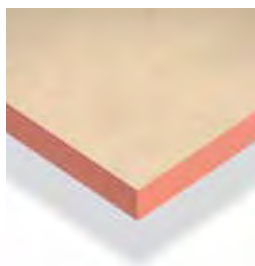

## Compact Dämmplatte WL022

Kurzbezeichnung: **WL022**

Fassadendämmplatte aus Resol-Hartschaum mit beidseitiger Vlieskaschierung



- ist eine Komponente der SAKRET Wärmedämm-Verbundsysteme
- zur allgemeinen Dämmung für Wandkonstruktionen
- Bemessungswert der Wärmeleitfähigkeit 0,021/0,022 W/(m·K)
- Lambdawert W/(m·K):  
0,022 für Dicke < 45 mm  
0,021 für Dicke ≥ 45 – 120mm  
0,022 für Dicken > 120 mm
- FCKW-frei
- Oberfläche: beidseitig vlieskaschiert
- Kanten: glatt (stumpf)
- Brandklasse C-s2, d0 nach DIN EN 13501-1

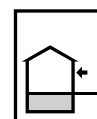

Dicke	Länge x Breite	Ergiebigkeit pro Paket	LE Menge	EAN 4005813-	Artikel-Nr.	Preis BE Euro
20 mm	120 x 40 cm	ca. 8,64 m <sup>2</sup>	18 Platten/Paket	-700990	119311	auf Anfrage
30 mm	120 x 40 cm	ca. 5,76 m <sup>2</sup>	12 Platten/Paket	-700846	119312	auf Anfrage
40 mm	120 x 40 cm	ca. 6,72 m <sup>2</sup>	14 Platten/Paket	-700853	119313	auf Anfrage
50 mm	120 x 40 cm	ca. 5,28 m <sup>2</sup>	11 Platten/Paket	-700877	119314	auf Anfrage
60 mm	120 x 40 cm	ca. 4,8 m <sup>2</sup>	10 Platten/Paket	-700891	119315	auf Anfrage
70 mm	120 x 40 cm	ca. 3,84 m <sup>2</sup>	8 Platten/Paket	-700907	119316	auf Anfrage
80 mm	120 x 40 cm	ca. 3,36 m <sup>2</sup>	7 Platten/Paket	-700952	119317	auf Anfrage
90 mm	120 x 40 cm	ca. 2,88 m <sup>2</sup>	6 Platten/Paket	-700976	119318	auf Anfrage
100 mm	120 x 40 cm	ca. 2,88 m <sup>2</sup>	6 Platten/Paket	-700983	119319	auf Anfrage
120 mm	120 x 40 cm	ca. 2,4 m <sup>2</sup>	5 Platten/Paket	-716281	119320	auf Anfrage
140 mm	120 x 40 cm	ca. 1,92 m <sup>2</sup>	4 Platten/Paket	-716298	119322	auf Anfrage



### Dämmplatten innen

#### Systemübersicht: Innendämmsystem

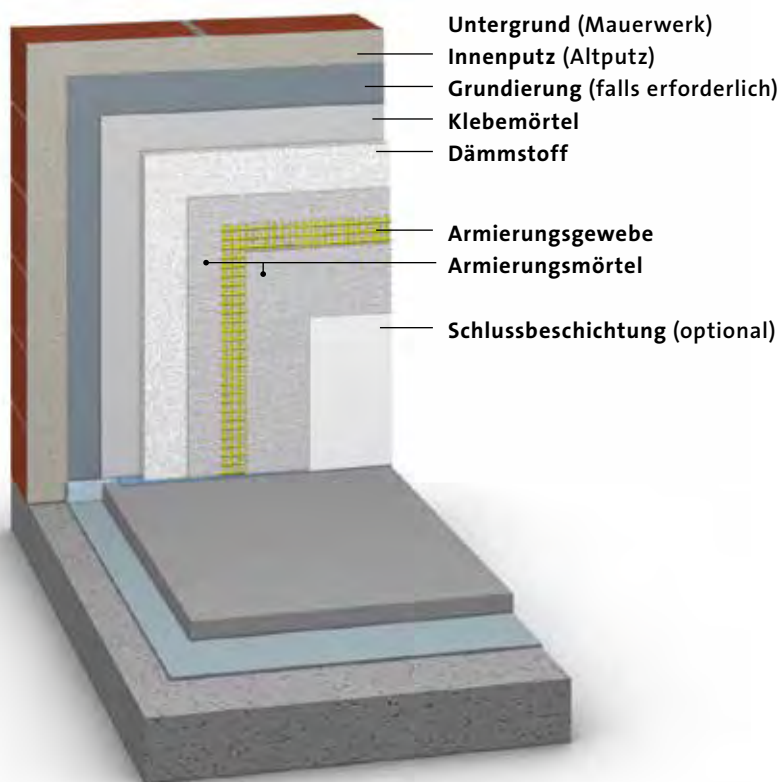

#### Innenwandplatte

Wärmedämmstoff aus Calciumsilikat-Hydraten, geschäumt

- Innendämmung von Wänden (WI)
- Innendämmung von unterseitigen Deckendämmsystemen (DI)
- rein mineralischer Dämmstoff aus geschäumten Calciumsilikat, ohne Faser und Schadstoffe
- bauaufsichtlich zugelassen nach ETA 05/0179
- Bemessungswert der Wärmeleitfähigkeit 0,042 W/(mK)
- rein mineralisch
- kapillaraktiv
- hochdampfdiffusionsoffen
- nicht brennbar, gemäß DIN EN 13501-1 Brandverhalten A1

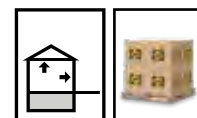

	Dicke	Länge x Breite	Ergiebigkeit pro Palette	LE Menge	EAN 4005813-	Artikel-Nr.	Preis BE Euro
	50 mm	60 x 38 cm	32,83 m <sup>2</sup>	144 Platten/Palette	-717103	122290	auf Anfrage
	60 mm	60 x 38 cm	27,36 m <sup>2</sup>	120 Platten/Palette	-717110	122291	auf Anfrage
	80 mm	60 x 38 cm	19,15 m <sup>2</sup>	84 Platten/Palette	-717127	122292	auf Anfrage
	100 mm	60 x 38 cm	16,42 m <sup>2</sup>	72 Platten/Palette	-717134	122293	auf Anfrage
	120 mm	60 x 38 cm	13,68 m <sup>2</sup>	60 Platten/Palette	-717141	122294	auf Anfrage
	140 mm	60 x 38 cm	10,94 m <sup>2</sup>	48 Platten/Palette	-717158	122295	auf Anfrage
	160 mm	60 x 38 cm	8,21 m <sup>2</sup>	36 Platten/Palette	-717165	122296	auf Anfrage
	180 mm	60 x 38 cm	8,21 m <sup>2</sup>	36 Platten/Palette	-717172	122297	auf Anfrage
	200 mm	60 x 38 cm	8,21 m <sup>2</sup>	36 Platten/Palette	-717189	122298	auf Anfrage



## Dämmkeil

Mineralische Innendämmplatte WLG 042

- zum Anschluss der Innendämmung von Wandflächen an einbindende Wände und Decken
- rein mineralischer Dämmstoff aus geschäumtem Calciumsilikat, ohne Fasern und Schadstoffe
- Bemessungswert der Wärmeleitfähigkeit: 0,042 W/(mK)
- kapillaraktiv
- hoch dampfdiffusionsoffen
- nicht brennbar, gemäß DIN EN 13501 Brandverhalten A1

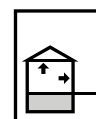

Dicke	Länge x Breite	Verbrauch	LE Menge	EAN 4005813-	Artikel-Nr. 119407	Preis BE Euro
20 – 60 mm	50 x 38 cm	nach Bedarf	20 Stück/Karton	-949023	119407	auf Anfrage



## Laibungsplatte innen WLG 042

Mineralische Innendämmplatte WLG 042

Kurzbezeichnung: **WLG 042**

- zur Innendämmung von Laibungsflächen
- rein mineralischer Dämmstoff aus geschäumtem Calciumsilikat, ohne Fasern und Schadstoffe
- Bemessungswert der Wärmeleitfähigkeit: 0,042 W/(mK)
- kapillaraktiv
- hoch dampfdiffusionsoffen
- nicht brennbar, gemäß DIN EN 13501 Brandverhalten A1

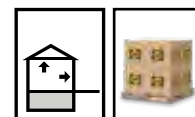

Dicke	Länge x Breite	Ergiebigkeit pro Palette	LE Menge	EAN 4005813-	Artikel-Nr. 119406 / 119405	Preis BE Euro
25 mm	50 x 15 cm	2,10 m <sup>2</sup>	28 Platten/Palette	-948996	119406	auf Anfrage
30 mm	50 x 15 cm	1,55 m <sup>2</sup>	26 Platten/Palette	-949016	119405	auf Anfrage



## Dämmplatten Keller



## Mineralwolle-Kellerdeckenplatte 035 (K)

Steinwolle-Kellerdeckendämmplatte gemäß EN 13162

Kurzbezeichnung: **KDP K**

- unterseitige Dämmung von Keller-, Garagen- und Hallendecken
- mit beidseitiger aufgebrachtener Haftbeschichtung
- alterungsbeständig
- diffusionsoffen
- wärme- und schalldämmend
- zur vollflächigen Verklebung und/oder mechanisch Befestigung
- Bemessungswert der Wärmeleitfähigkeit 0,035 W/(mK)
- nicht brennbar, gemäß DIN EN 13501-1 Brandverhalten A1

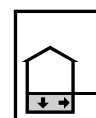

Dicke	Länge x Breite	Ergiebigkeit pro Paket	BE Gebinde	LE Menge	EAN 4005813-	Artikel-Nr. 110580 - 110583	Preis BE Euro
60 mm	120 x 40 cm	ca. 1,92 m <sup>2</sup>	1 Stück	4 Platten/Paket	-713259	110580	auf Anfrage
80 mm	120 x 40 cm	ca. 1,44 m <sup>2</sup>	1 Stück	3 Platten/Paket	-713266	110582	auf Anfrage
100 mm	120 x 40 cm	ca. 0,96 m <sup>2</sup>	1 Stück	2 Platten/Paket	-713273	110581	auf Anfrage
120 mm	120 x 40 cm	ca. 0,96 m <sup>2</sup>	1 Stück	2 Platten/Paket	-713280	110583	auf Anfrage



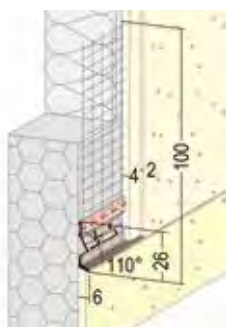

### Sockelprofil Alu SPR

Abschlussprofil in Trogform

Kurzbezeichnung: SPR

- als Abschlussprofil im Sockelbereich zur lot- und fluchtgerechten Ausrichtung von Dämmplatten
- aus Aluminium
- mögliche Kombination mit W 64-2 Sockelaufsteckprofil REPO-TEX



Länge	Verbrauch	BE Gebinde	LE Menge	EAN 4005813-	Artikel-Nr.	Preis BE Euro
2,50 m	für Dämmstoffdicke 30 mm	1 Stück	10 Stück/Bund	-703151	110205	8,49
2,50 m	für Dämmstoffdicke 40 mm	1 Stück	10 Stück/Bund	-669815	110000	9,48
2,50 m	für Dämmstoffdicke 50 mm	1 Stück	10 Stück/Bund	-669822	110001	9,57
2,50 m	für Dämmstoffdicke 60 mm	1 Stück	10 Stück/Bund	-702680	110002	10,20
2,50 m	für Dämmstoffdicke 80 mm	1 Stück	10 Stück/Bund	-669853	110004	10,61
2,50 m	für Dämmstoffdicke 100 mm	1 Stück	10 Stück/Bund	-669877	110006	13,26
2,50 m	für Dämmstoffdicke 120 mm	1 Stück	6 Stück/Bund	-669884	110007	17,51
2,50 m	für Dämmstoffdicke 140 mm	1 Stück	6 Stück/Bund	-669891	110215	20,20
2,50 m	für Dämmstoffdicke 160 mm	1 Stück	6 Stück/Bund	-652374	110204	22,74
2,50 m	für Dämmstoffdicke 180 mm	1 Stück	6 Stück/Bund	-656853	110223	34,89
2,50 m	für Dämmstoffdicke 200 mm	1 Stück	6 Stück/Bund	-700549	110381	39,97



### Nageldübel ND

Profildübel mit Stahlnagel

Kurzbezeichnung: ND

- zur Befestigung von Sockelprofilen



Länge/ Durchmesser	Verbrauch	BE Gebinde	LE Menge	EAN 4005813-	Artikel-Nr.	Preis BE Euro
75 mm/8 mm	ca. 3 Stück / lfm	1 Stück	100 Stück/Karton	-667507	110305	0,29



### Schraubdübel SDK-U

Schienen-Schraubdübel

Kurzbezeichnung: SDK-U

- zur Montage von Halteleisten und Sockelschienen
- Schraube vormontiert zur schnellen Montage
- bauaufsichtlich zugelassen nach ETA-04/0023
- Nutzungskategorien nach ETA: A, B, C, D, E
- Schraubendurchmesser 8 mm
- Tellerdurchmesser 16 mm
- Bohrlochtiefe  $\geq 35$  mm (75 mm)<sup>1</sup>
- Verankerungstiefe  $\geq 25$  mm (65 mm)<sup>1</sup>
- Schraubtrieb TORX T30



<sup>1</sup> Werte in Klammern: Verankerung in Porenbeton (Nutzungskategorie E)

Länge	Verbrauch	BE Gebinde	LE Menge	EAN 4005813-	Artikel-Nr.	Preis BE Euro
65 mm	Berechnung nach DIN 1055-4 – Windlastnorm –	1 Stück	100 Stück/Karton	-710364	100911	0,46
105 mm	Berechnung nach DIN 1055-4 – Windlastnorm –	1 Stück	100 Stück/Karton	-710388	100913	0,57



### Unterlegscheibe ULS

Distanzstück

Kurzbezeichnung: ULS

- zum Ausgleichen von Unebenheiten bei der Montage von Sockelprofilen sowie Halteleisten
- aus Kunststoff



Stärke	Verbrauch	BE Gebinde	LE Menge	EAN 4005813-	Artikel-Nr.	Preis BE Euro
3 mm (Farbe grün)	nach Bedarf	1 Stück	100 Stück/Beutel	-669914	110066	0,15
5 mm (Farbe rot)	nach Bedarf	1 Stück	100 Stück/Beutel	-669921	110067	0,15
10 mm (Farbe blau)	nach Bedarf	1 Stück	100 Stück/Beutel	-669945	110068	0,23



### Sockelprofilverbinder SPRV

Montagehilfe für Sockelprofile

Kurzbezeichnung: SPRV

- zum Verbinden von Sockelprofilen
- mit doppelter Nut
- aus PVC



Länge	Verbrauch	BE Gebinde	LE Menge	EAN 4005813-	Artikel-Nr.	Preis BE Euro
30 mm	nach Bedarf	1 Stück	100 Stück/Karton	-659601	110243	0,15





### Universalschlagdübel H2

Kurzbezeichnung: H2

Bauaufsichtlich zugelassener Universalschlagdübel

- zur Befestigung von außenseitigen Wärmedämm-Verbundsystemen
- zur Befestigung von Brandriegeln
- zur Verdübelung von Dämmplatten
- für Beton, Porenbeton, hanfwerksporigem Leichtbeton, Voll- und Lochbaustoffe
- bauaufsichtlich zugelassen nach ETA 15/0740
- Nutzungskategorie gemäß A, B, C, D, E
- Bohrlochdurchmesser 8 mm
- Tellerdurchmesser 60 mm
- duale Spreizzone (25/45 mm)
- Bohrlochtiefe 35 mm (55 mm)<sup>1</sup>
- Verankerungstiefe 25 mm (45 mm)<sup>1</sup>
- variabler Unterkopfbereich und kunststoffmodifizierter Stahlnagel (0,001 W/K)



<sup>1</sup> Werte in Klammern: Verankerung in haufwerksporigen Leichtbeton und Porenbeton (Nutzungskategorie D, E)

Länge	Verbrauch	BE Gebinde	LE Menge	EAN 4005813-	Artikel-Nr.	Preis BE Euro
95 mm	Berechnung nach DIN 1055-4 – Windlastnorm –	1 Stück	100 Stück/Karton	-945469	112700	0,46
115 mm	Berechnung nach DIN 1055-4 – Windlastnorm –	1 Stück	100 Stück/Karton	-945476	112701	0,50
135 mm	Berechnung nach DIN 1055-4 – Windlastnorm –	1 Stück	100 Stück/Karton	-945483	112702	0,56
155 mm	Berechnung nach DIN 1055-4 – Windlastnorm –	1 Stück	100 Stück/Karton	-945490	112703	0,62
175 mm	Berechnung nach DIN 1055-4 – Windlastnorm –	1 Stück	100 Stück/Karton	-945506	112704	0,74
195 mm	Berechnung nach DIN 1055-4 – Windlastnorm –	1 Stück	100 Stück/Karton	-945513	112705	0,97
215 mm	Berechnung nach DIN 1055-4 – Windlastnorm –	1 Stück	100 Stück/Karton	-945520	112706	1,06
235 mm	Berechnung nach DIN 1055-4 – Windlastnorm –	1 Stück	100 Stück/Karton	-945537	112707	1,27
255 mm	Berechnung nach DIN 1055-4 – Windlastnorm –	1 Stück	100 Stück/Karton	-945544	112708	1,55
275 mm	Berechnung nach DIN 1055-4 – Windlastnorm –	1 Stück	100 Stück/Karton	-945551	112709	1,70
295 mm	Berechnung nach DIN 1055-4 – Windlastnorm –	1 Stück	100 Stück/Karton	-945568	112710	1,91



### Schraubdübel STR U 2G

Kurzbezeichnung: STR U 2G

Universalschraubdübel mit Europäischer Technischer Zulassung für die vertiefte und oberflächenbündige Montage

- zur Verdübelung
- Spreizzone Durchmesser 8 mm
- Tellerdurchmesser 60 mm
- Bohrlochtiefe, vertiefter Einbau  $h_1 \geq 50$  mm (90 mm)<sup>1</sup>
- Bohrlochtiefe, oberflächlicher Einbau  $h_2 \geq 35$  mm (75 mm)<sup>1</sup>
- Verankerungstiefe  $h_{ef} \geq 25$  mm (65 mm)<sup>1</sup>
- reduzierte Wärmebrücken (chi-Wert = 0,001 W/K)

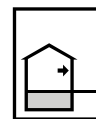

<sup>1</sup> Klammerwerte beziehen sich auf eine Verankerung in Porenbeton

Länge	Verbrauch	BE Gebinde	LE Menge	EAN 4005813-	Artikel-Nr.	Preis BE Euro
115 mm	Berechnung nach DIN 1055-4 – Windlastnorm –	1 Stück	100 Stück/Karton	-718506	112260	0,84
135 mm	Berechnung nach DIN 1055-4 – Windlastnorm –	1 Stück	100 Stück/Karton	-718513	112261	0,98
155 mm	Berechnung nach DIN 1055-4 – Windlastnorm –	1 Stück	100 Stück/Karton	-718520	112267	1,13
175 mm	Berechnung nach DIN 1055-4 – Windlastnorm –	1 Stück	100 Stück/Karton	-718537	112263	1,33
195 mm	Berechnung nach DIN 1055-4 – Windlastnorm –	1 Stück	100 Stück/Karton	-718544	112264	1,64
215 mm	Berechnung nach DIN 1055-4 – Windlastnorm –	1 Stück	100 Stück/Karton	-718551	112265	1,83
235 mm	Berechnung nach DIN 1055-4 – Windlastnorm –	1 Stück	100 Stück/Karton	-718568	112266	2,03
255 mm	Berechnung nach DIN 1055-4 – Windlastnorm –	1 Stück	100 Stück/Karton	-718575	112288	2,34
275 mm	Berechnung nach DIN 1055-4 – Windlastnorm –	1 Stück	100 Stück/Karton	-718582	112268	2,67
295 mm	Berechnung nach DIN 1055-4 – Windlastnorm –	1 Stück	100 Stück/Karton	-718599	112269	2,98
315 mm	Berechnung nach DIN 1055-4 – Windlastnorm –	1 Stück	100 Stück/Karton	-718605	112289	4,06
335 mm	Berechnung nach DIN 1055-4 – Windlastnorm –	1 Stück	100 Stück/Karton	-718612	112332	4,76
355 mm	Berechnung nach DIN 1055-4 – Windlastnorm –	1 Stück	100 Stück/Karton	-718629	112333	5,28
375 mm	Berechnung nach DIN 1055-4 – Windlastnorm –	1 Stück	100 Stück/Karton	-718636	112334	5,82
395 mm	Berechnung nach DIN 1055-4 – Windlastnorm –	1 Stück	100 Stück/Karton	-718643	112335	6,35
415 mm	Berechnung nach DIN 1055-4 – Windlastnorm –	1 Stück	100 Stück/Karton	-718650	112336	6,88
435 mm	Berechnung nach DIN 1055-4 – Windlastnorm –	1 Stück	100 Stück/Karton	-718667	112337	7,36
455 mm	Berechnung nach DIN 1055-4 – Windlastnorm –	1 Stück	100 Stück/Karton	-718674	112338	7,84



### Schraubdübel S1 short

Kurzbezeichnung: S1-short

Zugelassener Dämmplattenbefestiger mit Kunststoffschraube für oberflächenbündige Montage

- für oberflächenbündige Montage von Dämmstoffplatten in WDV-Systemen mit Putzschicht
- speziell für Dämmstoffdicken von 20 bis 60 mm
- Verankerung in allen Untergründen
- Dübel Durchmesser 8 mm
- Teller Durchmesser 60 mm
- Bohrlochtiefe, oberflächiger Einbau  $h_1 \geq 40$  mm (60 mm)<sup>1</sup>
- effektive Verankerungstiefe  $h_{ef} \geq 30$  mm (50 mm)<sup>1</sup>
- bauaufsichtlich zugelassen nach ETA-17/0991

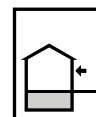

<sup>1</sup> Klammerwerte beziehen sich auf eine Verankerung in Porenbeton

Länge	Verbrauch	BE Gebinde	LE Menge	EAN 4005813-	Artikel-Nr.	56Preis BE Euro
60 mm	Berechnung nach DIN 1055-4 – Windlastnorm –	1 Stück	100 Stück/Karton	-610503	112750	1,28
80 mm	Berechnung nach DIN 1055-4 – Windlastnorm –	1 Stück	100 Stück/Karton	-610510	112751	1,42
100 mm	Berechnung nach DIN 1055-4 – Windlastnorm –	1 Stück	100 Stück/Karton	-610527	112752	1,56



### S1 Montagetool

Montagetool für Schraubdübel S1 short

Kurzbezeichnung: MT S1

- selbstkoppelndes Montagewerkzeug zur oberflächenbündigen Montage des Schraubdübels S1 short



Dimension	Verbrauch	BE Gebinde	LE Menge	EAN 4005813-	Artikel-Nr.	Preis BE Euro
passend zu Dübel	1 Tool	1 Stück	1 Stück/Paket	-610534	100280	327,19



### S1 Montagetool pro

Montagetool für Schraubdübel S1 short

Kurzbezeichnung: MT S1 pro

- selbstkoppelndes Montagewerkzeug zur oberflächenbündigen Dübelmontage des Schraubdübels S1 short
- mit patentierter Bitfindung



Dimension	Verbrauch	BE Gebinde	LE Menge	EAN 4005813-	Artikel-Nr.	Preis BE Euro
passend zu Dübel	1 Tool	1 Stück	1 Stück/Paket	-610541	100281	480,05



### S1-Bit

Bit zur Montage für Schraubdübel S1 short

Kurzbezeichnung: S1-Bit

- Montageantrieb zur oberflächenbündigen Montage des Schraubdübels S1 short



Dimension	Verbrauch	BE Gebinde	LE Menge	EAN 4005813-	Artikel-Nr.	Preis BE Euro
passend zu Dübel		1 Stück	1 Stück/Paket	-610558	100282	62,71



### Schraubdübel ECOTWIST

Kurzbezeichnung: SRD ECOTWIST

Schraubdübel

- einheitliche Verankerungstiefe
- für alle Dämmstoffdicken von 100 bis 400 mm geeignet
- dämmstoffschonende Befestigung durch sauberes Einschneiden des Schraubtellers
- Setzkontrolle durch einfachen Drucktest mit dem Setzwerkzeug
- für Beton (Wetterschale), Mauerziegel, Kalksand-Vollstein, Hohlblock aus Leichtbeton, Hochlochziegel, Kalksand-Lochstein, Porenbeton, Haufwerksporiger Leichtbeton, Sepa Parpaing (französischer Stein)
- bauaufsichtlich zugelassen nach ETA-12/020
- Nutzungskategorien A, B, C, D, E
- Schaftdurchmesser 8 mm
- Mindestverankerungstiefe 35 mm



Stärke	Verbrauch	BE Gebinde	LE Menge	EAN 4005813-	Artikel-Nr.	Preis BE Euro
0 – 10 mm	Berechnung nach DIN 1055-4 – Windlastnorm –	1 Stück	100 Stück/Beutel	-721261	100270	2,27
10 – 30 mm	Berechnung nach DIN 1055-4 – Windlastnorm –	1 Stück	100 Stück/Beutel	-721285	100271	2,36
30 – 60 mm	Berechnung nach DIN 1055-4 – Windlastnorm –	1 Stück	100 Stück/Beutel	-721278	100272	2,43



### Montagetool ECOTWIST Termoz

Kurzbezeichnung: MT ECOTWIST

Montagetool für Schraubdübel Ecotwist

- zum versenkten und verdeckten Einbau vom Schraubdübel Ecotwist
- mit Anschlagsscheibe für einfachen und präzisen Setzvorgang



Länge	Verbrauch	BE Gebinde	LE Menge	EAN 4005813-	Artikel-Nr.	Preis BE Euro
260 mm	1 Tool	1 Stück	10 Stück/Karton	-945681	100274	65,43
400 mm	1 Tool	1 Stück	6 Stück/Karton	-721704	100275	114,44

### Stopfen STP ECOTWIST

Kurzbezeichnung: STP ECOTWIST

Stopfen aus Polystyrol-Hartschaum

- Verschlussstopfen für Schraubdübel Ecotwist bei oberflächenbündiger Montage



Dimension	Verbrauch	BE Gebinde	LE Menge	EAN 4005813-	Artikel-Nr.	Preis BE Euro
passend zu Dübel	1 Stopfen je Dübel	1 Stück	1.000 Stück/Beutel	-721292	100273	0,23





### Schraubdübel STR-H

Schraubbefestiger

Kurzbezeichnung: STR-H

- zur Verdübelung mit Versenktechnik bei Polystyrol-Hartschaum-Dämmplatten
- für Holzfaserplatten, Spanplatten, Gipsfaserplatten, OSB-Platten und ähnliche Massivplatten
- STR-Prinzip für homogene Oberflächen und gleichmäßigen Putzauftrag
- alternativ oberflächenbündige Montage mit Stopfen
- empfohlene Gebrauchslasten von 0,25 KN
- Tellerdurchmesser 60 mm
- Schraubendurchmesser 6 mm
- Einschraubtiefe 40 mm
- Verankerungstiefe 25 mm
- mit Stopfen



Länge	Verbrauch	BE Gebinde	LE Menge	EAN 4005813-	Artikel-Nr.	Preis BE Euro
80 mm	Berechnung nach DIN 1055-4 – Windlastnorm –	1 Stück	100 Stück/Karton	-714089	111810	0,78
100 mm	Berechnung nach DIN 1055-4 – Windlastnorm –	1 Stück	100 Stück/Karton	-714096	111811	0,88
120 mm	Berechnung nach DIN 1055-4 – Windlastnorm –	1 Stück	100 Stück/Karton	-714102	111812	1,00
140 mm	Berechnung nach DIN 1055-4 – Windlastnorm –	1 Stück	100 Stück/Karton	-714119	111813	1,08
160 mm	Berechnung nach DIN 1055-4 – Windlastnorm –	1 Stück	100 Stück/Karton	-714126	111814	1,29
180 mm	Berechnung nach DIN 1055-4 – Windlastnorm –	1 Stück	100 Stück/Karton	-714133	111815	1,41
200 mm	Berechnung nach DIN 1055-4 – Windlastnorm –	1 Stück	100 Stück/Karton	-714140	111816	1,53
220 mm	Berechnung nach DIN 1055-4 – Windlastnorm –	1 Stück	100 Stück/Karton	-714157	111817	1,72
240 mm	Berechnung nach DIN 1055-4 – Windlastnorm –	1 Stück	100 Stück/Karton	-701010	111818	1,97
260 mm	Berechnung nach DIN 1055-4 – Windlastnorm –	1 Stück	100 Stück/Karton	-701034	111819	2,22
280 mm	Berechnung nach DIN 1055-4 – Windlastnorm –	1 Stück	100 Stück/Karton	-701041	111825	2,46
300 mm	Berechnung nach DIN 1055-4 – Windlastnorm –	1 Stück	100 Stück/Karton	-701065	111826	2,72



### STR Stopfen STR STP

Stopfen aus Polystyrol-Hartschaum

Kurzbezeichnung: STR STP

- Verschlussstopfen für Schraubdübel STR U 2G und STR-H bei oberflächenbündiger Montage



Dimension	Ergiebigkeit je cm Schichtdicke	BE Gebinde	LE Menge	EAN 4005813-	Artikel-Nr.	Preis BE Euro
passend zu Dübel	1 Verschlussstopfen je Dübel	1 Stück	500 Stück/Karton	-709955	111890	0,04



### STR Rondelle EPS

Rondelle aus Polystyrol-Hartschaum

Kurzbezeichnung: STR T EPS

- zur Abdeckung des vertieft eingesetzten Schraubdübel STR U 2G



Optik	Dimension	Verbrauch	BE Gebinde	LE Menge	EAN 4005813-	Artikel-Nr.	Preis BE Euro
weiß	passend zu Dübel	1 Rondelle je Dübel	1 Stück	100 Stück/Karton	-708422	110441	0,10
grau	passend zu Dübel	1 Rondelle je Dübel	1 Stück	100 Stück/Karton	-705162	111139	0,15



### STR Rondelle Mineralwolle

Rondelle aus Mineralwolle

Kurzbezeichnung: STR R MW

- zur Abdeckung des vertieft eingesetzten Schraubdübel STR U 2G



Dimension	Verbrauch	BE Gebinde	LE Menge	EAN 4005813-	Artikel-Nr.	Preis BE Euro
passend zu Dübel	1 Rondelle je Dübel	1 Stück	100 Stück/Karton	-708774	110446	0,21



### STR Montagewerkzeug 2G

Montagewerkzeug

Kurzbezeichnung: STR 2G

- zum versenkten und verdeckten Einbau vom Schraubdübel STR U 2G
- Verstellungsschaft mit SDS.plus Aufnahme für STR Montagewerkzeug 2G kann ergänzend bestellt werden (Artikelnummer 111894)



Dimension	BE Gebinde	LE Menge	EAN 4005813-	Artikel-Nr.	Preis BE Euro
passend zu Dübel	1 Stück	1 Stück/Paket(e)	-717257	111898	211,58



### STR Ersatzteilkit

Ersatzteile Montagewerkzeug

Kurzbezeichnung: STR U Ekit

- zum versenkten und verdeckten Einbau vom Schraubdübel STR U 2G
- zum Ersatz von Verschleißteilen des STR Montagewerkzeugs 2G
- 3 Ersatzbit T 30
- 3 Ersatzschneidebleche



Stärke	BE Gebinde	LE Menge	EAN 4005813-	Artikel-Nr.	Preis BE Euro
passend zu Dübel	1 Stück	1 Stück/Paket(e)	-708415	110460	91,56



### Dübelteller VT 90

Kunststoffteller

Kurzbezeichnung: VT 90

- zur Verdübelung von Mineralwolle-Dämmplatten in Kombination mit Schlag- und Schraubdübeln
- zur Vergrößerung des Tellerdurchmessers von WDVS-Dübeln
- speziell einsetzbar für die oberflächenbündige Montage
- durch ‚Aufschieben‘ auf einen entsprechenden Tellerdübel gebrauchsfertig



Durchmesser	Verbrauch	BE Gebinde	LE Menge	EAN 4005813-	Artikel-Nr.	Preis BE Euro
 90 mm	1 Kunststoffteller je Dübel	1 Stück	100 Stück/Karton	-707739	110324	0,57



### Dübelteller SBL 140 plus

Kunststoffteller

Kurzbezeichnung: SBL 140 plus

- zur konstruktiven oder statischen Verdübelung von Mineralwolle-Lamellen-Dämmplatten und Mineralwolle-Dämmplatten WLF 035 in Kombination mit Schlag- und Schraubdübeln
- durch ‚Aufschieben‘ auf einen entsprechenden Tellerdübel gebrauchsfertig
- allgemein bauaufsichtlich zugelassener WDVS-Dübelteller



Durchmesser	Verbrauch	BE Gebinde	LE Menge	EAN 4005813-	Artikel-Nr.	Preis BE Euro
 140 mm	1 Kunststoffteller je Dübel	1 Stück	100 Stück/Karton	-609637	110325	0,87



### Dübelteller VT 2G

Kunststoffteller

Kurzbezeichnung: VT 2G

- Zusatzteller zur Kombination mit Schraubdübel STR U 2G für die vertiefte Montage nach STR-Prinzip in Mineralwolle-Dämmplatten



Durchmesser	Verbrauch	BE Gebinde	LE Menge	EAN 4005813-	Artikel-Nr.	Preis BE Euro
 110 mm	1 Kunststoffteller je Dübel	1 Stück	100 Stück/Karton	-719275	113920	1,25

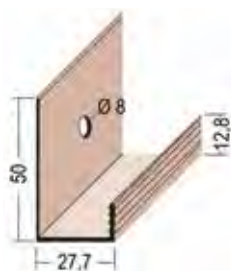

### Anfangsleiste PVC

aus Hart-PVC

Kurzbezeichnung: ALT PCV

- als unterer Abschluss und zur Aufnahme der ersten Dämmplattenreihe im WDVS-Schienensystem mit WDVS Hartschaum-Dämmplatten
- einsetzbar für senkrechte Befestigung an Ecken und für den Abschluss



Länge	Verbrauch	BE	LE	EAN	Artikel-Nr.	Preis BE
		Gebinde	Menge	4005813-		Euro
250 cm	nach Bedarf	1 Stück	20 Stück/Karton	-666814	110207	4,06

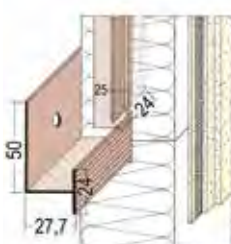

### Halteleiste PVC

Halteleiste aus Hart-PVC

Kurzbezeichnung: HLT PVC

- für die waagerechte Befestigung jeder Dämmplattenreihe



Länge	Verbrauch	BE	LE	EAN	Artikel-Nr.	Preis BE
		Gebinde	Menge	4005813-		Euro
250 cm	nach Bedarf	1 Stück	25 Stück/Karton	-666944	110088	4,11



### Verbindungsleiste PVC

Verbindungsleiste aus Hart-PVC

Kurzbezeichnung: VLE PVC

- für die senkrechte Befestigung jeder Dämmplattenreihe



Länge	Verbrauch	BE	LE	EAN	Artikel-Nr.	Preis BE
		Gebinde	Menge	4005813-		Euro
49,5 cm	nach Bedarf	1 Stück	100 Stück/Karton	-669372	110470	0,60



### Armierungspfeil AP

Glasgewebeformstück

Kurzbezeichnung: AP

- für Wand
- für den rationellen Einsatz bei Diagonalarmierungen

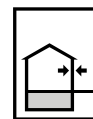

Breite x Länge	Verbrauch	BE Gebinde	LE Menge	EAN 4005813-	Artikel-Nr.	Preis BE Euro
50 x 33 cm	nach Bedarf	1 Stück	50 Stück/Karton	-708804	110425	1,46



### Sturzarmierung StAm

Glasgewebeformstück

Kurzbezeichnung: StAm

- für den rationellen Einsatz bei Sturzarmierungen

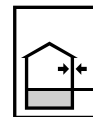

Laibungstiefe	Verbrauch	BE Gebinde	LE Menge	EAN 4005813-	Artikel-Nr.	Preis BE Euro
10 cm	nach Bedarf	1 Stück	25 Stück/Karton	-709214	110426	4,48
20 cm	nach Bedarf	1 Stück	25 Stück/Karton	-712542	110432	4,67

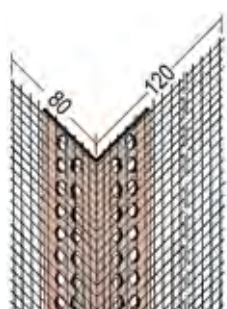

### Gewebeeckwinkel GewEck

Eckwinkel mit Glasfasergewebe

Kurzbezeichnung: GewEck

- ist eine Komponente der SAKRET Wärmedämm-Verbundsysteme
- zur präzisen und sauberen Ausbildung von Eckarmierungen
- Kantenprofil für dünnlagige Armierungsschicht
- alkaliresistent



Optik	Gesamtlänge/ Schenkellänge	Verbrauch	BE Gebinde	LE Menge	EAN 4005813-	Artikel-Nr.	Preis BE Euro
gelb	2,50 m / 8 x 12 cm	nach Bedarf	1 Stück	50 Stück/Karton	-703175	110055	5,28
gelb	2,50 m / 10 x 23 cm	nach Bedarf	1 Stück	50 Stück/Karton	-609538	110289	7,00



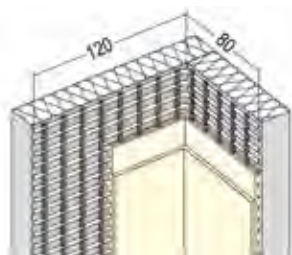

## Panzereckwinkel PEW

Eckwinkel aus verstärktem Glasfasergewebe

Kurzbezeichnung: PEW

- ist eine Komponente der SAKRET Wärmedämm-Verbundsysteme
- zur Armierung von Kanten
- zur Stabilisierung von einspringenden Ecken
- Flächengewicht ca. 540 g/m<sup>2</sup>

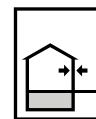

Optik	Gesamtlänge/ Schenkellänge	Verbrauch	BE Gebinde	LE Menge	EAN 4005813-	Artikel-Nr.	Preis BE Euro
gelb	2,60 m / 8 x 12 cm	nach Bedarf	1 Stück	50 Stück/Karton	-668627	110141	9,29
gelb	2,60 m / 10 x 15 cm	nach Bedarf	1 Stück	50 Stück/Karton	-722893	110227	9,00

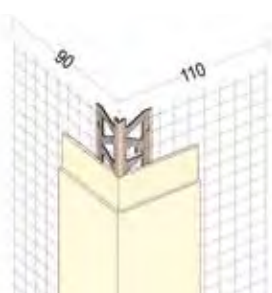

## Rolleckwinkel REW

Eckwinkel aus Kunststoff und Glasgewebe

Kurzbezeichnung: REW

- zur Armierung von Kanten
- mit Knickfalte für variable Winkel (bis ca. 135 Grad)

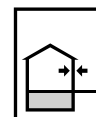

Gesamtlänge/ Schenkellänge	Verbrauch	BE Gebinde	LE Menge	EAN 4005813-	Artikel-Nr.	Preis BE Euro
50 m/9 x 11 cm	nach Bedarf	50 m Rolle	1 Stück	-713662	112541	117,45



## Fugendichtband FDB 2D

Dichtband aus Polyurethan-Weichschaumstoff mit Seitenflächenimprägnierung

Kurzbezeichnung: FDB 2D

- ist eine Komponente der SAKRET Wärmedämm-Verbundsysteme
- für Anschlüsse an andere Bauteile oder andere Materialien wie z. B. Fensterrahmen und Türen
- vorkomprimiert
- rückkomprimierbar
- schlagregendicht bis 600 Pa
- dampfdiffusionsoffen
- witterungsbeständig
- für Fugenbreiten von 2 – 12 mm



Fugentiefe/Fugenbreite	Verbrauch	Optik	BE Gebinde	LE Menge	EAN 4005813-	Artikel-Nr.	Preis BE Euro
15 mm / 2 – 6 mm	nach Bedarf	anthrazit	18 m Rolle	90 m/Karton	-703519	111079	27,09
15 mm / 3 – 9 mm	nach Bedarf	anthrazit	12 m Rolle	60 m/Karton	-702390	113931	22,89
15 mm / 5 – 12 mm	nach Bedarf	anthrazit	9 m Rolle	45 m/Karton	-720028	113930	26,65

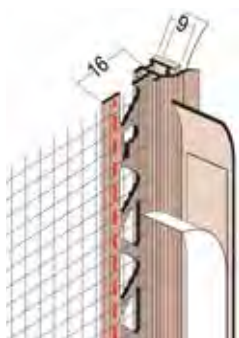

### Anputzleiste APL 37909

Kurzbezeichnung: APL 37909

Selbstklebende Anputzleiste aus PVC mit Schutzlippe und Gewebe

- zur Herstellung optimaler Laibungsanschlüsse für den Innen- und Außenputz
- weiß
- mit Gewebe 10,0 cm

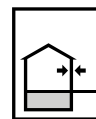

Länge/Putzdicke	Verbrauch	BE Gebinde	LE Menge	EAN 4005813-	Artikel-Nr.	Preis BE Euro
2,60 m/9 mm	nach Bedarf	1 Stück	50 Stück/Karton	-717851	111348	11,87



### A 11 Anputzleiste MINI ohne Gewebe

Kurzbezeichnung: A 11

Selbstklebende Kunststoffleiste mit PE-Dichtband und SK-Schutzlasche

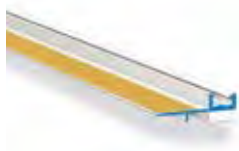

- für Fenster und Türrahmen
- zum Anputzen für dünnere Putze

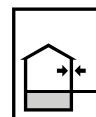

Länge	Verbrauch	BE Gebinde	LE Menge	EAN 4005813-	Artikel-Nr.	Preis BE Euro
2,40 m	nach Bedarf	1 Stück	20 Stück/Bund	-657690	110214	6,04



### W 28 Teleskop-Anputzleiste MINI

Kurzbezeichnung: W 28

Selbstklebende, zweiteilige Kunststoffleiste mit Dichtband und Glasgewebe



- zum Anputzen für dünnere Putze
- speziell für hohe Dämmstoffdicken und große Fensterlaibungen mit horizontaler und vertikaler Bewegungsaufnahme
- mit Gewebe 12,5 cm

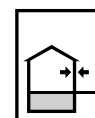

Länge	Verbrauch	BE Gebinde	LE Menge	EAN 4005813-	Artikel-Nr.	Preis BE Euro
240 cm	nach Bedarf	1 Stück	25 Stück/Bund	-708798	110559	14,12





## W 30 Teleskop-Gewebeleiste IDEAL plus

Kurzbezeichnung: **W 30 plus**

Gewebeleiste mit Teleskopfunktion, Gewebeteil und TPE-Schutzlippe für WDVS-Putzanschlüsse

- beim Einbau von Wärmedämmung 100 – 200 mm sowie mauerwerksbündigem Einbau von Fenstern ist die Gewebeleiste mit horizontaler und vertikaler Bewegungsaufnahme ein sicherer Anschluss
- mit Gewebe 12,5 cm



Länge	Verbrauch	BE Gebinde	LE Menge	EAN 4005813-	Artikel-Nr.	Preis BE Euro
140 cm	nach Bedarf	1 Stück	25 Stück/Bund	-101296	112362	8,58
240 cm	nach Bedarf	1 Stück	25 Stück/Bund	-112308	112030	14,74



## W 31 Gewebeleiste ROMA

Kurzbezeichnung: **W 31**

Gewebeleiste mit TPE-Schlaufe und Gewebeteil für seitliche Anschlüsse an Vorbaurollladen

- Kunststoff-Gewebeleiste mit TPE-Schlaufe und PE-Band sowie dem UV-angeschweißten Gewebeteil 12,5 cm und abknickbarer Lasche



Länge	Verbrauch	BE Gebinde	LE Menge	EAN 4005813-	Artikel-Nr.	Preis BE Euro
240 cm	nach Bedarf	1 Stück	25 Stück/Bund	-721902	112129	14,12



## W 32 Gewebeleiste MILANO plus

Kurzbezeichnung: **W 32 plus**

Gewebeleiste für Anschlüsse an Vorbaurollladen

- Kunststoffprofil mit TPE-Schlaufe, weicher TPE-Schutzlippe, PE-Dichtband 3 x 8 mm, abknickbarer Schutzlasche mit SK-Band 12 mm und UV-geschweißtem Gewebeteil
- mit Gewebe 12,5 cm



Länge	Verbrauch	BE Gebinde	LE Menge	EAN 4005813-	Artikel-Nr.	Preis BE Euro
240 cm	nach Bedarf	1 Stück	25 Stück/Bund	-721926	112063	14,74

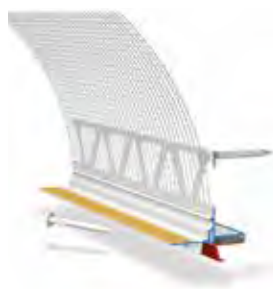

### W 36 Gewebeleiste NEO plus

Kurzbezeichnung: W 36

Gewebeleiste für WDVS mit selbstklebendem PE-Dichtband, SK-Schutzlasche für Abdeckfolie und integriertem PUR-Band

- bei Putzabschlüssen im Wärmedämm-Verbundsystem mit Laibungsdämmung und einer Dämmstärke > 120 mm (entkoppelte Lösung)
- bei Fenster- und Türanlagen, bei denen mit Bewegungen gerechnet werden muss
- mit Gewebe 12,5 cm



Länge	Verbrauch	BE Gebinde	LE Menge	EAN 4005813-	Artikel-Nr.	Preis BE Euro
240 cm	nach Bedarf	1 Stück	25 Stück/Bund	-721940	112128	21,99



### W 38 Gewebeleiste PUR-FIX-pro-s

Kurzbezeichnung: W 38

Kunststoffprofil mit PUR-Dichtband, abknickbarer Schutzlasche und Gewebeteil ultraschallverschweisst

- Anwendung bei Putzanschlüssen im WDV-System mit Laibungsdämmung und bei Fenster- und Türanlagen, bei denen Ausgleichsbewegungen entstehen können
- mit Gewebe 12,5 cm



Länge	Verbrauch	BE Gebinde	LE Menge	EAN 4005813-	Artikel-Nr.	Preis BE Euro
240 cm	nach Bedarf	1 Stück	25 Stück/Bund	-948873	112308	24,98



### W 40-2 Abschlussprofil DROP-TEX-DUE

Kurzbezeichnung: W 40-2

Profil mit Tropfkante und Gewebe 2 x 12,5 cm, 2,00 m

- als Abschlussprofil bei zurückspringenden Gebäudeteilen
- mit Tropfkante und Gewebe 2 x 12,5 cm



Länge	Verbrauch	BE Gebinde	LE Menge	EAN 4005813-	Artikel-Nr.	Preis BE Euro
200 cm	nach Bedarf	1 Stück	25 Stück/Bund	-721964	111098	10,24



## W 41 Abschlussprofil FEBA-TEX-ATTIKA

Kurzbezeichnung: W 41

Profil mit transparenter Tropfkante und Gewebe 12,5 cm, 2,00 m

- als Abschlussprofil unter der Fensterbank, im Attika-Bereich unter Blechverkleidungen o. ä.
- mit Tropfkante und Gewebe 12,5 cm



Länge	Verbrauch	BE Gebinde	LE Menge	EAN 4005813-	Artikel-Nr.	Preis BE Euro
200 cm	nach Bedarf	1 Stück	15 Stück/Bund	-949375	112112	10,20



## W 43 Abschlussprofil FEBA-DUO-TEX

Kurzbezeichnung: W 43

Profil mit weicher, transparenter Tropfkante und Gewebe 12,5 cm, 2,00 m

- als Abschlussprofil bei Ausführung einer zweiten Dichtebene unter der Fensterbank
- mit Tropfkante und Gewebe 12,5 cm



Länge	Verbrauch	BE Gebinde	LE Menge	EAN 4005813-	Artikel-Nr.	Preis BE Euro
200 cm	nach Bedarf	1 Stück	15 Stück/Bund	-950692	112132	12,57



## W 45 Blechanschlussprofil FIN-TEX

Kurzbezeichnung: W 45

Profil mit Tropfkante, umknickbarem Winkelteil und Gewebe 12,5 cm, 2,00 m

- als Abschlussprofil von Dachrändern, Rolllädenkästen und Sockelschienen
- mit Tropfkante, umknickbarem Winkelteil und Gewebe 12,5 cm



Typ/Länge	Putzdicke	Verbrauch	BE Gebinde	LE Menge	EAN 4022786-	Artikel-Nr.	Preis BE Euro
W 45-2008/200 cm	8 mm	nach Bedarf	1 Stück	25 Stück/Bund	-291669	112119	33,15
W 45-2011/200 cm	11 mm	nach Bedarf	1 Stück	25 Stück/Bund	-112599	112048	33,15



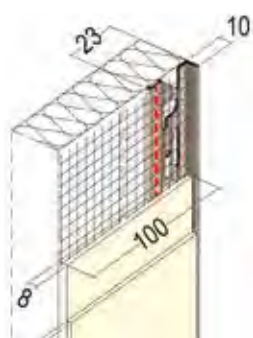

### Abschlussprofil ABSP WDVS

Kurzbezeichnung: ABPS WDVS

Kunststoffprofil mit Abzugskante, Langlochstanzung und Gewebe genäht

- Anwendung bei Ausbildung von Putzabschlüssen und Spachtelungen
- zur seitlichen Begrenzung von Dekor- und Feinputzen, Buntsteinputzen- und Gewebetapeten
- mit Gewebe 10,0 cm



Typ/Länge	Putzdicke	Verbrauch	BE Gebinde	LE Menge	EAN 4005813-	Artikel-Nr.	Preis BE Euro
✘ 3793/250 cm	3 mm	nach Bedarf	1 Stück	50 Stück/Bund	-945209	112107	4,36
✘ 3796/250 cm	6 mm	nach Bedarf	1 Stück	50 Stück/Bund	-945216	112108	4,67
✘ 3791/250 cm	10 mm	nach Bedarf	1 Stück	40 Stück/Bund	-945223	112109	4,68



### Sockelabschlussprofil 37964

Kurzbezeichnung: SAP 37964

Kunststoffprofil mit angenähertem alkalibeständigen Glasfasergewebe und Tropfkante

- für Wärmedämm-Verbundsystem mit flächenbündigem Sockel und getrennter Armierungslage



Länge	Putzdicke	Verbrauch	BE Gebinde	LE Menge	EAN 4005813-	Artikel-Nr.	Preis BE Euro
✘ 250 cm	6 mm	nach Bedarf	1 Stück	50 Stück/Bund	-952108	112019	10,77



### W 50 Bewegungsfugenprofil DUO-TEX, Ecke und Fläche

Kurzbezeichnung: W 50

Bewegungsfugenprofil, bestehend aus 2 Kunststoffprofilen mit einer koextrudierten, flexiblen TPE-Bewegungslasche und beidseitig angeschweißten Gewebeteilen

- bei Ausbildung von fluchtgerechten Bewegungsfugen mit sauberem Putzabschluss für Armierungs- und Oberputz
- für Innenecken und Flächen
- Profilhöhe: 8,5 mm
- mit Gewebe 2 x 12,5 cm



Länge	Verbrauch	BE Gebinde	LE Menge	EAN 4005813-	Artikel-Nr.	Preis BE Euro
✘ 200 cm	nach Bedarf	1 Stück	25 Stück/Bund	-603857	112029	23,84



## W 51 Dehnfugenprofil DUO-TEX, Ecke

Kurzbezeichnung: W 51

Dehnfugenprofil mit Gewebeanteil, geschweißter, weißer Kunststoff-Lasche gewebeverstärkt und glatter Putzkante

- bei Ausbildung von fluchtgerechten Dehnfugen mit sauberem Putzabschluss für Armierungs- und Oberputz
- mit Gewebe 2 x 12,5 cm



Länge	Verbrauch	BE Gebinde	LE Menge	EAN 4005813-	Artikel-Nr. 112022	Preis BE Euro 32,61
200 cm	nach Bedarf	1 Stück	25 Stück/Bund	-722039		



## Z 22-E Dehnfugenabdeckprofil, Ecke

Kurzbezeichnung: Z 22-E

Kunststoff-Verbundprofil aus Hart- und Weich-Kunststoff

- als Abdeckung für W 51 Dehnfugenprofil
- überstreichbar



Länge	Verbrauch	BE Gebinde	LE Menge	EAN 4005813-	Artikel-Nr. 112143	Preis BE Euro 13,07
210 cm	nach Bedarf	1 Stück	25 Stück/Bund	-722213		



## W 52 Dehnfugenprofil DUO-TEX, Fläche

Kurzbezeichnung: W 52

Dehnfugenprofil mit Gewebeanteil, geschweißter, weißer Kunststoff-Lasche gewebeverstärkt und glatte Putzkante

- bei Ausbildung von fluchtgerechten Dehnfugen mit sauberem Putzabschluss für Armierungs- und Oberputz
- mit Gewebe 2 x 12,5 cm



Länge	Verbrauch	BE Gebinde	LE Menge	EAN 4005813-	Artikel-Nr. 112023	Preis BE Euro 30,49
200 cm	nach Bedarf	1 Stück	25 Stück/Bund	-722046		



## Z 22-F Dehnfugenabdeckprofil, Fläche

Kurzbezeichnung: Z 22-F

Kunststoff-Verbundprofil aus Hart- und Weich-Kunststoff

- als Abdeckung für W 52 Dehnfugenprofil
- überstreichbar



Länge	Verbrauch	BE Gebinde	LE Menge	EAN 4005813-	Artikel-Nr. 112137	Preis BE Euro 14,02
210 cm	nach Bedarf	1 Stück	25 Stück/Bund	-722206		



### W 56 Dehnfugenprofil MOVI

Dehnfugenprofil mit coextrudierter Lasche und Gewebeanteilen

Kurzbezeichnung: W 56

- bei Ausbildung von fluchtgerechten Dehnfugen mit sauberem Putzabschluss für Armierungs- und Oberputz
- flexibel verwendbar für Flächen und Ecken
- Profilhöhe 8,5 mm
- mit Gewebe 2 x 12,5 cm



Länge	Verbrauch	BE Gebinde	LE Menge	EAN 4005813-	Artikel-Nr.	Preis BE Euro
200 cm	nach Bedarf	1 Stück	25 Stück/Karton	-722060	112382	20,70



### W 61-2 Sockelschiene SOLI-TEX-DUE

Sockelschiene aus Kunststoff und PVC-Gewebeleiste mit Wassernase

Kurzbezeichnung: W 61-2

- Sockelschiene aus Kunststoff mit ausreichenden Befestigungslöchern und Langloch
- einschließlich Aufsteckprofil mit gekröpfter Tropfkante
- mit Gewebe 12,5 cm



Typ/Länge	Putzdicke	Verbrauch	BE Gebinde	LE Menge	EAN 4005813-	Artikel-Nr.	Preis BE Euro
W 61-2 2005/200 cm	50 mm	nach Bedarf	1 Stück	10 Stück/Bund	-706459	112370	20,62
W 61-2 2006/200 cm	60 mm	nach Bedarf	1 Stück	10 Stück/Bund	-706466	112371	21,57
W 61-2 2008/200 cm	80 mm	nach Bedarf	1 Stück	10 Stück/Bund	-706473	112372	23,69
W 61-2 2010/200 cm	100 mm	nach Bedarf	1 Stück	10 Stück/Bund	-718759	112373	24,72
W 61-2 2012/200 cm	120 mm	nach Bedarf	1 Stück	10 Stück/Bund	-706497	112374	25,75
W 61-2 2014/200 cm	140 mm	nach Bedarf	1 Stück	10 Stück/Bund	-706503	112375	26,75
W 61-2 2016/200 cm	160 mm	nach Bedarf	1 Stück	10 Stück/Bund	-706510	112376	27,77



### W 64-2 Sockelaufsteckprofil REPO-TEX

Kunststoff-Aufsteckprofil mit Gewebeteil

Kurzbezeichnung: W 64-2

- als Aufsteckprofil zum universellen Einsatz an Sockelschienen mit Trog- und T-Form
- zum Ausgleich von Bewegungen zwischen Putzanbindung und Metall-Profil
- inkl. 25 Steckverbinder



Länge	Verbrauch	BE Gebinde	LE Menge	EAN 4022786-	Artikel-Nr.	Preis BE Euro
250 cm	nach Bedarf	1 Stück	20 Stück/Bund	-112391	112127	12,78



## W 66-2 Sockelkantenprofil SOKA-TEX-DUE

Kurzbezeichnung: W 66-2

Einschubprofil aus Kunststoff

- bei allen Wärmedämm-Verbundsystemen mit Perimeter- und Sockeldämmung
- bei Gewebespacktelungen von 4 – 6 mm und Edelputzen bis 3 mm
- mit gekröpfter Tropfkante und Gewebe 12,5 cm



Länge	Verbrauch	BE Gebinde	LE Menge	EAN 4005813-	Artikel-Nr.	Preis BE Euro
200 cm	nach Bedarf	1 Stück	25 Stück/Bund	-722114	112061	13,61



## Z 18-2 Eckverbinder

Kurzbezeichnung: Z 18-2

### W 40-2 + W 61-2 + W 66-2

Zubehör für W 40-2, W 61-2 und W 66-2

- mit den Eckverbindern lassen sich saubere und exakte Eckausbildungen sehr einfach und schnell herstellen



Typ	Verbinder für	Verbrauch	BE Gebinde	LE Menge	EAN 4005813-	Artikel-Nr.	Preis BE Euro
Z 18-2 a	außen	nach Bedarf	1 Stück	100 Stück/Karton	-722152	112135	1,08
Z 18-2 i	innen	nach Bedarf	1 Stück	100 Stück/Karton	-722169	112136	1,93

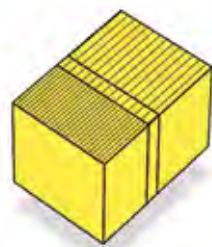

## Montagequader ECO-Fix M-Q

Kurzbezeichnung: MQ ECO-Fix

Montagequader aus PU

Anwendungsbereiche z. B.:

- Bewegungsmelder
- Klappläden (Rückhalter/Vorreiber)
- Kleiderbügelträger
- leichte Lampen



Elementdicke	Dämmstärke	Verbrauch	BE Gebinde	LE Menge	EAN 4005813-	Artikel-Nr.	Preis BE Euro
80 mm/Typ M80 Anschlussmodul	80 mm	nach Bedarf	1 Stück	1 Stück/Paket(e)	-720851	112460	30,78
100/Typ M80 + Q20	100 mm	nach Bedarf	1 Stück	1 Stück/Paket(e)	-720868	112389	42,83
120/Typ M80 + Q40	120 mm	nach Bedarf	1 Stück	1 Stück/Paket(e)	-720875	112461	44,82
140/Typ M80 + Q60	140 mm	nach Bedarf	1 Stück	1 Stück/Paket(e)	-720882	112462	49,80
160/Typ M80 + Q80	160 mm	nach Bedarf	1 Stück	1 Stück/Paket(e)	-720899	112463	52,63
180/Typ M80 + Q100	180 mm	nach Bedarf	1 Stück	1 Stück/Paket(e)	-720905	112464	55,90
200/Typ M80 + Q100 + Q20	200 mm	nach Bedarf	1 Stück	1 Stück/Paket(e)	-720912	112465	67,96
220/Typ M80 + Q100 + Q40	220 mm	nach Bedarf	1 Stück	1 Stück/Paket(e)	-720929	112466	71,35
240/Typ M80 + Q100 + Q60	240 mm	nach Bedarf	1 Stück	1 Stück/Paket(e)	-720936	112467	75,03
260/Typ M80 + Q100 + Q80	260 mm	nach Bedarf	1 Stück	1 Stück/Paket(e)	-720943	112468	77,77
280/Typ M80 + Q100 + Q100	280 mm	nach Bedarf	1 Stück	1 Stück/Paket(e)	-720950	112469	81,14
300/Typ M80 + Q100 + Q100 + Q20	300 mm	nach Bedarf	1 Stück	1 Stück/Paket(e)	-720967	112470	93,18



Dämmstärke ergibt sich aus der Konfektionierung eines Anschlussmoduls (M) + Ergänzungsmodul (Q).



### Lastkonsole ECO-Fix L-Q

Kurzbezeichnung: LK ECO-Fix

PU-Hartschaum mit 2 Kompaktschichtplatten inkl. 4 Injektions-Gewindestangen für Mauerwerk/Beton

Anwendungsbereiche z. B.:

- Geländer und Handläufe
- Gerüstverankerungen
- Konsolen
- Satellitenanlagen
- Schiebeläden (Aufhängung oben)
- schwere Lampen und Schilder
- Vordächer
- inkl. 4 Injektions-Gewindestangen
- Format 140 mm x 140 mm



Elementdicke	Dämmstärke	Verbrauch	BE Gebinde	LE Menge	EAN 4005813-	Artikel-Nr.	Preis BE Euro
80 mm/Typ L80 Lastmodul	80 mm	nach Bedarf	1 Stück	1 Stück/Paket(e)	-402221	112482	162,11
100/Typ L80 + Q20	100 mm	nach Bedarf	1 Stück	1 Stück/Paket(e)	-402238	112391	174,33
120/Typ L80 + Q40	120 mm	nach Bedarf	1 Stück	1 Stück/Paket(e)	-402245	112483	177,36
140/Typ L80 + Q60	140 mm	nach Bedarf	1 Stück	1 Stück/Paket(e)	-402252	112484	181,06
160/Typ L80 + Q80	160 mm	nach Bedarf	1 Stück	1 Stück/Paket(e)	-402269	112485	183,88
180/Typ L80 + Q100	180 mm	nach Bedarf	1 Stück	1 Stück/Paket(e)	-402276	112486	187,17
200/Typ L80 + Q100 + Q20	200 mm	nach Bedarf	1 Stück	1 Stück/Paket(e)	-402283	112487	204,86
220/Typ L80 + Q100 + Q40	220 mm	nach Bedarf	1 Stück	1 Stück/Paket(e)	-402290	112488	208,13
240/Typ L80 + Q100 + Q60	240 mm	nach Bedarf	1 Stück	1 Stück/Paket(e)	-402306	112489	211,85
260/Typ L80 + Q100 + Q80	260 mm	nach Bedarf	1 Stück	1 Stück/Paket(e)	-402313	112490	214,64
280/Typ L80 + Q100 + Q100	280 mm	nach Bedarf	1 Stück	1 Stück/Paket(e)	-402320	112491	217,93
300/Typ L80 + Q100 + Q100 + Q20	300 mm	nach Bedarf	1 Stück	1 Stück/Paket(e)	-402337	112492	229,98

Dämmstärke ergibt sich aus der Konfektionierung eines Lastmoduls (L) + Ergänzungsmodul (Q).





## Druckquader ECO-Fix D-E

Montagequader aus PU

Kurzbezeichnung: DQ ECO-Fix

Anwendungsbereiche z. B.:

- Auflagefetten
- Konsolen
- Markisen
- Format 140 mm x 280 mm



Elementdicke	Dämmstärke	Verbrauch	BE Gebinde	LE Menge	EAN 4005813-	Artikel-Nr.	Preis BE Euro
80 mm/Typ D80 Druckverteilm modul	80 mm	nach Bedarf	1 Stück	1 Stück/Paket(e)	-402108	112471	56,81
100/Typ D80 + E20	100 mm	nach Bedarf	1 Stück	1 Stück/Paket(e)	-402115	112390	76,89
120/Typ D80 + E40	120 mm	nach Bedarf	1 Stück	1 Stück/Paket(e)	-402122	112472	83,31
140/Typ D80 + E60	140 mm	nach Bedarf	1 Stück	1 Stück/Paket(e)	-402139	112473	88,91
160/Typ D80 + E80	160 mm	nach Bedarf	1 Stück	1 Stück/Paket(e)	-402146	112474	94,80
180/Typ D80 + E100	180 mm	nach Bedarf	1 Stück	1 Stück/Paket(e)	-402153	112475	99,83
200/Typ D80 + E100 + E20	200 mm	nach Bedarf	1 Stück	1 Stück/Paket(e)	-402160	112476	119,95
220/Typ D80 + E100 + E40	220 mm	nach Bedarf	1 Stück	1 Stück/Paket(e)	-402177	112477	126,43
240/Typ D80 + E100 + E60	240 mm	nach Bedarf	1 Stück	1 Stück/Paket(e)	-402184	112478	131,99
260/Typ D80 + E100 + E80	260 mm	nach Bedarf	1 Stück	1 Stück/Paket(e)	-402191	112479	137,85
280/Typ D80 + E100 + E100	280 mm	nach Bedarf	1 Stück	1 Stück/Paket(e)	-402207	112480	142,92
300/Typ D80 + E100 + E100 + E20	300 mm	nach Bedarf	1 Stück	1 Stück/Paket(e)	-402214	112481	163,07

Dämmstärke ergibt sich aus der Konfektionierung eines Druckverteilm oduls (D) + Ergänzungsmodul (E).

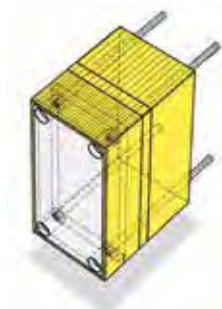

## Schwerlastkonsole ECO-Fix A-E

Kurzbezeichnung: SLK ECO-Fix A-E

PU-Hartschaum mit 2 Kompaktschichtplatten inkl. 4 Injektions-Gewindestangen für Mauerwerk/Beton

Anwendungsbereiche z. B.:

- Auflagenfetten und Konsolen
- Geländer
- Markisen
- Satellitenanlagen



Elementdicke	Dämmstärke	Verbrauch	BE Gebinde	LE Menge	EAN 4005813-	Artikel-Nr.	Preis BE Euro
80 mm/Typ M80 Anschlussmodul	80 mm	nach Bedarf	1 Stück	1 Stück/Paket(e)	-402344	112493	212,07
100/Typ A80 + E20	100 mm	nach Bedarf	1 Stück	1 Stück/Paket(e)	-402351	112392	232,23
120/Typ A80 + E40	120 mm	nach Bedarf	1 Stück	1 Stück/Paket(e)	-402368	112494	238,65
140/Typ A80 + E60	140 mm	nach Bedarf	1 Stück	1 Stück/Paket(e)	-402375	112495	244,19
160/Typ A80 + E80	160 mm	nach Bedarf	1 Stück	1 Stück/Paket(e)	-402382	112496	250,07
180/Typ A80 + E100	180 mm	nach Bedarf	1 Stück	1 Stück/Paket(e)	-402399	112497	255,13
200/Typ A80 + E100 + E20	200 mm	nach Bedarf	1 Stück	1 Stück/Paket(e)	-402405	112498	280,84
220/Typ A80 + E100 + E40	220 mm	nach Bedarf	1 Stück	1 Stück/Paket(e)	-402412	112499	287,27
240/Typ A80 + E100 + E60	240 mm	nach Bedarf	1 Stück	1 Stück/Paket(e)	-402429	112501	289,67

Dämmstärke ergibt sich aus der Konfektionierung eines Anschlussmoduls (A) + Ergänzungsmodul (E).



### Iso-Corner Montagewinkel

Montagewinkel aus PU-Hartschaum

Kurzbezeichnung: ICMWG

- Bestandteil des bauaufsichtlich zugelassenen Befestigungssystems Iso-Corner
- zur statisch relevanten Befestigung von mittelschweren bis schweren geplanten Anbauteilen an WDVS-Fassaden wie Fenstergitter, Vordächer und Markisen



Schenkellänge	Abmessung	Verbrauch	BE Gebinde	LE Menge	EAN 4005813-	Artikel-Nr.	Preis BE Euro
140 mm	140 x 270 mm	nach Bedarf	1 Stück	1 Stück	-951163	113020	69,62
200 mm	200 x 270 mm	nach Bedarf	1 Stück	1 Stück	-951170	113021	75,58
300 mm	300 x 270 mm	nach Bedarf	1 Stück	1 Stück	-951187	113022	85,73



### Iso-Corner Schrauben-Set Delta PT

Schrauben-Set

Kurzbezeichnung: ICSPT

- Bestandteil des bauaufsichtlich zugelassenen Befestigungssystems Iso-Corner
- zur Befestigung von Anbauteilen durch Direktverschraubung im Iso-Corner Montagewinkel
- Kernlochdurchmesser 8 mm
- Bohlochtiefe  $\geq$  40 mm



Verbrauch	BE Gebinde	LE Menge	EAN 4005813-	Artikel-Nr.	Preis BE Euro
nach Bedarf	1 Stück	2 Stück/Set	-951194	113026	8,05



### Iso-Corner Schraubdübel-Kit

Schraubdübel-Kit

Kurzbezeichnung: ICSDP

- Bestandteil des bauaufsichtlich zugelassenen Befestigungssystems Iso-Corner
- Schraubdübel SDF bestehend aus 3 Fassadendübeln SDF-KB-10H zur Verankerung des Iso-Corner Montagewinkels in Beton, Wetterschalen, Voll- und Lochsteinmauerwerk
- Schraubdübel SDP bestehend aus 3 Fassadendübeln SDP-KB-10G zur Verankerung des Iso-Corner Montagewinkels in Porenbeton
- beinhaltet 3 Fassadendübel jeweils bestehend aus Dübelhülse aus Polymid mit galvanisch verzinkter Schraube mit Sechskant- und TORX-Antrieb sowie gepresster Scheibe



Typ	Länge	Verbrauch	BE Gebinde	LE Menge	EAN 4005813-	Artikel-Nr.	Preis BE Euro
SDF 100	100 mm	nach Bedarf	1 Stück	3 Stück/Kit	-951200	113028	15,88
SDF 120	120 mm	nach Bedarf	1 Stück	3 Stück/Kit	-951217	113029	17,87
SDF 140	140 mm	nach Bedarf	1 Stück	3 Stück/Kit	-951224	113030	6,81
SDP 100	100 mm	nach Bedarf	1 Stück	3 Stück/Kit	-951231	113035	16,76
SDP 120	120 mm	nach Bedarf	1 Stück	3 Stück/Kit	-951248	113036	18,31
SDP 140	140 mm	nach Bedarf	1 Stück	3 Stück/Kit	-951255	113037	20,96



## Iso-Corner Injektionsdübel-Kit

Kurzbezeichnung: ICKIJ

Injektionsdübel-Kit

- Bestandteil des bauaufsichtlich zugelassenen Befestigungssystems Iso-Corner
- zur Verankerung des Iso-CornerMontagewinkels im Mauerwerk
- bestehend aus 3 Ankerstangen AST M10x170-V zur Verankerung im Mauerwerk und 3 Siebhülsen USF 16x85 zur Verankerung im Lochsteinmauerwerk



Verbrauch	BE Gebinde	LE Menge	EAN 4005813-	Artikel-Nr.	Preis BE Euro
nach Bedarf	1 Stück	2 x 3 Stück/Kit	-951262	113040	17,26



## Iso-Corner Mörtelkartusche Multifix USF

Kurzbezeichnung: ICUSF

Vinylharz, styrolfrei

- Bestandteil des bauaufsichtlich zugelassenen Befestigungssystems Iso-Corner
- zur Verankerung des Iso-Corner Montagewinkels in gerissenem und ungerissenem Beton (ETA-16/0107), in Mauerwerk (ETA-16/0089), in Naturstein (ohne Zulassung)



Verbrauch	BE Gebinde	LE Menge	EAN 4005813-	Artikel-Nr.	Preis BE Euro
nach Bedarf	280 ml Kartusche	1 Stück	-951279	113055	32,95



## Iso-Corner Ausblaspumpe

Kurzbezeichnung: ICABP

Schraubdübel-Kit

- ab 8 mm



Verbrauch	BE Gebinde	LE Menge	EAN 4005813-	Artikel-Nr.	Preis BE Euro
nach Bedarf	1 Stück	1 Stück	-951286	113045	46,03



## Iso-Corner Reinigungsbürste

Kurzbezeichnung: ICRGB

Schraubdübel-Kit

- ohne Siebhülse



Typ	Verbrauch	BE Gebinde	LE Menge	EAN 4005813-	Artikel-Nr.	Preis BE Euro
14	nach Bedarf	1 Stück	1 Stück	-951293	113050	3,83





### Montagerondelle ECO-Fix R mit Fräswerkzeug

Befestigung

Anwendungsbereiche z. B.:

- Bewegungsmelder
- Lamellenführungsschienen
- leichte Schilder
- Temperaturfühler
- inklusive 1 Fräswerkzeug zum Fräsen von Vertiefungen für Montagerondelle ECO-Fix R

Kurzbezeichnung:  
MOZ ECO-Fix R Werkzeug



Durchmesser	Verbrauch	BE Gebinde	LE Menge	EAN 4005813-	Artikel-Nr.	Preis BE Euro
90 mm	nach Bedarf	100 Stück mit Fräswerkzeug	100 Stück/Karton inkl. Fräswerkzeug	-721711	112385	377,56



### Montagezylinder ECO-Fix MZ

Montagezylinder aus EPS-Hartschaum 150kg/m<sup>3</sup>

Anwendungsbereiche z. B.:

- Bewegungsmelder
- leichte Lampen und Schilder
- Rohrschellen
- Temperaturfühler
- inklusive 1 Fräswerkzeug

Kurzbezeichnung: MOZ ECO-Fix



Durchmesser	Verbrauch	BE Gebinde	LE Menge	EAN 4005813-	Artikel-Nr.	Preis BE Euro
90 mm	nach Bedarf	1 Stück	30 Stück/Karton inkl. Fräswerkzeug	-402603	112386	19,05



### Fräswerkzeug für ECO-Fix MZ

Fräswerkzeug für ECO-Fix MZ

- Fräswerkzeug für den ECO-Fix MZ

Kurzbezeichnung: FWZ ECO-Fix MZ



Durchmesser	Verbrauch	BE Gebinde	LE Menge	EAN 4005813-	Artikel-Nr.	Preis BE Euro
90 mm	nach Bedarf	1 Stück	1 Stück/Paket(e)	-721735	112345	47,64



## Spiraldübel SD

Dübel aus Hart-Pvc

Kurzbezeichnung: SD

- Halterung für die nachträgliche Befestigung von Kleinteilen wie Briefkästen, Beleuchtungen etc.
- wärmebrückenfrei
- belastbar bis ca. 3 – 4 kg/Dübel

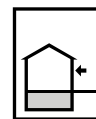

Länge	Verbrauch	BE Gebinde	LE Menge	EAN 4005813-	Artikel-Nr.	Preis BE Euro
6 cm	nach Bedarf	1 Stück	100 Stück/Karton	-703236	110471	1,58



## Dart-Set

Befestigungssystem

- für die nachträgliche Montage von leichten bis mittelschweren Anbauteilen an WDVS-Fassaden aus EPS, Mineralwolle und Mineralschaum
- bestehend aus Montagebuchse aus glasfaserverstärktem Kunststoff inklusive EPDM-Dichtscheibe und Fassadendübel (Durchmesser 8 mm)
- empfohlene Last je Befestigungspunkt: max. 15kg (Querkraft)

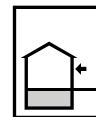

Abmessungen	Verbrauch	BE Gebinde	LE Menge	EAN 4005813-	Artikel-Nr.	Preis BE Euro
80 mm	nach Bedarf	10 Stück	10 Stück/Paket(e)	-948880	112580	12,21
100 mm	nach Bedarf	10 Stück	10 Stück/Paket(e)	-948897	112581	12,34
120 mm	nach Bedarf	10 Stück	10 Stück/Paket(e)	-948903	112582	12,52
140 mm	nach Bedarf	10 Stück	10 Stück/Paket(e)	-948910	112583	12,73
160 mm	nach Bedarf	10 Stück	10 Stück/Paket(e)	-948927	112584	13,05
180 mm	nach Bedarf	10 Stück	10 Stück/Paket(e)	-948934	112585	13,31
200 mm	nach Bedarf	10 Stück	10 Stück/Paket(e)	-948941	112586	13,66
220 mm	nach Bedarf	10 Stück	10 Stück/Paket(e)	-948958	112587	14,15
240 mm	nach Bedarf	10 Stück	10 Stück/Paket(e)	-948965	112588	14,36
260 mm	nach Bedarf	10 Stück	10 Stück/Paket(e)	-948972	112589	14,61
280 mm	nach Bedarf	10 Stück	10 Stück/Paket(e)	-948989	112590	15,03



## Rahmenprofil NA

Formteil aus hochverdichtetem Polyurethan

Kurzbezeichnung: RP NA

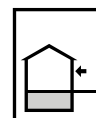

Gesamtlänge/ Schenkellänge	Verbrauch	BE Gebinde	LE Menge	EAN 4005813-	Artikel-Nr.	Preis BE Euro
2,00 m/2 x 7 cm	nach Bedarf	1 Stück	2 m/Profil	-707746	115100	47,36



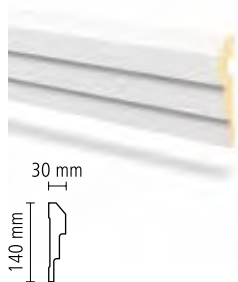

### Rahmenprofil MA 1

Formteil aus hochverdichtetem Polyurethan

Kurzbezeichnung: RP MA 1

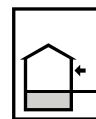

Gesamtlänge/ Schenkellänge	Verbrauch	BE Gebinde	LE Menge	EAN 4005813-	Artikel-Nr.	Preis BE Euro
2,00 m/3 x 14 cm	nach Bedarf	1 Stück	2 m/Profil	-714508	115122	117,66

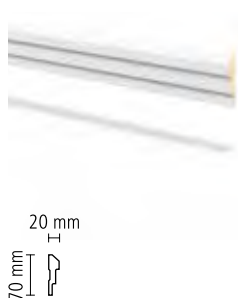

### Rahmenprofil MA 2

Formteil aus hochverdichtetem Polyurethan

Kurzbezeichnung: RP MA 2

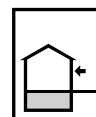

Gesamtlänge/ Schenkellänge	Verbrauch	BE Gebinde	LE Menge	EAN 4005813-	Artikel-Nr.	Preis BE Euro
2,00 m/3 x 7 cm	nach Bedarf	1 Stück	2 m/Profil	-714515	115120	46,06

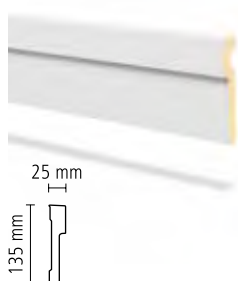

### Rahmenprofil MA 3

Formteil aus hochverdichtetem Polyurethan

Kurzbezeichnung: RP MA 3

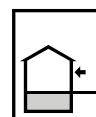

Gesamtlänge/ Schenkellänge	Verbrauch	BE Gebinde	LE Menge	EAN 4005813-	Artikel-Nr.	Preis BE Euro
2,00 m/2,5 x 13,5 cm	nach Bedarf	1 Stück	2 m/Profil	-714522	115200	106,40

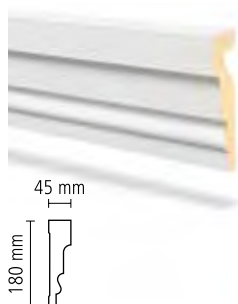

### Rahmenprofil MA 10

Formteil aus hochverdichtetem Polyurethan

Kurzbezeichnung: RP MA 10

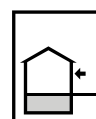

Gesamtlänge/ Schenkellänge	Verbrauch	BE Gebinde	LE Menge	EAN 4005813-	Artikel-Nr.	Preis BE Euro
2,00 m/4,5 x 18 cm	nach Bedarf	1 Stück	2 m/Profil	-707753	115101	158,60

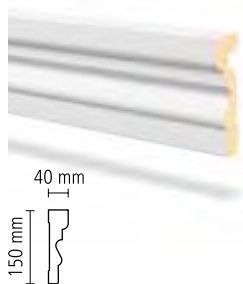

## Rahmenprofil MA 11

Formteil aus hochverdichtetem Polyurethan

Kurzbezeichnung: RP MA 11

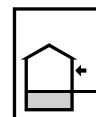

Gesamtlänge/ Schenkellänge	Verbrauch	BE Gebinde	LE Menge	EAN 4005813-	Artikel-Nr.	Preis BE Euro
2,00 m/4 x 15 cm	nach Bedarf	1 Stück	2 m/Profil	-707760	115102	133,04

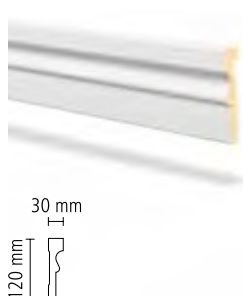

## Rahmenprofil MA 12

Formteil aus hochverdichtetem Polyurethan

Kurzbezeichnung: RP MA 12

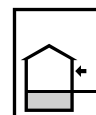

Gesamtlänge/ Schenkellänge	Verbrauch	BE Gebinde	LE Menge	EAN 4005813-	Artikel-Nr.	Preis BE Euro
2,00 m/3 x 12 cm	nach Bedarf	1 Stück	2 m/Profil	-707777	115103	102,36

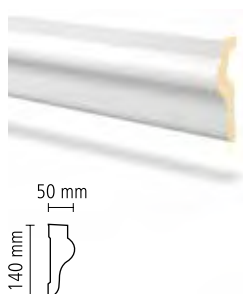

## Rahmenprofil MA 13

Formteil aus hochverdichtetem Polyurethan

Kurzbezeichnung: RP MA 13

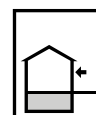

Gesamtlänge/ Schenkellänge	Verbrauch	BE Gebinde	LE Menge	EAN 4005813-	Artikel-Nr.	Preis BE Euro
2,00 m/5 x 14 cm	nach Bedarf	1 Stück	2 m/Profil	-714539	115202	122,68

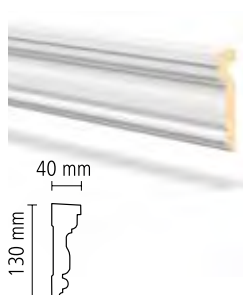

## Rahmenprofil MA 14

Formteil aus hochverdichtetem Polyurethan

Kurzbezeichnung: RP MA 14

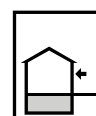

Gesamtlänge/ Schenkellänge	Verbrauch	BE Gebinde	LE Menge	EAN 4005813-	Artikel-Nr.	Preis BE Euro
2,00 m/4 x 13 cm	nach Bedarf	1 Stück	2 m/Profil	-714546	115203	125,42

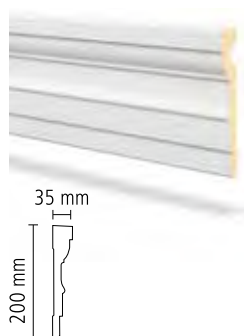

### Rahmenprofil MA 15

Formteil aus hochverdichtetem Polyurethan

Kurzbezeichnung: RP MA 15

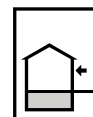

Gesamtlänge/ Schenkellänge	Verbrauch	BE Gebinde	LE Menge	EAN 4005813-	Artikel-Nr.	Preis BE Euro
2,00 m/3,5 x 20 cm	nach Bedarf	1 Stück	2 m/Profil	-714553	115204	173,34

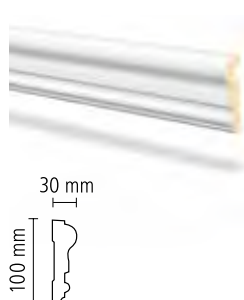

### Rahmenprofil MA 16

Formteil aus hochverdichtetem Polyurethan

Kurzbezeichnung: RP MA 16

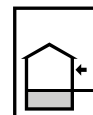

Gesamtlänge/ Schenkellänge	Verbrauch	BE Gebinde	LE Menge	EAN 4005813-	Artikel-Nr.	Preis BE Euro
2,00 m/3 x 10 cm	nach Bedarf	1 Stück	2 m/Profil	-714560	115205	65,98



### Rahmenflachprofil MA 20/MA 21

Formteil aus hochverdichtetem Polyurethan

Kurzbezeichnung: RP MA 20-21

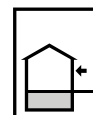

Gesamtlänge/ Schenkellänge	Verbrauch	BE Gebinde	LE Menge	EAN 4005813-	Artikel-Nr.	Preis BE Euro
MA 20 - 2,00 m/3,5 x 18 cm	nach Bedarf	1 Stück	2 m/Profil	-714577	115201	153,42
MA 21 - 2,00 m/2,5 x 12 cm	nach Bedarf	1 Stück	2 m/Profil	-707784	115104	100,26

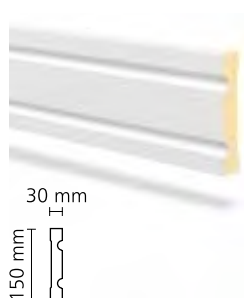

### Rahmenprofil MA 22

Formteil aus hochverdichtetem Polyurethan

Kurzbezeichnung: RP MA 22

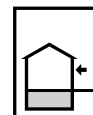

Gesamtlänge/ Schenkellänge	Verbrauch	BE Gebinde	LE Menge	EAN 4005813-	Artikel-Nr.	Preis BE Euro
2,00 m/3 x 15 cm	nach Bedarf	1 Stück	2 m/Profil	-714645	115123	127,96

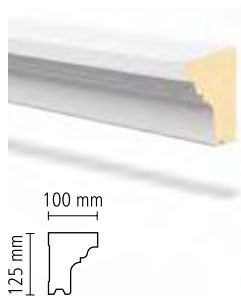

## Fensterbank FA 10

Formteil aus hochverdichtetem Polyurethan

Kurzbezeichnung: FB FA 10

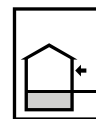

Gesamtlänge/ Schenkellänge	Verbrauch	BE Gebinde	LE Menge	EAN 4005813-	Artikel-Nr.	Preis BE Euro
2,00 m/10 x 12,5 cm	nach Bedarf	1 Stück	2 m/Profil	-714478	115118	111,74

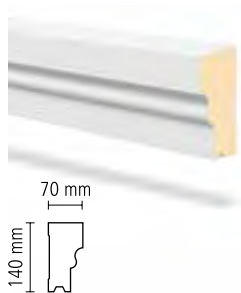

## Fensterbank FA 11

Formteil aus hochverdichtetem Polyurethan

Kurzbezeichnung: FB FA 11

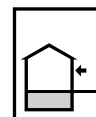

Gesamtlänge/ Schenkellänge	Verbrauch	BE Gebinde	LE Menge	EAN 4005813-	Artikel-Nr.	Preis BE Euro
2,00 m/7 x 14 cm	nach Bedarf	1 Stück	2 m/Profil	-707791	115105	103,89

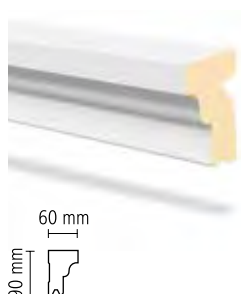

## Fensterbank FA 12

Formteil aus hochverdichtetem Polyurethan

Kurzbezeichnung: FB FA 12

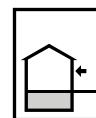

Gesamtlänge/ Schenkellänge	Verbrauch	BE Gebinde	LE Menge	EAN 4005813-	Artikel-Nr.	Preis BE Euro
2,00 m/6 x 9 cm	nach Bedarf	1 Stück	2 m/Profil	-707807	115106	83,78

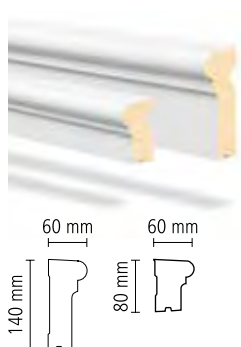

## Fensterbank FA 13/FA 14

Formteil aus hochverdichtetem Polyurethan

Kurzbezeichnung: FB FA 13-14

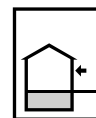

Gesamtlänge/ Schenkellänge	Verbrauch	BE Gebinde	LE Menge	EAN 4005813-	Artikel-Nr.	Preis BE Euro
FA 13 - 2,00 m/6 x 14 cm	nach Bedarf	1 Stück	2 m/Profil	-707814	115107	100,53
FA 14 - 2,00 m/6 x 8 cm	nach Bedarf	1 Stück	2 m/Profil	-714485	115119	79,91



### Schmuckprofil Giebel GA 1/GA 3

Formteil aus hochverdichtetem Polyurethan

Kurzbezeichnung: SP GA 1-3

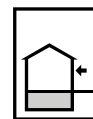

Gesamtlänge/ Schenkellänge	Verbrauch	BE Gebinde	LE Menge	EAN 4005813-	Artikel-Nr.	Preis BE Euro
GA 1 - 83 cm/83 x 43 cm	nach Bedarf	1 Stück	1 Profil	-714584	115206	468,32
GA 3 - 120 cm/120 x 64 cm	nach Bedarf	1 Stück	1 Profil	-707821	115108	590,47



### Schmuckprofil Giebel GA 2/GA 4

Formteil aus hochverdichtetem Polyurethan

Kurzbezeichnung: SP GA 2-4

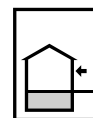

Gesamtlänge/ Schenkellänge	Verbrauch	BE Gebinde	LE Menge	EAN 4005813-	Artikel-Nr.	Preis BE Euro
GA 2 - 93 cm/10 x 12,5 cm	nach Bedarf	1 Stück	1 Profil	-714591	115208	407,25
GA 4 - 120 cm/7 x 14 cm	nach Bedarf	1 Stück	1 Profil	-714607	115209	529,37



### Schmuckprofil Schlusssteine SA 1/SA 2

Formteil aus hochverdichtetem Polyurethan

Kurzbezeichnung: SP SA 1-2

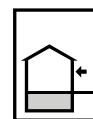

Gesamtlänge/ Schenkellänge	Verbrauch	BE Gebinde	LE Menge	EAN 4005813-	Artikel-Nr.	Preis BE Euro
SA 1 - 29 x 24 cm	nach Bedarf	1 Stück	1 Profil	-707852	115111	96,34
SA 2 - 30 x 20 cm	nach Bedarf	1 Stück	1 Profil	-707869	115112	76,91







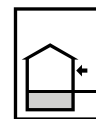

## Schmuckprofil Konsolen CA 10/CA 11/CA 12

Kurzbezeichnung: CA 10/CA11/CA12

Formteil aus hochverdichtetem Polyurethan



Durchmesser/ Schenkellänge	Verbrauch	BE Gebinde	LE Menge	EAN 4005813-	Artikel-Nr.	Preis BE Euro
 CA 10 - 22 x 18 cm	nach Bedarf	1 Stück	1 Profil	-711217	111050	66,69
 CA 11 - 20 x 18 cm	nach Bedarf	1 Stück	1 Profil	-714614	115115	54,64
 CA 12 - 18 x 18 cm	nach Bedarf	1 Stück	1 Profil	-714621	115212	50,96

## Montagekleber MTK

Kurzbezeichnung: MTK

Montagekleber für Fassadenschmuckprofile auch als Fugenmasse verwendbar

- gebrauchsfertig



Optik	Verbrauch	BE Gebinde	LE Menge	EAN 4005813-	Artikel-Nr.	Preis BE Euro
 weiß	nach Bedarf	290 ml Kartusche	12 Kartusche/Karton	-707951	110940	20,72

# Profikonzept



## Das Farbenprogramm für Profis

102

Grundierungen/Haftvermittler

104

Innenfarben

108

Fassadenfarben

112

Ergänzungsprodukte

117

# Das Farbenprogramm für Profis

## Farben und Grundierungen für anspruchsvolle Zwecke

Für Sie einen Schritt weiter: Das Farbenprogramm SAKRET Profikonzzept ist ein umfangreiches Paket an Profiprodukten für Ihre Farbprojekte. Entwickelt und produziert werden unsere Farben von unserem Tochterunternehmen, der Diessner GmbH & Co. KG in Berlin.

Vom Grundputz bis zum Farbanstrich alles aus einer Hand – alles für Ihre Wand. Das Gesamtsortiment des SAKRET Profikonzepes reicht von Grundierungen, über Innen- und Außenfarben bis hin zu Spezialprodukten zum Glätten von Wandflächen.

Das SAKRET Profikonzzept steht für bewährte Rezepturen mit herausragender Produkt- und Verarbeitungsqualität, Nachhaltigkeit und Umweltverträglichkeit sowie innovative Neuentwicklungen. Gleichzeitig erfüllen alle SAKRET Profikonzzept Produkte die hohen Anforderungen der DIN-Normen. Unsere Innenprodukte sind generell lösemittel- und weichmacherfrei eingestellt und unsere Fassadenprodukte schützen bestmöglich vor Witterungseinflüssen sowie Algen- und Pilzbefall.

### SAKRET CleanAir Premiumweiß CA-PW

Hochwertige Innenfarbe konsequent ohne Konservierungsmittel

- besonders hoch deckende, matte Premium-Innenfarbe
- konservierungsmittel-, lösemittel- und weichmacherfrei
- emissionsminimiert
- umweltschonend und für Allergiker geeignet



### SAKRET DRY Protection DP

- Fassadenfarbe mit intelligentem Feuchtemanagement
- schlagregendicht
- sorbiert Tauwasser
- hervorragendes Haftvermögen



### SAKRET CleanAir Trockenfarbe CA-TF

Trockenfarbpulver zum Anmischen einer Innenfarbe

- einfach anrühren und fertig
- konservierungsmittel-, lösemittel- und weichmacherfrei
- 5 Jahre lagerfähig
- umweltschonend und für Allergiker geeignet





### Grundierungen/Haftvermittler



#### Clean Air Tiefengrund CA-TG

Kurzbezeichnung: CA-TG

Transparente, konservierungsmittelfreie und feinteilige Grundierung

- Verfestigung von oberflächlich leicht sandender Putze
- Verringerung des Untergrund-Saugvermögens
- frei von Konservierungsmitteln
- für Allergiker geeignet
- sehr geruchsarm
- hohe Eindringtiefe
- umweltschonend

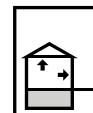

Optik	Verbrauch je nach Untergrund	BE Gebinde	LE Menge	EAN 4005813-	Artikel-Nr. 113120	Preis BE Euro 28,35
transparent	ca. 150 – 200 ml/m <sup>2</sup>	10 l Kanister	60 Kanister/Palette	-947081	113120	28,35



#### Tiefengrund TGW

Kurzbezeichnung: TGW

Transparente Spezial Grundierung/Komponente der SAKRET Putz-Systeme

- zur Verringerung des Untergrund-Saugvermögens
- zur Verfestigung von oberflächlich sandenden Putzen
- geruchsarm
- lösungsmittel- und weichmacherfrei
- umweltschonend
- hohe Eindringtiefe
- gut diffusionsfähig

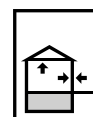

Optik	Verbrauch je nach Untergrund	BE Gebinde	LE Menge	EAN 4005813-	Artikel-Nr. 107561	Preis BE Euro 36,70FTK
transparent	ca. 150 – 300 ml/m <sup>2</sup>	5 l Kanister	90 Kanister/Palette	-696170	107561	36,70FTK
transparent	ca. 150 – 300 ml/m <sup>2</sup>	10 l Kanister	60 Kanister/Palette	-610077	107560	44,70



#### Hydrogrund 2 in 1 HG

Kurzbezeichnung: HG

Transparente feinteilige Grundierung für nachfolgende Dispersions- und Siliconharzfarben

- zur Verringerung des Untergrund-Saugvermögens
- zur Verfestigung von oberflächlich sandenden Putzen
- geruchsarm
- lösungsmittel- und weichmacherfrei
- umweltschonend
- hohe Eindringtiefe
- gut diffusionsfähig

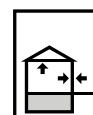

Optik	Verbrauch je nach Untergrund	BE Gebinde	LE Menge	EAN 4005813-	Artikel-Nr. 113127	Preis BE Euro 20,45
transparent	ca. 150 – 250 ml/m <sup>2</sup>	5 l Kanister	90 Kanister/Palette	-104712	113127	20,45
transparent	ca. 150 – 250 ml/m <sup>2</sup>	10 l Kanister	60 Kanister/Palette	-104705	113121	24,50



## Clean Air Gel-Grund GA-GG

Kurzbezeichnung: CA-GG

Konservierungsmittelfreie Grundierung mit tropfgehemmter, gelartigen Konsistenz



- zur Verringerung des Untergrund-Saugvermögens
- geruchsarm
- lösungsmittel- und weichmacherfrei
- umweltschonend
- hohe Eindringtiefe
- gut diffusionsfähig
- leicht grünliche Einfärbung zur Auftragskontrolle

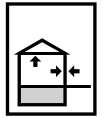

Optik	Verbrauch je nach Untergrund	BE Gebinde	LE Menge	EAN 4005813-	Artikel-Nr.	Preis BE Euro
grünlich transparent	ca. 100 – 200 ml/m <sup>2</sup>	12,5 l Eimer	32 Eimer/Palette	-105443	113117	51,15



## Silikat Fixativ LF

Kurzbezeichnung: LF

Transparentes Grundiermittel auf Silikatbasis, Verdünnungsmittel der Silikatfarben und Silikatputze



- zur Verringerung des Untergrund-Saugvermögens
- zur Verfestigung von oberflächlich sandenden Putzen
- geruchsarm
- lösungsmittel- und weichmacherfrei
- umweltschonend
- hohe Eindringtiefe
- gut diffusionsfähig
- feinteilig

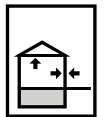

Optik	Verbrauch je nach Untergrund	BE Gebinde	LE Menge	EAN 4005813-	Artikel-Nr.	Preis BE Euro
transparent	ca. 150 – 250 ml/m <sup>2</sup>	10 l Kanister	60 Kanister/Palette	-104743	113122	50,20



## Clean Air EG Haftgrund CA-EG

Kurzbezeichnung: CA-EG

Weiß pigmentierte Spezialgrundierung



- Haftvermittler auf glatten nicht saugenden Flächen
- verlängert die Offenzeit nachfolgender Innenfarben-Beschichtungen
- lösungsmittel- und weichmacherfrei
- frei von Konservierungsmitteln
- weiß pigmentiert
- egalisiert das Saugvermögen des Untergrundes
- gleichmäßige Oberfläche, quarzfrei
- diffusionsfähig

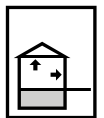

Optik	Verbrauch je nach Untergrund	BE Gebinde	LE Menge	EAN 4005813-	Artikel-Nr.	Preis BE Euro
Base R/M	ca. 120 – 200 ml/m <sup>2</sup>	12,5 l Eimer	32 Eimer/Palette	-947067	113114	90,50
getönt (FG I)	ca. 120 – 200 ml/m <sup>2</sup>	12,5 l Eimer	32 Eimer/Palette	-104699	113115	97,80





### Grundierfarbe GFW

Kurzbezeichnung: GFW

Weißpigmentierte, quarzfreie Haftgrundierung und farbige Vorbeschichtung



- Grundierfarbe für den Innen- und Außenbereich. Für haftvermittelnde deckende Grundanstriche auf glatten, nicht oder schwach saugenden Untergründen.
- farbige Vorbeschichtung (Color Base) zur Verbesserung des Deckvermögens nachfolgender intensiver Farbtöne.
- emissionsminimiert
- lösemittel- und weichmacherfrei
- geruchsarm
- egalisierend
- gleichmäßige Oberfläche, quarzfrei
- diffusionsfähig
- verseifungsstabil

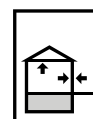

Optik	Verbrauch je nach Untergrund	BE Gebinde	LE Menge	EAN 4005813-	Artikel-Nr.	Preis BE Euro
Base R/M	ca. 120 – 200 ml/m <sup>2</sup>	12,5 l Eimer	32 Eimer/Palette	-104750	113123	62,80
getönt (FG I)	ca. 120 – 200 ml/m <sup>2</sup>	12,5 l Eimer	32 Eimer/Palette	-104767	113124	70,10



### Multi-Isoprimer MI

Kurzbezeichnung: MI

Isolier- und Haftgrund für innen und außen



- auf glatten, nicht saugenden Flächen z.B. Beton, Holzflächen, lackierten Untergründen, Glas, Nichteisenmetallen, Hart-PVC etc.
- isoliert Holzinhaltstoffe, vergilbte Gipskartonflächen, Nikotin, Ruß, trockene Wasserflecken
- umweltschonend und geruchsarm
- sehr gute Isolierwirkung durch Kationentechnologie
- sehr gute Haftung
- schnelle Durchtrocknung
- spannungsarm
- diffusionsfähig

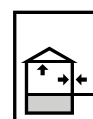

Optik	Verbrauch je nach Untergrund	BE Gebinde	LE Menge	EAN 4005813-	Artikel-Nr.	Preis BE Euro
weiß	ca. 150 – 200 ml/m <sup>2</sup>	2,5 l Eimer	120 Eimer/Palette	-104736	113118	57,60
weiß	ca. 120 – 200 ml/m <sup>2</sup>	12,5 l Eimer	32 Eimer/Palette	-104729	113119	219,45



## Betonkontakt BKO

Kurzbezeichnung: BKO

Rot pigmentierte, griffige Grundierung



- verbessert Haftverbund zwischen dem Untergrund und nachfolgenden Putzen der Mörtelgruppe P IV
- lösemittelfrei
- weichmacherfrei
- geruchsarm
- gut haftend
- haftvermittelnd
- leicht verarbeitbar
- verseifungsstabil
- diffusionsfähig

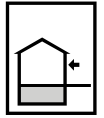

Optik	Verbrauch je nach Untergrund	BE Gebinde	LE Menge	EAN 4005813-	Artikel-Nr.	Preis BE Euro
 rötlich/ transparent	ca. 120 – 200 ml/m <sup>2</sup>	20 Kg Eimer	32 Eimer/Palette	-104774	113126	50,40



## Putzgrund PG

Kurzbezeichnung: PG

Wässrige, griffige Putzgrundierung



- verbessert den Haftverbund zwischen dem Untergrund und nachfolgenden Oberputzen
- weiß pigmentiert
- griffig
- lösemittel- und weichmacherfrei
- wasserdampfdurchlässig
- haftvermittelnd
- egalisiert das Saugvermögen des Untergrundes

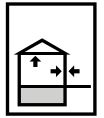

Optik	Verbrauch je nach Untergrund	BE Gebinde	LE Menge	EAN 4005813-	Artikel-Nr.	Preis BE Euro
weiß	ca. 130 – 300 g/m <sup>2</sup>	7 kg Eimer	75 Eimer/Palette	-665244	108260	32,25
weiß	ca. 130 – 300 g/m <sup>2</sup>	25 kg Eimer	24 Eimer/Palette	-665251	108265	80,40



## Putzgrund farbig PGF

Kurzbezeichnung: PGF

Wässrige, griffige Putzgrundierung



- verbessert den Haftverbund zwischen dem Untergrund und nachfolgenden Oberputzen
- weiß pigmentiert
- griffig
- lösemittel- und weichmacherfrei
- wasserdampfdurchlässig
- haftvermittelnd
- egalisiert das Saugvermögen des Untergrundes

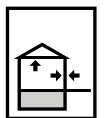

Optik	Verbrauch je nach Untergrund	BE Gebinde	LE Menge	EAN 4005813-	Artikel-Nr.	Preis BE Euro
getönt (FG I)	ca. 130 – 300 g/m <sup>2</sup>	7 kg Eimer	75 Eimer/Palette	-610039	108261	38,25
getönt (FG I)	ca. 130 – 300 g/m <sup>2</sup>	25 kg Eimer	24 Eimer/Palette	-941515	108266	111,55

### Innenfarben



#### Clean Air Premiumweiß CA-PW

Kurzbezeichnung: CA-PW

Matte konservierungsmittelfreie Qualitäts- Einschichtfarbe der Nassabriebklasse 1



- besonders hoch deckende, matte Premium-Innenfarbe
- wasserverdünnbar
- konservierungsmittelfrei
- ELF = Emissionsminimiert
- lösemittel- und weichmacherfrei
- frei von foggingaktiven Substanzen
- umweltschonend
- geruchsarm
- diffusionsfähig
- beständig gegen wässrige Desinfektionsmittel

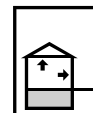

Optik	Verbrauch je nach Untergrund	BE Gebinde	LE Menge	EAN 4005813-	Artikel-Nr.	Preis BE Euro
Base R/M	ca. 120 – 150 g/m <sup>2</sup>	5 l Eimer	75 Eimer/Palette	-951958	113143	48,35
Base R/M	ca. 120 – 150 g/m <sup>2</sup>	12,5 l Eimer	32 Eimer/Palette	-951972	113140	106,85
Base 0	ca. 120 – 150 g/m <sup>2</sup>	5 l Eimer	75 Eimer/Palette	-951941	113147	48,35
Base 0	ca. 120 – 150 g/m <sup>2</sup>	12,5 l Eimer	32 Eimer/Palette	-951965	113146	106,85
getönt (FG I)	ca. 120 – 150 g/m <sup>2</sup>	5 l Eimer	75 Eimer/Palette	-104798	113144	51,25
getönt (FG I)	ca. 120 – 150 g/m <sup>2</sup>	12,5 l Eimer	32 Eimer/Palette	-104781	113141	114,15



#### Premiumweiß PW

Kurzbezeichnung: PW

Matte Qualitäts- Einschichtfarbe der Nassabriebklasse 1



- besonders hoch deckende, matte Premium-Innenfarbe
- wasserverdünnbar
- ELF = Emissionsminimiert
- lösemittel- und weichmacherfrei
- frei von foggingaktiven Substanzen
- sehr gutes Deckvermögen
- leicht verarbeitbar
- umweltschonend
- geruchsarm
- diffusionsfähig

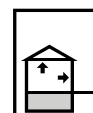

Optik	Verbrauch je nach Untergrund	BE Gebinde	LE Menge	EAN 4005813-	Artikel-Nr.	Preis BE Euro
weiß	ca. 120 – 150 g/m <sup>2</sup>	1 l Eimer	360 Eimer/Palette	-104866	113166	13,60
weiß	ca. 120 – 150 g/m <sup>2</sup>	5 l Eimer	75 Eimer/Palette	-104842	113163	44,00
weiß	ca. 120 – 150 g/m <sup>2</sup>	12,5 l Eimer	32 Eimer/Palette	-104828	113160	103,45
Base 0	ca. 120 – 150 g/m <sup>2</sup>	1 l Eimer	360 Eimer/Palette	-104903	113174	13,60
Base 0	ca. 120 – 150 g/m <sup>2</sup>	5 l Eimer	75 Eimer/Palette	-104897	113173	44,00
Base 0	ca. 120 – 150 g/m <sup>2</sup>	12,5 l Eimer	32 Eimer/Palette	-104880	113172	103,45
Base 1	ca. 120 – 150 g/m <sup>2</sup>	1 l Eimer	360 Eimer/Palette	-105405	113171	13,60
Base 1	ca. 120 – 150 g/m <sup>2</sup>	5 l Eimer	75 Eimer/Palette	-105399	113170	44,00
Base 1	ca. 120 – 150 g/m <sup>2</sup>	12,5 l Eimer	32 Eimer/Palette	-105382	113169	103,45
getönt FG I	ca. 120 – 150 g/m <sup>2</sup>	1 l Eimer	360 Eimer/Palette	-104873	113167	13,95
getönt FG I	ca. 120 – 150 g/m <sup>2</sup>	5 l Eimer	75 Eimer/Palette	-104859	113164	46,95
getönt FG I	ca. 120 – 150 g/m <sup>2</sup>	12,5 l Eimer	32 Eimer/Palette	-104835	113161	110,75



## Clean Air Rapidweiss CA-RW

Kurzbezeichnung: CA-RW

Matte konservierungsmittelfreie Einschichtfarbe der Nassabriebklasse 2



- besonders hoch deckende, matte Dispersionsfarbe
- wasserverdünnbar
- konservierungsmittelfrei
- ELF = Emissionsminimiert
- lösemittel- und weichmacherfrei
- frei von foggingaktiven Substanzen
- umweltschonend
- geruchsarm
- diffusionsfähig
- beständig gegen wässrige Desinfektionsmittel

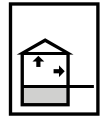

Optik	Verbrauch je nach Untergrund	BE Gebinde	LE Menge	EAN 4005813-	Artikel-Nr.	Preis BE Euro
Base R/M	ca. 140 – 150 g/m <sup>2</sup>	5 l Eimer	75 Eimer/Palette	-951927	113153	35,30
Base R/M	ca. 140 – 150 g/m <sup>2</sup>	12,5 l Eimer	32 Eimer/Palette	-947128	113150	77,55
Base 0	ca. 140 – 150 g/m <sup>2</sup>	5 l Eimer	75 Eimer/Palette	-951934	113157	35,30
Base 0	ca. 140 – 150 g/m <sup>2</sup>	12,5 l Eimer	32 Eimer/Palette	-951910	113156	77,55
getönt (FG I)	ca. 140 – 150 g/m <sup>2</sup>	5 l Eimer	75 Eimer/Palette	-104811	113154	38,25
getönt (FG I)	ca. 140 – 150 g/m <sup>2</sup>	12,5 l Eimer	32 Eimer/Palette	-104804	113151	84,85



## Malerweiß HD

Kurzbezeichnung: HD

Matte Dispersionsfarbe der Nassabriebklasse 3



- hoch deckende Dispersionsfarbe für Wand- und Deckenflächen
- wasserverdünnbar
- ELF = Emissionsminimiert
- lösemittel- und weichmacherfrei
- frei von foggingaktiven Substanzen
- sehr gutes Deckvermögen
- umweltschonend
- geruchsarm
- diffusionsfähig.

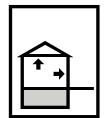

Optik	Verbrauch je nach Untergrund	BE Gebinde	LE Menge	EAN 4005813-	Artikel-Nr.	Preis BE Euro
weiß	ca. 140 – 150 g/m <sup>2</sup>	5 l Eimer	75 Eimer/Palette	-104996	113193	25,50
weiß	ca. 140 – 150 g/m <sup>2</sup>	12,5 l Eimer	32 Eimer/Palette	-104972	113190	52,90
Base 0	ca. 140 – 150 g/m <sup>2</sup>	5 l Eimer	75 Eimer/Palette	-105023	113199	25,50
Base 0	ca. 140 – 150 g/m <sup>2</sup>	12,5 l Eimer	32 Eimer/Palette	-105016	113198	52,90
Base 1	ca. 140 – 150 g/m <sup>2</sup>	5 l Eimer	75 Eimer/Palette	-105429	113197	25,50
Base 1	ca. 140 – 150 g/m <sup>2</sup>	12,5 l Eimer	32 Eimer/Palette	-105412	113196	52,90
getönt FG I	ca. 140 – 150 g/m <sup>2</sup>	5 l Eimer	75 Eimer/Palette	-105009	113194	28,40
getönt FG I	ca. 140 – 150 g/m <sup>2</sup>	12,5 l Eimer	32 Eimer/Palette	-104989	113191	60,20



### DIN Wohnweiss DWW

Kurzbezeichnung: DWW

Matte Dispersionsfarbe der Nassabriebklasse 3



- wirtschaftliche matte Dispersionsfarbe
- wasserverdünnbar
- ELF = Emissionsminimiert
- lösemittel- und weichmacherfrei
- frei von foggingaktiven Substanzen
- gutes Deckvermögen
- leicht verarbeitbar
- umweltschonend
- geruchsarm
- diffusionsfähig

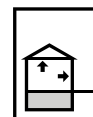

Optik	Verbrauch je nach Untergrund	BE Gebinde	LE Menge	EAN 4005813-	Artikel-Nr.	Preis BE Euro
Base R/M	ca. 140 – 160 g/m <sup>2</sup>	5 l Eimer	75 Eimer/Palette	-105092	113213	18,90
Base R/M	ca. 140 – 160 g/m <sup>2</sup>	12,5 l Eimer	32 Eimer/Palette	-105078	113210	40,80
getönt FG I	ca. 140 – 160 g/m <sup>2</sup>	5 l Eimer	75 Eimer/Palette	-105108	113214	22,15
getönt FG I	ca. 140 – 160 g/m <sup>2</sup>	12,5 l Eimer	32 Eimer/Palette	-105085	113211	48,15



### DIN Wohnweiss airless DWA

Kurzbezeichnung: DWA

Matte Dispersionsfarbe der Nassabriebklasse 3



- wirtschaftliche matte Dispersionsfarbe
- wasserverdünnbar
- ELF = Emissionsminimiert
- lösemittel- und weichmacherfrei
- frei von foggingaktiven Substanzen
- gutes Deckvermögen
- leicht verarbeitbar
- umweltschonend
- geruchsarm
- diffusionsfähig

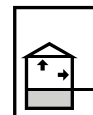

Optik	Verbrauch je nach Untergrund	BE Gebinde	LE Menge	EAN 4005813-	Artikel-Nr.	Preis BE Euro
weiß/airless	ca. 200 – 220 g/m <sup>2</sup>	40 kg Hobbock	12 Hobbocks/Palette	-105122	113218	84,15
weiß/airless	ca. 160 – 200 g/m <sup>2</sup>	120 l Fass		-105115	113217	414,30





## Clean Air Trockenfarbe CA-TF

Kurzbezeichnung: CA-TF

Trockenfarbpulver zum Anmischen einer Innenfarbe



- konservierungsmittelfrei
- enthält kein Titandioxid
- ELF = Emissionsminimiert, lösemittel- und weichmacherfrei
- trocken gelagert 5 Jahre haltbar
- trocken gelagert frostunempfindlich
- spart Transportgewicht
- verringert Plastikmüll
- frei von foggingaktiven Substanzen
- gutes Deckvermögen
- leicht verarbeitbar
- umweltschonend
- geruchsarm

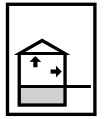

Optik	Verbrauch je nach Untergrund	BE Gebinde	LE Menge	EAN 4005813-	Artikel-Nr.	Preis BE Euro
weiß	ca. 140 – 150 g/m <sup>2</sup>	10 kg Sack	40 Sack/Palette	-105436	113100	90,50



## Latex seidenglänzend LSG

Kurzbezeichnung: LSG

Strapazierfähige Dispersionsfarbe der Nassabriebklasse 1



- Latex-Dispersionsfarbe
- wasserverdünbar
- ELF = Emissionsminimiert
- lösemittel- und weichmacherfrei
- frei von foggingaktiven Substanzen
- gutes Deckvermögen
- leicht verarbeitbar
- umweltschonend
- geruchsarm
- diffusionsfähig

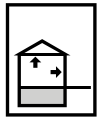

Optik	Verbrauch je nach Untergrund	BE Gebinde	LE Menge	EAN 4005813-	Artikel-Nr.	Preis BE Euro
Base R/M	ca. 120 – 140 g/m <sup>2</sup>	5 l Eimer	75 Eimer/Palette	-104934	113183	36,40
Base R/M	ca. 120 – 140 g/m <sup>2</sup>	12,5 l Eimer	32 Eimer/Palette	-104910	113180	81,45
Base 0	ca. 120 – 140 g/m <sup>2</sup>	5 l Eimer	75 Eimer/Palette	-104965	113187	36,40
Base 0	ca. 120 – 140 g/m <sup>2</sup>	12,5 l Eimer	32 Eimer/Palette	-104958	113186	79,40
getönt FG I	ca. 120 – 140 g/m <sup>2</sup>	5 l Eimer	75 Eimer/Palette	-104941	113184	39,30
getönt FG I	ca. 120 – 140 g/m <sup>2</sup>	12,5 l Eimer	32 Eimer/Palette	-104927	113181	88,80



### Silikat Innenfarbe SIF

Kurzbezeichnung: SIF

Mineralfarbe auf Silikatbasis der Nassabriebklasse 3



- stumpfmatte Innenfarbe auf modifizierter Spezial-Kaliwasserglasbasis nach VOB Teil C, DIN 18363, Abs. 2.4.1.
- ELF = Emissionsminimiert
- lösemittel- und weichmacherfrei
- frei von foggingaktiven Substanzen
- gutes Deckvermögen
- leicht verarbeitbar
- umweltschonend
- geruchsarm
- hoch diffusionsfähig

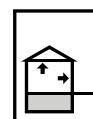

Optik	Verbrauch je nach Untergrund	BE Gebinde	LE Menge	EAN 4005813-	Artikel-Nr.	Preis BE Euro
weiß	ca. 140 – 150 g/m <sup>2</sup>	5 l Eimer	75 Eimer/Palette	-401033	111982	26,55
weiß	ca. 140 – 150 g/m <sup>2</sup>	12,5 l Eimer	32 Eimer/Palette	-393536	110589	60,80
Base 0	ca. 140 – 150 g/m <sup>2</sup>	5 l Eimer	75 Eimer/Palette	-105047	113206	26,55
Base 0	ca. 140 – 150 g/m <sup>2</sup>	12,5 l Eimer	32 Eimer/Palette	-105030	113205	54,40
getönt FG I	ca. 140 – 150 g/m <sup>2</sup>	5 l Eimer	75 Eimer/Palette	-949443	111983	29,50
getönt FG I	ca. 140 – 150 g/m <sup>2</sup>	12,5 l Eimer	32 Eimer/Palette	-501306	111970	61,70

## Fassadenfarben



### DRY Protection DP

Kurzbezeichnung: DP

Hochwertige Fassadenfarbe mit funktionellen Füllstoffen auf Acrylatbasis



- Fassadenfarbe mit speziellen feuchtigkeitsregulierenden Funktionsfüllstoffen
- absorbiert Tauwasser
- hydrophile Oberflächenwirkung
- hydrophober Kern
- hohe Wasserdampfdurchlässigkeit
- schlagregendicht, gutes Haftvermögen
- hoch Witterungsbeständig
- geringe Verschmutzungsneigung,
- nicht anfällig für Algen und Pilzbefall
- wasserverdünnbar
- geruchsarm

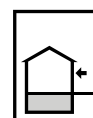

Optik	Verbrauch je nach Untergrund	BE Gebinde	LE Menge	EAN 4005813-	Artikel-Nr.	Preis BE Euro
Base R/M	ca. 150 – 200 g/m <sup>2</sup> / Anstrich	5 l Eimer	75 Eimer/Palette	-401446	199501	115,25
Base R/M	ca. 150 – 200 g/m <sup>2</sup> / Anstrich	12,5 l Eimer	32 Eimer/Palette	-401477	199506	278,35
Base 0	ca. 150 – 200 g/m <sup>2</sup> / Anstrich	5 l Eimer	75 Eimer/Palette	-401453	199503	115,25
Base 0	ca. 150 – 200 g/m <sup>2</sup> / Anstrich	12,5 l Eimer	32 Eimer/Palette	-401484	199508	278,35
getönt FG I	ca. 150 – 200 g/m <sup>2</sup> / Anstrich	5 l Eimer	75 Eimer/Palette	-401460	199504	118,15
getönt FG I	ca. 150 – 200 g/m <sup>2</sup> / Anstrich	12,5 l Eimer	32 Eimer/Palette	-401491	199601	285,65

## SAKRET DRY Protection DP

Hybrid-Funktionsbeschichtung zum zweifachen Schutz vor Algen- und Pilzbefall



Die SAKRET DRY Protection besitzt ein „intelligentes“ und eigenständiges Feuchtemanagement. Sobald äußere Feuchtigkeit an der Fassadenoberfläche auftritt, gelangt diese durch die Aquabran® Technologie nicht an den Putz oder gar das Mauerwerk. So kann an der Oberfläche der Farbbeschichtung kein Wasserfilm verbleiben und Algen und Pilze haben keine Entwicklungschancen.

SAKRET DRY Protection verhilft Ihnen zu einer trockenen Fassadenoberfläche, die strahlend sauber bleibt.

Die Wirkweise:

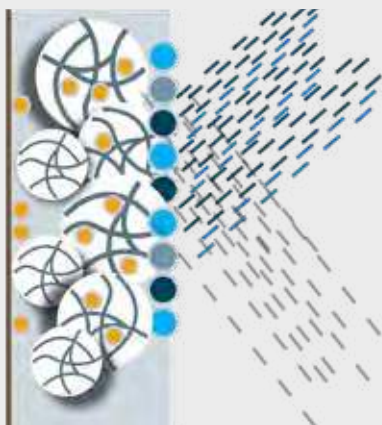

Schlagregen wird wirkungsvoll abgewehrt.



Tauwasser wird aufgenommen und in Kapillaren zwischengespeichert.

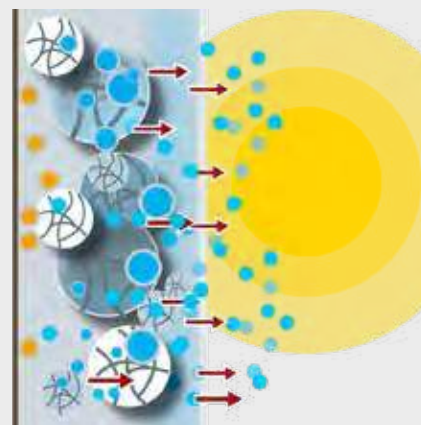

Bei trockenem Wetter diffundiert die gespeicherte Feuchtigkeit wieder nach außen.



## SilicoCryl SIC

Hochwertige reinacrylatverstärkte Siliconharz-Fassadenfarbe

Kurzbezeichnung: SIC



- Fassadenfarbe für mineralische oder kunstharzgebundene Oberflächen als Neu- oder Renovierungsbeschichtung
- wasserverdünbar
- hoch diffusionsfähig
- CO<sub>2</sub>- durchlässig
- Schlagregendicht
- sehr gutes Deckvermögen
- hohe Kuppen- und Kantenabdeckung
- geruchsarm, große Farbtonvielfalt
- hohe Farbtonbeständigkeit
- mit vorbeugendem verkapselten Filmschutz gegen Algen- und Pilzbefall

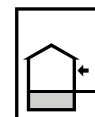

Optik	Verbrauch je nach Untergrund	BE Gebinde	LE Menge	EAN 4005813-	Artikel-Nr.	Preis BE Euro
Base R/M	ca. 150 – 200 g/m <sup>2</sup> / Anstrich	5 l Eimer	75 Eimer/Palette	-719459	113800	57,85
Base R/M	ca. 150 – 200 g/m <sup>2</sup> / Anstrich	12,5 l Eimer	32 Eimer/Palette	-719527	113810	123,00
Base 0	ca. 150 – 200 g/m <sup>2</sup> / Anstrich	5 l Eimer	75 Eimer/Palette	-105214	113829	57,85
Base 0	ca. 150 – 200 g/m <sup>2</sup> / Anstrich	12,5 l Eimer	32 Eimer/Palette	-105207	113826	123,00
getönt FG I	ca. 150 – 200 g/m <sup>2</sup> / Anstrich	5 l Eimer	75 Eimer/Palette	-719503	113820	60,75
getönt FG I	ca. 150 – 200 g/m <sup>2</sup> / Anstrich	12,5 l Eimer	32 Eimer/Palette	-719572	113825	130,30



## Hausfarbe HF

Hochwertige 100% Reinacrylatfarbe

Kurzbezeichnung: HF



- Fassadenfarbe für die universelle Anwendung auf Fassadenflächen rund um das Haus
- sehr gute Haftung auch auf nichtsaugende Untergründe
- schlagregendicht
- wasserabweisend
- CO<sub>2</sub>-bremsend
- Nassabriebklasse 1
- wasserdampfdiffusionsfähig
- wasserverdünbar
- gutes Deckvermögen
- elastisch
- leichte Verarbeitung
- nicht vergilbend
- mit vorbeugendem verkapselten Filmschutz gegen Algen- und Pilzbefall

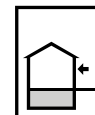

Optik	Verbrauch je nach Untergrund	BE Gebinde	LE Menge	EAN 4005813-	Artikel-Nr.	Preis BE Euro
Base R/M	ca. 120 – 150 g/m <sup>2</sup> / Anstrich	5 l Eimer	75 Eimer/Palette	-697986	110587	81,80
Base R/M	ca. 120 – 150 g/m <sup>2</sup> / Anstrich	12,5 l Eimer	32 Eimer/Palette	-697795	110586	174,80
Base 0	ca. 120 – 150 g/m <sup>2</sup> / Anstrich	5 l Eimer	75 Eimer/Palette	-105191	108433	81,80
Base 0	ca. 120 – 150 g/m <sup>2</sup> / Anstrich	12,5 l Eimer	32 Eimer/Palette	-105184	108432	174,80
getönt FG I	ca. 120 – 150 g/m <sup>2</sup> / Anstrich	5 l Eimer	75 Eimer/Palette	-500651	111913	84,75
getönt FG I	ca. 120 – 150 g/m <sup>2</sup> / Anstrich	12,5 l Eimer	32 Eimer/Palette	-500705	111909	182,10



## Siliconharzfarbe Typ PaintNature SPN

Kurzbezeichnung: **SPN**

Hochwertige Siliconharzfarbe ohne auswaschbare Filmbiozide.



- Systembeschichtung für die SAKRET Siliconharzputz/Typ SilicoNature Oberputze
- ohne biozide Filmkonservierung
- mit natürlicher Barriere gegen Algen- und Pilzbefall
- hoch wetterbeständig
- hoch diffusionsfähig
- CO<sub>2</sub>-durchlässig
- hohes Deckvermögen
- wasserverdünnbar
- hohe Kuppen- und Kantenabdeckung
- alkaliresistent, daher unverseifbar

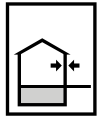

Optik	Verbrauch je nach Untergrund	BE Gebinde	LE Menge	EAN 4005813-	Artikel-Nr.	Preis BE Euro
Base R/M	ca. 150 – 200 g/m <sup>2</sup>	5 l Eimer	75 Eimer/Palette	-105146	112197	76,40
Base R/M	ca. 150 – 200 g/m <sup>2</sup>	12,5 l Eimer	32 Eimer/Palette	-949320	112800	155,25
getönt FG I	ca. 150 – 200 g/m <sup>2</sup>	5 l Eimer	75 Eimer/Palette	-105153	112798	79,35
getönt FG I	ca. 150 – 200 g/m <sup>2</sup>	12,5 l Eimer	32 Eimer/Palette	-949337	112801	162,55



## Siliconharzfarbe SHF

Kurzbezeichnung: **SHF**

Hochwertige Siliconharz-Fassadenfarbe



- Fassadenfarbe für mineralische oder kunstharzgebundene Oberflächen
- leicht zu verarbeiten
- hoch wetterbeständig
- hoch diffusionsfähig
- CO<sub>2</sub>-durchlässig
- schlagregendicht
- sehr gutes Deckvermögen
- wasserverdünnbar
- hohe Kuppen- und Kantenabdeckung
- mit vorbeugendem Filmschutz gegen Algen- und Pilzbefall

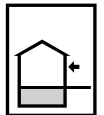

Optik	Verbrauch je nach Untergrund	BE Gebinde	LE Menge	EAN 4005813-	Artikel-Nr.	Preis BE Euro
Base R/M	ca. 150 – 200 g/m <sup>2</sup> / Anstrich	1 l Eimer	360 Eimer/Palette	-105221	113220	14,10
Base R/M	ca. 150 – 200 g/m <sup>2</sup> / Anstrich	5 l Eimer	75 Eimer/Palette	-697146	199983	55,10
Base 0	ca. 150 – 200 g/m <sup>2</sup> / Anstrich	1 l Eimer	360 Eimer/Palette	-105269	113223	14,10
Base 0	ca. 150 – 200 g/m <sup>2</sup> / Anstrich	5 l Eimer	75 Eimer/Palette	-105252	108414	55,10
Base 0	ca. 150 – 200 g/m <sup>2</sup> / Anstrich	12,5 l Eimer	32 Eimer/Palette	-105245	108502	128,95
getönt FG I	ca. 150 – 200 g/m <sup>2</sup> / Anstrich	1 l Eimer	360 Eimer/Palette	-105238	113221	14,45
getönt FG I	ca. 150 – 200 g/m <sup>2</sup> / Anstrich	5 l Eimer	75 Eimer/Palette	-500910	111786	57,90
getönt FG I	ca. 150 – 200 g/m <sup>2</sup> / Anstrich	12,5 l Eimer	32 Eimer/Palette	-949412	111841	136,30





### Silikat Fassadenfarbe SFF

Mineralfarbe auf Kaliwasserglasbasis

Kurzbezeichnung: SFF



- Fassadenfarbe für besonders diffusionsfähige Fassadenanstriche als Neu- oder Renovierungsbeschichtung
- hoch diffusionsfähig
- hoch CO<sub>2</sub>- durchlässig
- gutes Deckvermögen
- spannungsarm
- geruchsarm

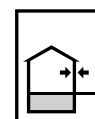

Optik	Verbrauch je nach Untergrund	BE Gebinde	LE Menge	EAN 4005813-	Artikel-Nr.	Preis BE Euro
weiß	ca. 150 – 200 g/m <sup>2</sup> / Anstrich	5 l Eimer	75 Eimer/Palette	-105276	111827	36,45
weiß	ca. 150 – 200 g/m <sup>2</sup> / Anstrich	12,5 l Eimer	32 Eimer/Palette	-949450	111836	82,55
Base 0	ca. 150 – 200 g/m <sup>2</sup> / Anstrich	5 l Eimer	75 Eimer/Palette	-105306	113226	36,45
Base 0	ca. 150 – 200 g/m <sup>2</sup> / Anstrich	12,5 l Eimer	32 Eimer/Palette	-105290	111839	82,55
Base 1	ca. 150 – 200 g/m <sup>2</sup> / Anstrich	5 l Eimer	75 Eimer/Palette	-105320	113227	36,45
Base 1	ca. 150 – 200 g/m <sup>2</sup> / Anstrich	12,5 l Eimer	32 Eimer/Palette	-105313	113225	82,55
getönt FG I	ca. 150 – 200 g/m <sup>2</sup> / Anstrich	5 l Eimer	75 Eimer/Palette	-948422	111829	39,35
getönt FG I	ca. 150 – 200 g/m <sup>2</sup> / Anstrich	12,5 l Eimer	32 Eimer/Palette	-949467	111837	89,90



### SIL Egalisationsfarbe EGF

Fassadenfarbe auf Dispersionsbasis

Kurzbezeichnung: EGF



- Fassadenfarbe als Deckbeschichtung für farbige, mineralische und pastöse Dünnenschichtputze, zum Ausgleich von eventuell auftretenden Far-bunterschieden
- wasserverdünnbar
- hoch diffusionsfähig
- CO<sub>2</sub>- durchlässig
- geruchsarm
- mit vorbeugendem verkapselten Filmschutz gegen Algen- und Pilzbefall

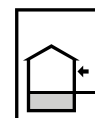

Optik	Verbrauch je nach Untergrund	BE Gebinde	LE Menge	EAN 4005813-	Artikel-Nr.	Preis BE Euro
Base R/M	ca. 150 – 200 g/m <sup>2</sup> / Anstrich	5 l Eimer	75 Eimer/Palette	-105351	199443	32,35
Base R/M	ca. 150 – 200 g/m <sup>2</sup> / Anstrich	12,5 l Eimer	32 Eimer/Palette	-105337	113230	71,25
Base 0	ca. 150 – 200 g/m <sup>2</sup> / Anstrich	5 l Eimer	75 Eimer/Palette	-500118	199486	32,35
Base 0	ca. 150 – 200 g/m <sup>2</sup> / Anstrich	12,5 l Eimer	32 Eimer/Palette	-105375	113233	71,25
getönt FG I	ca. 150 – 200 g/m <sup>2</sup> / Anstrich	5 l Eimer	75 Eimer/Palette	-105368	199477	35,25
getönt FG I	ca. 150 – 200 g/m <sup>2</sup> / Anstrich	12,5 l Eimer	32 Eimer/Palette	-105344	113231	78,50



## Wetterschutzfarbe Multilan WSF

Kurzbezeichnung: **WSF**

Wasserverdünnbare Holz-Wetterschutzfarbe für außen



- für deckende Holzanstriche im Außenbereich
- schlagregenfest
- scheuerbeständig
- dauerelastisch
- sehr gut haftend
- seidenmatt
- diffusionsfähig
- leicht zu verarbeiten
- schnell trocknend
- blockfest
- mit Isolierwirkung
- mit Rostinhibitor
- mit Filmschutz

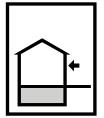

Optik	Verbrauch je nach Untergrund	BE Gebinde	LE Menge	EAN 4005813-	Artikel-Nr.	Preis BE Euro
Base R/M	ca. 100 – 150 g/m <sup>2</sup> / Anstrich	2,5 l Eimer	120 Eimer/Palette	-104637	113106	47,25
Base R/M	ca. 100 – 150 g/m <sup>2</sup> / Anstrich	10 l Eimer	40 Eimer/Palette	-104644	113110	158,65
Base 0	ca. 100 – 150 g/m <sup>2</sup> / Anstrich	2,5 l Eimer	120 Eimer/Palette	-104675	113109	47,25
Base 0	ca. 100 – 150 g/m <sup>2</sup> / Anstrich	10 l Eimer	40 Eimer/Palette	-104682	113113	158,65
getönt FG I	ca. 100 – 150 g/m <sup>2</sup> / Anstrich	2,5 l Eimer	120 Eimer/Palette	-104651	113107	48,10
getönt FG I	ca. 100 – 150 g/m <sup>2</sup> / Anstrich	10 l Eimer	40 Eimer/Palette	-104668	113111	161,85

## Ergänzungsprodukte



## Clean Air Feinspachtel CA-FS

Kurzbezeichnung: **CA-FS**

Konservierungsmittelfreie, verarbeitungsfertige Spachtelmasse für innen



- Spachtelmasse auf Kunstharz-Dispensionsbasis
- lösemittel- und weichmacherfrei
- frei von Konservierungsmitteln
- frei von foggingaktiven Bestandteilen
- gut diffusionsfähig
- besonders standfest
- hohes Füllvermögen
- leicht verarbeitbar
- auf Null ausziehbar
- leicht schleifbar
- filzbar
- umweltschonend
- geruchsarm

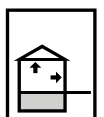

Optik	Verbrauch je nach Untergrund	BE Gebinde	LE Menge	EAN 4005813-	Artikel-Nr.	Preis BE Euro
naturweiß	ca. 1,8kg/m <sup>2</sup> /mm	25 kg Eimer	24 Eimer/Palette	-104583	113102	45,96



## Akkord-Füllspachtel Airless AK-FS

Kurzbezeichnung: AK-FS

Verarbeitungsfertige Spachtelmasse für innen



- Spachtelmasse auf Kunstharz-Dispersionsbasis
- lösemittel- und weichmacherfrei
- frei von foggingaktiven Bestandteilen
- gut diffusionsfähig
- besonders standfest
- hohes Füllvermögen
- leicht verarbeitbar
- auf Null ausziehbar
- leicht schleifbar
- filzbar
- umweltschonend
- geruchsarm

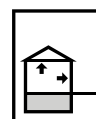

Optik	Verbrauch	BE	LE	EAN	Artikel-Nr.	Preis BE
	je nach Untergrund	Gebinde	Menge	4005813-		Euro
naturweiß	ca. 1,8kg/m <sup>2</sup> /mm	25 kg Eimer	24 Eimer/Palette	-104590	113101	36,05



## Gewebekleber GK

Kurzbezeichnung: GK

Kunststoff-Dispersionskleber



- zur Verklebung von Glasgewebe und Glasvlies
- Wasserverdünnbar
- lösemittelfrei
- leicht verarbeitbar
- lange Offenzeit
- hervorragende Anhaftungskraft
- transparent auftrocknend
- airless-spritzbar
- umweltschonend
- geruchsarm
- diffusionsfähig

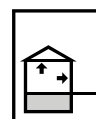

Optik	Verbrauch	BE	LE	EAN	Artikel-Nr.	Preis BE
	je nach Untergrund	Gebinde	Menge	4005813-		Euro
transparent	ca. 250-300 g/m <sup>2</sup>	16 kg Eimer	32 Eimer/Palette	-104620	113105	27,84



## Fußbodenfarbe Kieselgrau FF

Kurzbezeichnung: FF

Wasserverdünnbare Fußbodenfarbe auf Methacrylharzbasis



- deckende Fußbodenfarbe für Böden aus Beton bzw. Zementestrich im Innenbereich
- mittlerer Glanz
- strapazierfähig
- gutes Deckvermögen
- leicht verarbeitbar
- umweltschonend, weil wasserverdünnbar,
- gut reinigungsfähig
- geruchsarm

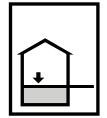

Optik	Verbrauch je nach Untergrund	BE Gebinde	LE Menge	EAN 4005813-	Artikel-Nr.	Preis BE Euro
kieselgau	ca. 200 ml/m <sup>2</sup>	5 l Eimer	75 Eimer/Palette	-104606	113103	69,92
kieselgau	ca. 200 ml/m <sup>2</sup>	12,5 l Eimer	32 Eimer/Palette	-104613	113104	161,84



## Biosan BS

Kurzbezeichnung: BS

Biozid gemäß EG-Richtlinie 98/8/EG Schutzmittel für Mauerwerke (PT 10)



- Desinfektionsmittel zur Nachbehandlung von gereinigten algen-, pilz- und moosbefallenen Flächen
- ausgeprägte bakterizide, fungizide und algizide Wirkung
- hohe Eindringtiefe

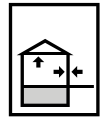

Optik	Verbrauch je nach Untergrund	BE Gebinde	LE Menge	EAN 4005813-	Artikel-Nr.	Preis BE Euro
transparent	ca. 100 – 200 ml/m <sup>2</sup>	5 l Kanister	90 Kanister/Palette	-502259	110937	18,78



## Fassadencreme FC

Kurzbezeichnung: FC

Biozid gemäß EG-Richtlinie 98/8/EG Schutzmittel für Mauerwerke (PT 10)



- zur Hydrophobierung von porösen, mineralischen Baustoffen wie Ziegel, Klinker, Kalksandstein, Naturstein und Putz
- thixotrop, d. h. verlustfrei applizierbar
- hervorragendes Eindringvermögen
- alkalistabil
- hohe Schutzwirkung bei Frost-/Tausalzbeanspruchung
- Diffusionsfähigkeit des Substrates bleibt erhalten

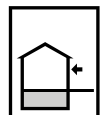

Optik	Verbrauch je nach Untergrund	BE Gebinde	LE Menge	EAN 4005813-	Artikel-Nr.	Preis BE Euro
transparent	ca. 0,1 – 0,5 l/m <sup>2</sup>	5 l Eimer	80 Eimer/Palette	-945186	100106	192,92
transparent	ca. 0,1 – 0,5 l/m <sup>2</sup>	16 l Eimer	24 Eimer/Palette	-945193	100108	581,33



# Garten- und Landschaftsbau



## Mineralische Mörtelsysteme

122

Systemübersicht

122

Bettungs- und Verlegemörtel

122

Haftbrücken

124

Fugenmörtel

124

## Kunstharzgebundene Mörtelsysteme

126

Pflasterfugenmörtel

126



# Dämmen mit System

Wohlfühlen. Gesund wohnen. Werte erhalten.

Pflaster- und Plattenflächen bieten einen hohen gestalterischen Spielraum und bleiben dabei immer funktional: bei der Anlage von Wegen und Plätzen, bei befahrenen Vorplätzen, in Innenhöfen oder bei Terrassen und Wintergärten. Pflaster und Platten bieten praktisch unendliche Möglichkeiten – vom rustikalen Pflasterstein nach historischen Mustern bis hin zu Platten aus interessanten Natursteinen. So können die Außenflächen in der Garten- und Landschaftsgestaltung ihre Wirkung im Zusammenspiel mit Pflanzen und Gebäuden entfalten.

Gleichzeitig darf die technische Seite nicht außer Acht gelassen werden: Die verwendeten Produkte müssen höheren Belastungen standhalten als jene, die innerhalb geschlossener Räume verwendet werden. Denn außen sind Baustoffe in der Regel ungleich härteren Klima-, nutzungs- und schadstoffbedingten Einwirkungen ausgesetzt.

SAKRET bietet hierzu anspruchsvolle und langlebige Lösungen: Von Bettungsmörteln, Kontaktschlämmen und Pflasterfugenprodukten bis hin zu speziellen Systemen bspw. für großformatige Keramikplatten deckt SAKRET den gesamten Bedarf im Garten- und Landschaftsbau ab.

## SAKRET Setz-Fix SF

Montagebeton für den schnelleren Feierabend

- zur schnellen Montage und Fixierung von kleineren Einbauteilen wie Gartenzäunen oder Wäschespinnen
- ohne Mischwerkzeuge und Strom
- Schichtdicke je Auftrag max. 20 cm
- Erhärtungsbeginn nach ca. 10 min



## SAKRET Steinverguss ZPF Rustic

Der Fugenmörtel für stark beanspruchte Flächen

- zum Verfugen von mittel bis stark belasteten Pflasterflächen
- auch für Natursteine, Terrassenplatten und polygonale Platten
- hält höchsten Beanspruchungen stand in Bereichen wie Schienenverkehr, Fahrspuren und im Wasserbau
- rustikal körnige Fugenoberfläche

## SAKRET Pflasterfugenmörtel PF 1 plus

Der gebrauchsfertige Pflasterfugenmörtel, um sofort loszulegen

- zur Verfugung von schwach belasteten Flächen wie Gartenanlagen, Gehwegen oder Innenhöfen ohne Verkehrsbelastung
- auch bei Nieselregen verarbeitbar
- wasserdurchlässig
- schlämmbar und trittsicher



### Systemübersicht: Bodenbelagsysteme

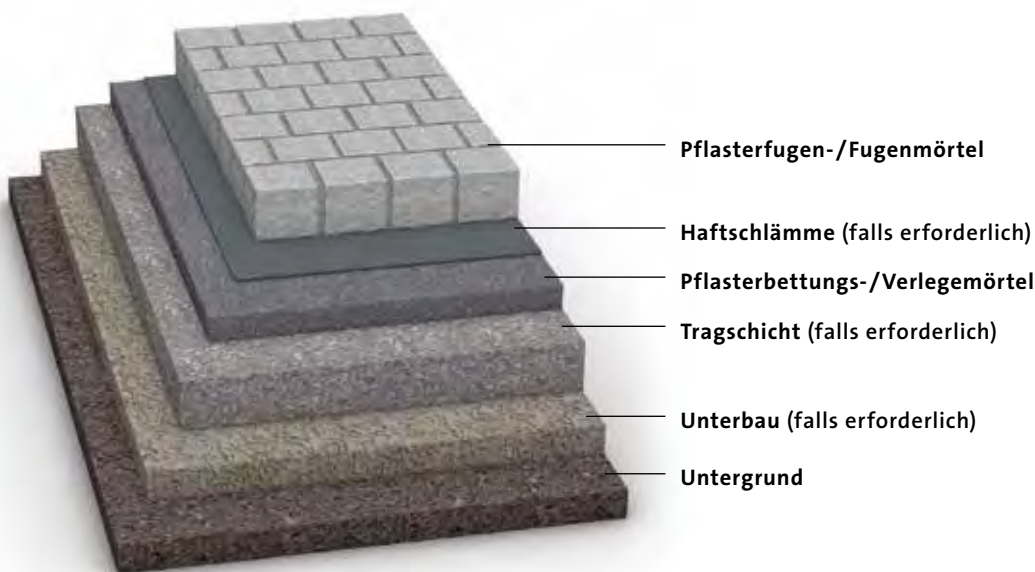

### Bettungs- und Verlegemörtel



#### Pflasterbettungsmörtel NBM 4 D

Kurzbezeichnung: **NBM 4 D**

einkomponentiger drainfähiger mineralischer Bettungsmörtel

- zur wasserdurchlässigen Verlegung von Betonsteinpflaster und -platten sowie verfärbungsfreien Natursteinen
- geeignet für N1 bis N3 nach ZTV-Wegebau und die Anwendung gem. FGSV-Merkblatt
- für Flächen mit starker Verkehrsbelastung, nach DIN EN 124/1229 bis Klasse D 400
- drainfähig nach DIN 18130-1
- Schichtdicke 30 – 70 mm
- hoher Frost- und Tausalz widerstand
- schwind- und eigenspannungsarm
- Größtkorn 4 mm
- Druckfestigkeit nach ca. 28 Tagen  $\geq 30 \text{ N/mm}^2$



Optik	Verbrauch	BE	LE	EAN	Artikel-Nr.	Preis BE
		Gebinde	Menge	4005813-		Euro
grau	ca. 2 kg/m <sup>3</sup> /je mm	25 kg Sack	42 Sack/Palette	-698921	102256	20,80



#### Setz-Fix SF

Kurzbezeichnung: **SF**

Hydraulisch erhärtender Montagebeton

- zur schnellen Montage und Fixierung von z. B. Gartenzäunen, Wäschespinnen, Straßenschildern
- nicht geeignet für DIN-relevante Bauteile
- schnell erhärtend
- Frostwiderstandsfähig nach der Erhärtung
- ohne mechanisches Mischen, einfach Pulver mit Wasser benetzen
- Schichtdicke je Auftrag max. 20 cm
- Erhärtungsbeginn nach ca. 10 min
- nächster Auftrag, wenn Oberflächenwasser versickert ist



Optik	Ergiebigkeit	BE	LE	EAN	Artikel-Nr.	Preis BE
		Gebinde	Menge	4005813-		Euro
grau	ca. 13 l Frischbeton	25 kg Sack	48 Sack/Palette	-101131	103253	15,30



## SAKRET Pflasterbettungsmörtel NBM 4 D

Ungebunden bleiben



Mit dem SAKRET Pflasterbettungsmörtel NBM 4 D schaffen Sie unversiegelte Pflasterflächen, die ein zwangloses, lockeres Flair erzeugen. Dabei ist der Mörtel drainfähig, wodurch sich Regenwasser und andere Flüssigkeiten nicht auf der Oberfläche stauen und so Frostschäden, Ausblühungen, Wasserflecken oder auch Überschwemmungen vermieden werden.

Besonders gut geeignet ist die Anwendung auf Balkon- oder Terrassenflächen, wo definitiv kein stauendes Wasser, sondern nur der Ausblick und der Anblick der gepflasterten Fläche eine Rolle spielen sollten.

Mit dem SAKRET NBM 4 D ist bei der Terrasse nicht Schluss. Auch der Weg zur Garage kann bedenkenlos damit gepflastert werden, da der Mörtel befahrbar ist. Und das mit schweren Fahrzeugen bis Nutzungskategorie N3 nach ZTV-Wegebau.

**Mit dem SAKRET NBM 4 D sind Sie immer auf dem richtigen Pfad!**

### Haftbrücken



#### Kontaktschlämme KS

Kurzbezeichnung: **KS**

Einkomponentig, kunststoffmodifizierte zementäre Haftbrückenschlämme

- Haftbrücke für SAKRET Estrocrete EC
- Haftbrücke für keramische Rüttelbeläge
- Haftbrücke für konventionell hergestellte Gefälle-Verbundestriche
- für Heizestriche auf vorgemischten, mineralischen Untergründen
- Kontaktschlämme für die Verlegung von Naturwerksteinplatten und Feinsteinzeug im Dickbettverfahren (max. Plattenkantenlänge 40 cm) oder Mittelbettverfahren
- zur Herstellung eines kraftschlüssigen Verbunds zwischen zementgebundenen Untergründen und jungen Zementestrich
- auch bei Bauteilen einsetzbar, die einer späteren Tausalzbeaufschlagung unterliegen
- frostbeständig
- wasserfest
- hohe Verbundsicherheit
- hydraulisch erhärtend
- gebrauchsfertig nach Anmischen mit Wasser

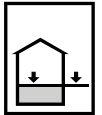

Optik	Verbrauch je nach Rautiefe	BE Gebinde	LE Menge	EAN 4005813-	Artikel-Nr. 101433	Preis BE Euro
grau	ca. 1,5 – 2,5 kg/m <sup>2</sup>	25 kg Sack	40 Sack/Palette	-657522		64,35

### Fugenmörtel



#### Steinverguss ZPF

Kurzbezeichnung: **ZPF**

Hydraulisch erhärtender Fugenvergussmörtel

- zum Verfugen von leicht bis stark belasteten Pflasterflächen, für Natursteine und Terrassenplatten
- zum Fugenverguss von Alt- und Neupflaster, auch in Bereichen höchster Beanspruchung, wie z. B. Schienenbereiche, Fahrspuren und im Wasserbau
- für N1 bis N3 nach ZTV-Wegebau
- Anwendung gem. FGSV-Merkblatt
- gemäß DIN EN 998-2 M20
- gemäß DIN 18580 NM IIIa
- hoher Frost-/Tausalz widerstand
- leicht abwaschbar
- Fugenbreite 3 – 25 mm
- begehbar nach ca. 3 Stunden

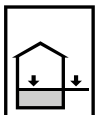

Optik	Verbrauch	BE Gebinde	LE Menge	EAN 4005813-	Artikel-Nr. 103257	Preis BE Euro
grau	siehe Verbrauchsübersicht	25 kg Sack	48 Sack/Palette	-650936		51,40
sand	siehe Verbrauchsübersicht	25 kg Sack	48 Sack/Palette	-696217		62,30
anthrazit	siehe Verbrauchsübersicht	25 kg Sack	48 Sack/Palette	-657508		64,70



### Steinverguss Rustic ZPF Rustic

Hydraulisch erhärtender Fugenvergussmörtel

Kurzbezeichnung: ZPF Rustic

- zum Verfugen von mittel bis stark belasteten Pflasterflächen, für Natursteine, Terrassenplatten und polygonale Platten
- zum Fugenverguss von Alt- und Neupflaster, auch in Bereichen höchster Beanspruchung im z. B. Schienenbereich, Fahrspuren und im Wasserbau
- für N1 bis N3 nach ZTV-Wegebau
- Anwendung gem. FGSV-Merkblatt
- gemäß DIN EN 998-2 M20
- gemäß DIN 18580 NM III a
- rustikal körnige Fugenoberfläche
- Größtkorn 2 mm
- hoher Frost-/Tausalz widerstand
- schlämmbar
- leicht abwaschbar
- Fugenbreite 6 – 50 mm
- begehbar nach ca. 3 Stunden

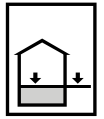

Optik	Verbrauch	BE Gebinde	LE Menge	EAN 4005813-	Artikel-Nr.	Preis BE Euro
grau	siehe Verbrauchsübersicht	25 kg Sack	48 Sack/Palette	-698839	103260	56,05
sand	siehe Verbrauchsübersicht	25 kg Sack	48 Sack/Palette	-698815	103261	66,95
anthrazit	siehe Verbrauchsübersicht	25 kg Sack	48 Sack/Palette	-698846	103259	69,45



### Trassnaturstein-Fuge TNF

Hydraulisch erhärtender Trassfugenmörtel CG 1 gemäß DIN EN 13888

Kurzbezeichnung: TNF

- zum Verfugen von Bodenbelägen
- besonders geeignet für Polygonalplatten
- als CG1 gemäß DIN EN 13888
- sehr emissionsarm (GEV-EMICODE EC 1 Plus)
- wasserfest
- dampfdiffusionsfähig
- schlämmbar
- hydraulisch abbindend
- rissfrei erhärtend
- sehr gut verarbeitbar
- verfärbungshemmend
- nicht brennbar, gemäß DIN EN 13501-1 Brandverhalten A1fl / A1
- Fugenbreite 6 – 30 mm
- Verarbeitungszeit ca. 1 Stunden
- begehbar nach ca. 24 Stunden
- Verbrauch bei polygonaler Verfugung ist nur am Objekt zu definieren bzw. abzuschätzen

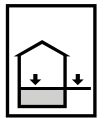

Optik	Ergiebigkeit	BE Gebinde	LE Menge	EAN 4005813-	Artikel-Nr.	Preis BE Euro
mittelgrau	ca. 14,5 l Frischmörtel	25 kg Sack	42 Sack/Palette	-666005	103159	32,25



### Pflasterfugenmörtel



#### Pflasterfugenmörtel PF 1 plus

Kurzbezeichnung: PF 1 plus

Einkomponentiger, wasserdurchlässiger Pflasterfugenmörtel

- zur Verfüugung von Alt- oder Neupflaster im Außenbereich, z. B. in Gartenanlagen, dekorativ gestalteten Vorplätzen, Gehwegen oder Innenhöfen ohne Verkehrsbelastung
- für N1 und N2 nach ZTV-Wegebau
- Mindestfugenbreite 3 mm
- gebrauchsfertig, kein Mischen
- wasserdurchlässig
- schlämmbar
- auch bei Nieselregen zu verarbeiten
- trittsicher
- Verarbeitungszeit 30 min nach öffnen
- Fugenbreite 3 – 20 mm

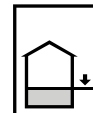

Optik	Verbrauch	BE Gebinde	LE Menge	EAN 4005813-	Artikel-Nr.	Preis BE Euro
steingrau	siehe Verbrauchsübersicht	25 kg Eimer	40 Eimer/Palette	-601853	109131	86,50
sand	siehe Verbrauchsübersicht	25 kg Eimer	40 Eimer/Palette	-601860	109132	86,50
anthrazit	siehe Verbrauchsübersicht	25 kg Eimer	40 Eimer/Palette	-601877	109133	86,50







#### Pflasterfugenmörtel PFE 2

Kurzbezeichnung: PFE 2

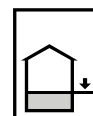
zweikomponentiger wasserdurchlässiger Pflasterfugenmörtel

- zur Verfüugung von normal belasteten Pflasterflächen wie z. B. dekorativ gestaltete Vorplätzen und Gehwegen, privaten Garageneinfahrten mit gelegentlichem PKW-Verkehr.
- für N1, N2 und N3 nach ZTV-Wegebau
- nur für drainfähige Untergründe
- hohe Festigkeiten
- hohe mechanische Beständigkeit
- Verfüugung im Schlämmverfahren
- Fugenbreite 5 – 30 mm
- Komponenten vor der Verarbeitung vermischen
- Verarbeitungszeit 30 min nach öffnen
- begehbar nach ca. 24 Stunden



Optik	Verbrauch	BE Gebinde	LE Menge	EAN 4005813-	Artikel-Nr.	Preis BE Euro
 grau	siehe Verbrauchsübersicht	25 kg Eimer	24 Eimer/Palette	-655313	109120	125,70
 steingrau	siehe Verbrauchsübersicht	25 kg Eimer	24 Eimer/Palette	-697320	109123	112,95
 sand	siehe Verbrauchsübersicht	25 kg Eimer	24 Eimer/Palette	-650714	109121	112,95
 anthrazit	siehe Verbrauchsübersicht	25 kg Eimer	24 Eimer/Palette	-663622	109122	125,70

### Verbrauchsübersicht: SAKRET Pflasterfugen-/Fugenmörtel

Kantenlänge	Fugentiefe	PFE 2 Fugenbreite		ZPF Fugenbreite		ZPF Rustic Fugenbreite	
<b>Großpflaster 14 – 17 cm</b>	<b>30 mm</b>	8 mm	ca. 5,1 kg/m <sup>2</sup>	–	–	–	–
	<b>30 mm</b>	15 mm	ca. 9,1 kg/m <sup>2</sup>	–	–	–	–
	<b>40 mm</b>	–	–	4 mm	ca. 3,5 kg/m <sup>2</sup>	10 mm	ca. 9,3 kg/m <sup>2</sup>
	<b>40 mm</b>	–	–	8 mm	ca. 7,0 kg/m <sup>2</sup>	20 mm	ca. 17,5 kg/m <sup>2</sup>
	<b>40 mm</b>	10 mm	ca. 8,3 kg/m <sup>2</sup>	10 mm	ca. 8,3 kg/m <sup>2</sup>	30 mm	ca. 24,8 kg/m <sup>2</sup>
	<b>40 mm</b>	–	–	15 mm	ca. 12,1 kg/m <sup>2</sup>	40 mm	ca. 31,4 kg/m <sup>2</sup>
<b>Kleinpflaster 8 – 9 cm</b>	<b>30 mm</b>	8 mm	ca. 8,8 kg/m <sup>2</sup>	–	–	–	–
	<b>40 mm</b>	–	–	3 mm	ca. 5,0 kg/m <sup>2</sup>	10 mm	ca. 16,0 kg/m <sup>2</sup>
	<b>40 mm</b>	–	–	6 mm	ca. 9,0 kg/m <sup>2</sup>	20 mm	ca. 29,0 kg/m <sup>2</sup>
	<b>40 mm</b>	10 mm	ca. 14,4 kg/m <sup>2</sup>	10 mm	ca. 14,4 kg/m <sup>2</sup>	40 mm	ca. 48,7 kg/m <sup>2</sup>
<b>Kleinpflaster 10 – 11 cm</b>	<b>30 mm</b>	8 mm	ca. 7,4 kg/m <sup>2</sup>	–	–	–	–
	<b>40 mm</b>	–	–	3 mm	ca. 4,0 kg/m <sup>2</sup>	10 mm	ca. 13,2 kg/m <sup>2</sup>
	<b>40 mm</b>	–	–	6 mm	ca. 7,3 kg/m <sup>2</sup>	20 mm	ca. 24,4 kg/m <sup>2</sup>
	<b>40 mm</b>	10 mm	ca. 11,9 kg/m <sup>2</sup>	10 mm	ca. 12,0 kg/m <sup>2</sup>	40 mm	ca. 42,0 kg/m <sup>2</sup>
<b>Mosaik 3 – 7 cm</b>	<b>30 mm</b>	8 mm	ca. 25,5 kg/m <sup>2</sup>	–	–	–	–
	<b>40 mm</b>	–	–	3 mm	ca. 9,0 kg/m <sup>2</sup>	10 mm	ca. 28,5 kg/m <sup>2</sup>
	<b>40 mm</b>	–	–	6 mm	ca. 16,7 kg/m <sup>2</sup>	20 mm	ca. 47,3 kg/m <sup>2</sup>
	<b>40 mm</b>	10 mm	ca. 11,9 kg/m <sup>2</sup>	10 mm	ca. 25,5 kg/m <sup>2</sup>	40 mm	ca. 71,1 kg/m <sup>2</sup>
<b>Mosaik 5 – 7 cm</b>	<b>30 mm</b>	8 mm	ca. 12,5 kg/m <sup>2</sup>	–	–	–	–
	<b>40 mm</b>	–	–	3 mm	ca. 6,6 kg/m <sup>2</sup>	10 mm	ca. 22,2 kg/m <sup>2</sup>
	<b>40 mm</b>	–	–	6 mm	ca. 12,7 kg/m <sup>2</sup>	20 mm	ca. 38,6 kg/m <sup>2</sup>
	<b>40 mm</b>	10 mm	ca. 19,9 kg/m <sup>2</sup>	10 mm	ca. 20,0 kg/m <sup>2</sup>	40 mm	ca. 61,4 kg/m <sup>2</sup>

### VERBRAUCHSÜBERSICHT: SAKRET Pflasterfugenmörtel PF 1 plus

(Berechnungsgrundlage: Fugentiefe 30 mm/Fugenbreite 5 mm)

Format (Steingröße)	40 x 40 cm	20 x 20 cm	16 x 24 cm	14 x 16 cm	9 x 11 cm	4 x 6 cm
<b>Verbrauch</b>	ca. 1,1 kg/m <sup>2</sup>	ca. 2,2 kg/m <sup>2</sup>	ca. 2,3 kg/m <sup>2</sup>	ca. 2,8 kg/m <sup>2</sup>	ca. 4,1 kg/m <sup>2</sup>	ca. 7,8 kg/m <sup>2</sup>

# Fliesen- und Bodentechnik



## Systemkomponenten

130

Systemübersicht: Wandbelagsysteme	130
Systemübersicht: Bodenbelagsysteme	130
Abdichtungen	131
Klebemörtel	132
Fugenmörtel	132

## Bodentechnik

133

Gießharze	133
Grundierungen und Abdichtungen	133
Entkopplung/Trittschalldämmung	142
Spachtel-/Ausgleichsmassen und Estriche	143
Haftbrücken	149

## Fliesentechnik

149

Klebemörtel	149
Fugmassen	158
Ergänzungsprodukte und Zubehör	169



# Das Premiumsortiment

## Qualität von Profi zu Profi

Bei allen funktionalen Vorteilen, die sie bieten - Fliesen und Platten werden zunehmend wegen ihrer ästhetischen Eigenschaften geschätzt. Aber jede Fliese und Platte hat eine zweite, „technische“ Seite, die gleichwertig darüber entscheidet, wie groß und dauerhaft die Zufriedenheit des Bauherrn – ob privat oder gewerblich – über seine Fliesen- oder Plattenentscheidung ausfällt.

Als gestandene Praktiker kennen wir die zahlreichen Herausforderungen beim Verlegen und der Vorbereitung des Untergrunds und haben für jeden Einsatzbereich ein passendes Produkt im Programm. Somit finden Sie immer die richtige systemtechnische Antwort von präzise aufeinander abgestimmten Komponenten: Ob es um den Wand- oder Bodenaufbau als Träger des nachfolgenden Belages geht oder das Erstellen planebener bzw. abdichteter Flächen.

Dies gilt auch für das eigentliche Verlegen der Fliesen, Platten, Glasfliesen, Mosaik, Natur- und Kunststeine – in welcher Umgebung auch immer.

Mit Grundierungen, Estrichen, Haftbrücken, Spachtel- und Ausgleichsmassen, Abdichtungen, Klebe- und Fugenmörteln, Fugendichtstoffen und Ergänzungsprodukten von der Trittschalldämmung bis zum Drainagemörtel helfen wir Handwerksprofis, jederzeit die erwartete, exzellente Qualität abzuliefern.

### SAKRET Schnellhaftgrund SHG multi

Die Grundlage für Mangelfreiheit

- zur Grundierung von Calciumsulfatestrichen, auch für nachfolgende Verlegung von Großformaten
- optimal für Natursteine
- gebrauchsfertig
- lösemittelfrei



### SAKRET Euroflex EF

Ein Produkt – viele Möglichkeiten

- für die Verlegung im Dünn-, Mittel- und Fließbettverfahren
- von Mosaiken über Großformate bis hin zu Feinsteinzeug
- für Fußbodenheizung
- sehr gute Verarbeitung und Standfestigkeit

### SAKRET Flexfugenmörtel FFM fein

Der Fugenmörtel für filigrane Fugen

- für Wand und Boden sowie innen und außen
- zum Verfugen von keramischen Fliesen und Platten aus Steingut, Betonwerk und verfärbungsunempfindlichen Natursteinen
- erzielt ein feinkörniges vollgefülltes Fugenbild
- Fugenbreite 1 – 10 mm



### Systemübersicht: Wandbelagsystem

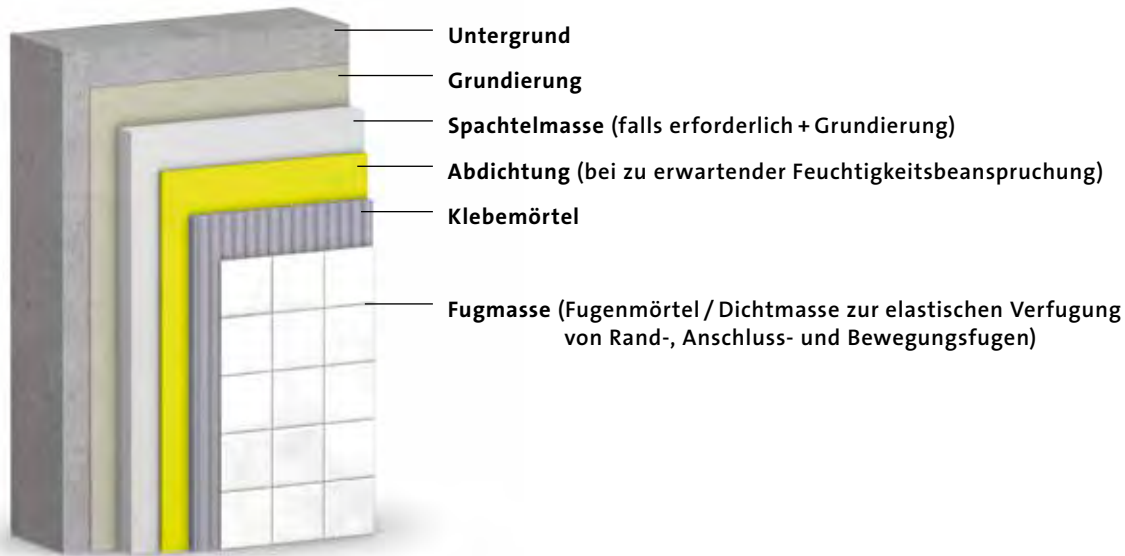

### Systemübersicht: Bodenbelagsystem





### Abdichtungen

#### Abdichtungen: Klassifizierung nach DIN 18534

Wassereinwirkungsklasse	Anwendungsbeispiele <sup>a,b</sup>	Klassifizierte SAKRET-Produkte
<b>W0-I (gering)</b> Flächen mit nicht häufiger Einwirkung aus Spritzwasser	<ul style="list-style-type: none"> <li>• Bereiche von Wandflächen über Waschbecken in Bädern und Spülbecken in häuslichen Küchen</li> <li>• Bereiche von Bodenflächen im häuslichen Bereich ohne Ablauf z. B. in Küchen, Hauswirtschaftsräumen, Gäste WCs</li> </ul>	<ul style="list-style-type: none"> <li>• SAKRET Alternative Abdichtung AA</li> <li>• SAKRET Flexible Dichtungsschlämme FDS</li> <li>• SAKRET Abdichtung säurefest AS</li> <li>• SAKRET Schnellbauabdichtung SBA</li> <li>• SAKRET Dichtbahn DI</li> </ul>
<b>W1-I (mäßig)</b> Flächen mit häufiger Einwirkung aus Spritzwasser oder nicht häufiger Einwirkung aus Brauchwasser, ohne Intensivierung durch anstauendes Wasser	<ul style="list-style-type: none"> <li>• Wandflächen über Badewannen und in Duschen in Bädern</li> <li>• Bodenflächen im häuslichen Bereich mit Ablauf</li> <li>• Bodenflächen in Bädern ohne/mit Ablauf ohne hohe Wassereinwirkung aus dem Duschbereich</li> </ul>	<ul style="list-style-type: none"> <li>• SAKRET Alternative Abdichtung AA</li> <li>• SAKRET Flexible Dichtungsschlämme FDS</li> <li>• SAKRET Abdichtung säurefest AS</li> <li>• SAKRET Schnellbauabdichtung SBA</li> <li>• SAKRET Dichtbahn DI</li> </ul>
<b>W2-I (hoch)</b> Flächen mit häufiger Einwirkung aus Spritzwasser und/oder Brauchwasser, vor allem auf dem Boden zeitweise durch anstauendes Wasser intensiviert	<ul style="list-style-type: none"> <li>• Wandflächen von Duschen in Sportstätten/ Gewerbestätten<sup>c</sup></li> <li>• Bodenflächen mit Abläufen und/oder Rinnen</li> <li>• Bodenflächen in Räumen mit bodengleichen Duschen</li> <li>• Wand- und Bodenflächen von Sportstätten/ Gewerbestätten<sup>c</sup></li> </ul>	<ul style="list-style-type: none"> <li>• SAKRET Alternative Abdichtung AA (nur Wand)</li> <li>• SAKRET Flexible Dichtungsschlämme FDS</li> <li>• SAKRET Abdichtung säurefest AS</li> <li>• SAKRET Schnellbauabdichtung SBA</li> <li>• SAKRET Dichtbahn DI</li> </ul>
<b>W3-I (sehr hoch)</b> Flächen mit sehr häufiger oder lang anhaltender Einwirkung aus Spritz- und/oder Brauchwasser und/oder Wasser aus intensiven Reinigungsverfahren, durch anstauendes Wasser intensiviert	<ul style="list-style-type: none"> <li>• Flächen im Bereich von Umgängen von Schwimmbecken</li> <li>• Flächen von Duschen und Duschanlagen in Sportstätten/Gewerbestätten</li> <li>• Flächen in Gewerbestätten<sup>c</sup> (gewerbliche Küchen, Wäschereien, Brauereien usw.)</li> </ul>	<ul style="list-style-type: none"> <li>• SAKRET Flexible Dichtungsschlämme FDS</li> <li>• SAKRET Abdichtung säurefest AS</li> <li>• SAKRET Schnellbauabdichtung SBA</li> </ul>

<sup>a</sup> Es kann zweckmäßig sein, auch angrenzende, nicht aufgrund ausreichender räumlicher Entfernung oder nicht durch bauliche Maßnahmen (z. B. Duschabtrennungen) geschützte Bereiche, der jeweils höheren Wassereinwirkungsklasse zuzuordnen.

<sup>b</sup> Je nach erwarteter Wassereinwirkung können die Anwendungsfälle verschiedenen Wassereinwirkungsklassen zugeordnet werden.

<sup>c</sup> Abdichtungsflächen ggf. mit zusätzlichen chemischen Einwirkungen nach 5.4 gemäß DIN 18534-1.

Quelle: DIN 18534 Abdichtung von Innenräumen, Tabelle 1 – Wassereinwirkungsklassen und Anwendungsbeispiele

### Klebemörtel

#### Klebemörtel: Klassifizierung nach EN 12004

Klasse	Zementhaltige Klebemörtel	Klassifizierte SAKRET-Produkte
<b>C2 E S 1</b>	<ul style="list-style-type: none"> <li>für erhöhte Anforderungen, mit verlängerter offener Zeit</li> <li>verformbarer Mörtel mit einer Verformung <math>\geq 2,5</math> mm und <math>&lt; 5</math> mm</li> </ul>	<ul style="list-style-type: none"> <li>SAKRET Fließbettmörtel FBM</li> </ul>
<b>C2 TE</b>	<ul style="list-style-type: none"> <li>für erhöhte Anforderungen mit zusätzlichen Kennwerten, für verringertes Abrutschen, mit verlängerter offener Zeit</li> </ul>	<ul style="list-style-type: none"> <li>SAKRET Gigaflex GF</li> </ul>
<b>C2 TE S1</b>	<ul style="list-style-type: none"> <li>für erhöhte Anforderungen mit zusätzlichen Kennwerten, für verringertes Abrutschen, mit verlängerter offener Zeit</li> <li>verformbarer Mörtel mit einer Verformung <math>\geq 2,5</math> mm und <math>&lt; 5</math> mm</li> </ul>	<ul style="list-style-type: none"> <li>SAKRET ProfiFlex PF</li> <li>SAKRET Flexfliesenkleber FFK</li> <li>SAKRET Flexfliesenkleber weiß FFK W S1</li> <li>SAKRET Flexfliesenkleber leicht FFK L</li> <li>SAKRET Euroflex EF</li> </ul>
<b>C2 FE S1</b>	<ul style="list-style-type: none"> <li>für erhöhte Anforderungen mit zusätzlichen Kennwerten, schnell erhärtend, für verlängerter offener Zeit</li> <li>verformbarer Mörtel mit einer Verformung <math>\geq 2,5</math> mm und <math>&lt; 5</math> mm</li> </ul>	<ul style="list-style-type: none"> <li>SAKRET Großformat-Flexkleber schnell GFFs</li> </ul>
<b>C2 FT S1</b>	<ul style="list-style-type: none"> <li>für erhöhte Anforderungen mit zusätzlichen Kennwerten, schnell erhärtend, für verringertes Abrutschen</li> <li>verformbarer Mörtel mit einer Verformung <math>\geq 2,5</math> mm und <math>&lt; 5</math> mm</li> </ul>	<ul style="list-style-type: none"> <li>SAKRET Flexfliesenkleber schnell FFKs</li> </ul>
<b>C2 E S2</b>	<ul style="list-style-type: none"> <li>für erhöhte Anforderungen mit zusätzlichen Kennwerten, mit verlängerter offener Zeit</li> <li>mit einer Verformung <math>\geq 5</math> mm</li> </ul>	<ul style="list-style-type: none"> <li>SAKRET Flexfliesenkleber leicht FFK L S2</li> </ul>
Klasse	Reaktionsharz-Klebemörtel	Klassifizierte SAKRET-Produkte
<b>R 2 T</b>	<ul style="list-style-type: none"> <li>für erhöhte Anforderungen mit zusätzlichen Kennwerten, für verringertes Abrutschen</li> </ul>	<ul style="list-style-type: none"> <li>SAKRET Epoxidharzkleber/-fuge EPK-F</li> <li>SAKRET EpoxiFuge EPF design</li> </ul>

### Fugenmörtel

#### SAKRET Fugenmörtel: Klassifizierung nach EN 13888

Klasse	Zementhaltige Fugenmörtel	Klassifizierte SAKRET-Produkte
<b>CG1</b>	<ul style="list-style-type: none"> <li>normaler Fugenmörtel</li> </ul>	<ul style="list-style-type: none"> <li>SAKRET Fugenschlammörtel FM</li> <li>SAKRET Fugengrau FG</li> </ul>
Klasse	Verbesserte zementhaltige Fugenmörtel	Klassifizierte SAKRET-Produkte
<b>CG2 WA</b>	<ul style="list-style-type: none"> <li>verbessertes Fugenmörtel mit zusätzlichen Kennwerten</li> <li>W = verringerte Wasseraufnahme</li> <li>A = hohe Abriebbeständigkeit</li> </ul>	<ul style="list-style-type: none"> <li>SAKRET Fugenschlammörtel extra FMe</li> <li>SAKRET Flexfugenmörtel FFM / FFM fein</li> <li>SAKRET Diamantfuge DF</li> <li>SAKRET Naturstein- und Feinsteinzeugfugenmörtel NFF</li> </ul>
Klasse	Reaktionsharz-Fugenmörtel	Klassifizierte SAKRET-Produkte
<b>RG</b>	<ul style="list-style-type: none"> <li>für erhöhte Anforderungen mit zusätzlichen Kennwerten, verringerte Wasseraufnahme, hohe Abriebbeständigkeit</li> </ul>	<ul style="list-style-type: none"> <li>SAKRET Epoxidharzkleber/-fuge EPK-F</li> <li>SAKRET EpoxiFuge EPF design</li> </ul>

## Gießharze



### Gießharz rapid GHR

Zweikomponentige Polyesterharz-Vergussmasse

Kurzbezeichnung: **GHR**

- zur Herstellung einer kraftschlüssigen Verbindung von Rissen in Estrichen
- auch für andere Untergründe geeignet
- für Fußbodenheizung geeignet
- Verarbeitungszeit ca. 10 Minuten bei + 20 °C
- mit Wellenverbinder
- Komponenten vor der Verarbeitung vermischen
- sehr emissionsarm, gemäß GEV EMICODE® EC 1 PLUS
- niedrigviskos
- gutes Eindringvermögen
- überarbeitbar nach ca. 2 Stunden

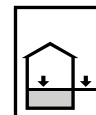

Optik	Ergiebigkeit	BE Gebinde	LE Menge	EAN 4005813-	Artikel-Nr.	Preis BE Euro
transparent	0,78 l/kg	300 ml Flasche + 300 ml Härter	5 Stück/Karton	-944608	101564	63,35

## Grundierungen und Abdichtungen



### Universalgrundierung UG

Wasserverdünnbare, lösemittelfreie Dispersionsgrundierung

Kurzbezeichnung: **UG**

- reguliert das Saugverhalten auf mineralischen Untergründen
- verbessert die Haftung
- geruchsmild
- sehr emissionsarm, gemäß GEV EMICODE® EC 1 PLUS
- überarbeitbar nach ca. 2 Stunden
- 1:1 bis 1:3 wasserverdünnsbar

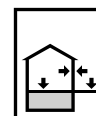

Optik	Verbrauch	BE Gebinde	LE Menge	EAN 4005813-	Artikel-Nr.	Preis BE Euro
gelb	50 – 250 ml/m²	1 l Flasche	6 Flasche/Karton	-664421	108239	14,35
gelb	50 – 250 ml/m²	5 l Kanister	90 Kanister/Palette	-606698	108209	50,55
gelb	50 – 250 ml/m²	10 l Kanister	60 Kanister/Palette	-600436	108253	100,00
gelb	50 – 250 ml/m²	20 l Kanister	24 Kanister/Palette	-606704	108233	186,00
gelb	50 – 250 ml/m²	200 l Fass	1 Fass/Palette	-606711	108240	1695,15



### Schnellhaftgrund SHG

Kurzbezeichnung: SHG

Einkomponentige, wässrige und lösemittelfreie Dispersionsgrundierung

- haftvermittelnde Schicht
- für glatte, nichtsaugende Untergründen
- für Holzuntergründe
- für Fliese auf Fliese im Innenbereich
- verdünnt für alle saugenden Untergründe im Innen- und Außenbereich
- griffige Oberfläche für optimalen Haftverbund
- sehr emissionsarm, gemäß GEV EMICODE® EC 1 PLUS
- überarbeitbar nach ca. 30 Minuten bei saugenden Untergründen und nach ca. 40 – 60 Minuten bei nicht saugenden Untergründen
- unverdünnt oder 1:1 mit Wasser verdünnt anwendbar

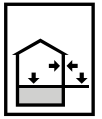

Optik	Verbrauch	BE Gebinde	LE Menge	EAN 4005813-	Artikel-Nr.	Preis BE Euro
blau-violett	ca. 50 – 100 ml/m <sup>2</sup>	1 l Flasche	6 Flasche/Karton	-200032	179000	25,05
blau-violett	ca. 50 – 100 ml/m <sup>2</sup>	5 l Eimer	75 Eimer/Palette	-200049	179001	90,40



### Schnellhaftgrund SHG multi

Kurzbezeichnung: SHG multi

Einkomponentige, wässrige und lösemittelfreie Dispersionsgrundierung

- zur Grundierung von Calciumsulfatestrichen, auch für nachfolgende Verlegung von Großformaten
- für saugende und glatte nichtsaugende Untergründe
- lösemittelfrei
- gebrauchsfertig
- griffige Oberfläche für optimalen Haftverbund
- schnell trocknend
- Abluftzeit ca. 1 Stunde

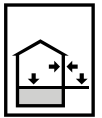

Optik	Verbrauch	BE Gebinde	LE Menge	EAN 4005813-	Artikel-Nr.	Preis BE Euro
grün	ca. 50 – 100 ml/m <sup>2</sup> unverdünnt	5 l Kanister	90 Kanister/Palette	-199985	179003	107,35
grün	ca. 50 – 100 ml/m <sup>2</sup> unverdünnt	10 l Kanister	60 Kanister/Palette	-199992	179002	185,75



### Spezialgrundierung SG

Kurzbezeichnung: SG

Zweikomponentige Epoxidharzgrundierung

- niedrigviskos
- Grundierung für Ausgleichsmassen
- Dünnbett- und Reparaturmörtel auf alten Fliesenbelägen, schwach saugenden Zementestrichen, Holzspanplatten V 100, Beton und Metallen
- chemikalienbeständig
- als Mörtelharz für die Herstellung von harzgebundenen Estrichen, Reparaturmörteln und Spachtelmassen
- als Gießharz für eine kraftschlüssige Verbindung von Rissen in Estrichen und anderen waagerechten Untergründen
- überarbeitbar nach ca. 16 Stunden

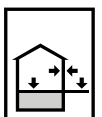

Optik	Verbrauch	BE Gebinde	LE Menge	EAN 4005813-	Artikel-Nr.	Preis BE Euro
gelb transparent	150 – 300 g/m <sup>2</sup>	0,75 kg Eimer inkl. Härter	6 Eimer/Karton	-200940	108243	39,85
gelb transparent	150 – 300 g/m <sup>2</sup>	5 kg Eimer inkl. Härter	56 Eimer/Palette	-606728	108235	190,40
gelb transparent	150 – 300 g/m <sup>2</sup>	10 kg Eimer inkl. Härter	42 Eimer/Palette	-200728	108234	362,65



### Alternative Abdichtung AA

Kurzbezeichnung: AA

Einkomponentige Polymerdispersionsabdichtung (DM) gemäß PG-AiV-F



- zur Flächenabdichtung in Feucht- und Nassräumen gegen nicht drückendes Wasser auf mineralischen, saugenden und schwach saugenden Untergründen sowie feuchtigkeitsempfindlichen, saugenden und schwach saugenden Untergründen im Rollverfahren
- Abdichtung gemäß DIN 18534-3 W0-1 (Wand und Boden) bis W2-I (Wand)
- sehr emissionsarm, gemäß GEV EMICODE® EC 1 PLUS
- rissüberbrückend bis 0,2 mm
- extrem verformbar
- wasserdampffoffen
- im abgebundenen Zustand wasserundurchlässig und silikonverträglich
- auf Heizstrichen und elektrische Fußbodenheizungen
- Trockenschichtdicke mind. 0,5 mm
- roll- und spachtelfähig
- überarbeitbar nach ca. 2 Stunden je Schicht (zweilagiger Auftrag erforderlich)

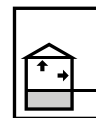

Optik	Verbrauch	BE Gebinde	LE Menge	EAN 4005813-	Artikel-Nr.	Preis BE Euro
grau	ca. 1,6 kg/m <sup>2</sup> je 0,5 mm	8 kg Eimer	75 Eimer/Palette	-202630	101538	83,05
grau	ca. 1,6 kg/m <sup>2</sup> je 0,5 mm	20 kg Eimer	32 Eimer/Palette	-202647	101528	177,55
gelb	ca. 1,6 kg/m <sup>2</sup> je 0,5 mm	8 kg Eimer	75 Eimer/Palette	-606759	101526	83,05
gelb	ca. 1,6 kg/m <sup>2</sup> je 0,5 mm	20 kg Eimer	32 Eimer/Palette	-606766	101445	177,55



### Schnellbauabdichtung SBA

Kurzbezeichnung: SBA

Rissüberbrückende, zweikomponentige, mineralische Dichtungsschlämme (CM) gemäß PG-AiV-F



- zweikomponentige, schnell erhärtende Abdichtungsschlämme zum Abdichten im Verbund mit Fliesen- und Plattenbelägen
- geeignet für Feucht- und Nassräume, Balkone und Terrassen als Bauwerksabdichtung
- Abdichtung gemäß DIN 18534 W0-I bis W3-I
- Abdichtung gemäß DIN 18535-3 W2-B (Füllhöhe ≤ 10 m)
- Abdichtung gemäß DIN 18533-3 W1-E und W4-E
- Abdichtung gemäß DIN 18531-5 für Balkone, Logien und Laubengänge
- geeignet für Fußbodenheizung
- wasserdampffoffen
- rissüberbrückend bis ca. 1,4 mm
- Trockenschichtdicke mind. 2 mm
- Verarbeitungszeit ca. 30 Minuten
- überarbeitbar nach ca. 1 Stunde je Schicht (zweilagiger Auftrag erforderlich)

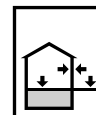

Optik	Komponente	Verbrauch	BE Gebinde	LE Menge	EAN 4005813-	Artikel-Nr.	Preis BE Euro
grau	Pulverkomponente	ca. 2,8 kg/m <sup>2</sup> je 2 mm	20 kg Sack	42 Sack/Palette	-200094	101446	58,85
	Flüssigkomponente		10 kg Eimer	42 Eimer/Palette	-657737	101447	150,45





### Flexible Dichtungsschlämme FDS

Kurzbezeichnung: FDS

Rissüberbrückende, einkomponentige, mineralische Dichtungsschlämme (CM) gemäß PG-AiV-F

- zum Abdichten im Verbund mit Fliesen- und Plattenbelägen
- geeignet für Feucht- und Nassräume
- Abdichtung gemäß DIN 18534 -3 W0-I bis W3-I
- sehr emissionsarm, gemäß GEV EMICODE® EC 1 PLUS
- für Fußbodenheizung geeignet
- wasserdampffoffen
- rissüberbrückend bis ca. 0,75 mm
- Trockenschichtdicke mind. 2 mm
- roll-, streich- und spachtelfähig
- Verarbeitungszeit ca. 50 Minuten
- überarbeitbar nach ca. 2 Stunden je Schicht (zweilagiger Auftrag erforderlich)

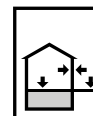

Optik	Verbrauch	BE Gebinde	LE Menge	EAN 4005813-	Artikel-Nr.	Preis BE Euro
grau	2,8 kg/m <sup>2</sup> je 2 mm	15 kg Sack	42 Sack/Palette	-203736	104256	142,55



### Abdichtung säurefest AS

Kurzbezeichnung: AS

Zweikomponentige Reaktionsabdichtung (RM) gemäß PG-AiV-F

- geeignet für durch Brauch- und Reinigungswasser stark beanspruchte Wandflächen in Nassräumen wie z. B. Schwimmbäder und öffentliche Duschen
- zur Abdichtung von chemisch beanspruchten Boden- und Wandflächen
- für FBK nach ZDB-Merkblatt C
- Abdichtung gemäß DIN 18534 W0-I bis W3-I
- Abdichtung gemäß DIN 18535-3 W1-B (Füllhöhe ≤ 5 m)
- rissüberbrückend
- elastisch
- lösemittelfrei
- gute Chemikalienbeständigkeit
- Verarbeitungszeit ca. 25 min
- überarbeitbar nach ca. 16 Stunden je Schicht bei + 23 °C
- Trockenschichtdicke mind. 1 mm

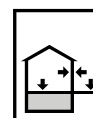

Verbrauch	BE Gebinde	LE Menge	EAN 4005813-	Artikel-Nr.	Preis BE Euro
ca. 1,5 kg/m <sup>2</sup> je mm	5 kg Eimer inkl. Härter	56 Eimer/Palette	-205341	101563	228,65



## Dichtbahn DI

Kurzbezeichnung: DI

Dünnschichtige, flexible Abdichtungsbahn aus vlieskaschiertem Polyethylen



- zum Abdichten im Verbund von Wand- und Bodenflächen unter keramischen Fliesen und Platten in Bädern, Duschen und Nassräumen
- wasserundurchlässig
- sehr emissionsarm, gemäß GEV EMICODE® EC 1 PLUS
- für FBK nach ZDB-Merkblatt C
- Abdichtung gemäß DIN 18534-1 W0-I bis W2-I
- Abdichtung mit den im System geprüften Produkten
- auf Fußbodenheizung geeignet
- entkoppelt
- wasserdampffoffen
- flexibel und rissüberbrückend
- haftzugfest (trocken/nass)
- alkalibeständig

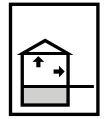

Länge x Breite	Verbrauch	BE	LE	EAN	Artikel-Nr.	Preis BE
		Gebinde	Menge	4005813-		Euro
30 m x 1 m	nach Bedarf	30 m Rolle	30 Rollen/Palette	-203002	709051	517,10



## Dichtband flexibel D

Kurzbezeichnung: D

Elastomer beschichtetes Dichtband mit Vlieskaschierung



- zur Überbrückung von Anschlussund Bewegungsfugen
- für wasserdichte Abschlüsse und Übergänge von Ecken, Fugen und Anschlüssen sowie für Bodenabläufe und Rohrdurchgänge
- Bestandteil des SAKRET Abdichtungssystems
- hohe Elastizität
- dünn und reißfest
- wasserundurchlässig
- starke Verbundwirkung
- hohe Widerstandsfähigkeit gegen Chemikalien
- die vlieskaschierte Oberfläche bewirkt einen hohen Verbund zu den SAKRET Abdichtungsmaterialien

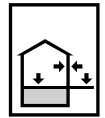

Länge x Breite	Verbrauch	BE	LE	EAN	Artikel-Nr.	Preis BE
		Gebinde	Menge	4005813-		Euro
50m x 120 mm	nach Bedarf	50 m Rolle	1 Rolle/Karton	-604007	709011	178,40



## Dichtmanschette Wand DW

Kurzbezeichnung: DW

Elastomer beschichtete Dichtmanschette mit Vlieskaschierung



- Für wasserdichte Abschlüsse und Übergänge von Ecken, Fugen und Anschlüssen sowie für Bodenabläufe und Rohrdurchgänge
- Bestandteil des SAKRET Abdichtungssystems
- hohe Elastizität
- dünn und reißfest
- wasserundurchlässig
- starke Verbundwirkung
- hohe Widerstandsfähigkeit gegen Chemikalien
- die vlieskaschierte Oberfläche bewirkt einen hohen Verbund zu den SAKRET Abdichtungsmaterialien

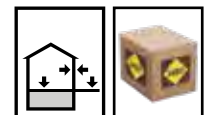

Länge x Breite	Verbrauch	BE	LE	EAN	Artikel-Nr.	Preis BE
		Gebinde	Menge	4005813-		Euro
120 x 120 mm	nach Bedarf	1 Stück	10 Stück/Karton	-604045	709014	7,45



### Dehnzonenmanschette DZM-W

Kurzbezeichnung: **DZM-W**

Elastomer beschichtete Dichtmanschette mit Vlieskaschierung und flexibler Dehnzone

- zum Abdichten von Rohrdurchführungen unter keramischen Fliesen und Platten sowie Naturwerksteinfliesen in Bädern, Duschen und Nassräumen
- die vlieskaschierte Oberfläche bewirkt einen hohen Verbund zu den SAKRET Abdichtungsmaterialien
- reißfest
- hohe Beständigkeit gegen Chemikalien
- Dehnzone Ø 35 mm
- Loch Ø 15 mm

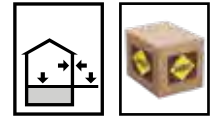

Länge x Breite	Verbrauch	BE Gebinde	LE Menge	EAN 4005813-	Artikel-Nr.	Preis BE Euro
120 x 120 mm	nach Bedarf	1 Stück	10 Stück/Karton	-944684	709008	10,97

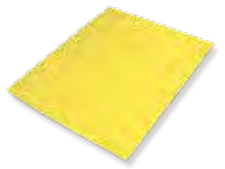

### Dichtmanschette Boden DB

Kurzbezeichnung: **DB**

Elastomer beschichtete Dichtmanschette mit Vlieskaschierung

- für wasserdichte Abschlüsse und Übergänge von Ecken, Fugen und Anschlüssen sowie für Bodenabläufe und Rohrdurchgänge
- Bestandteil des SAKRET Abdichtungssystems
- hohe Elastizität
- dünn und reißfest
- wasserundurchlässig
- starke Verbundwirkung
- hohe Widerstandsfähigkeit gegen Chemikalien
- die vlieskaschierte Oberfläche bewirkt einen hohen Verbund zu den SAKRET Abdichtungsmaterialien

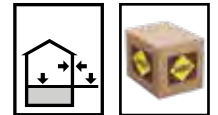

Länge x Breite	Verbrauch	BE Gebinde	LE Menge	EAN 4005813-	Artikel-Nr.	Preis BE Euro
425 x 425 mm	nach Bedarf	1 Stück	10 Stück/Karton	-604052	709015	43,10



### Dichtecke DE innen

Kurzbezeichnung: **DE innen**

Elastomer beschichtete Dichtecke mit Vlieskaschierung

- zum Abdichten von Eckanschlüssen
- Bestandteil des SAKRET Abdichtungssystems
- hohe Elastizität
- dünn und reißfest
- wasserundurchlässig
- starke Verbundwirkung
- hohe Widerstandsfähigkeit gegen Chemikalien
- die vlieskaschierte Oberfläche bewirkt einen hohen Verbund zu den SAKRET Abdichtungsmaterialien

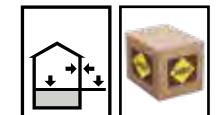

Schenkellänge	Verbrauch	BE Gebinde	LE Menge	EAN 4005813-	Artikel-Nr.	Preis BE Euro
120 mm	nach Bedarf	1 Stück	10 Stück/Karton	-604014	709012	14,45



## Dichtecke DE außen

Kurzbezeichnung: **DE außen**

Elastomer beschichtete Dichtecke mit Vlieskaschierung



- zur Abdichtung von Eckanschlüssen
- Bestandteil des SAKRET Abdichtungssystems
- hohe Elastizität
- dünn und reisfest
- wasserundurchlässig
- starke Verbundwirkung
- hohe Widerstandsfähigkeit gegen Chemikalien
- die vlieskaschierte Oberfläche bewirkt einen hohen Verbund zu den SAKRET Abdichtungsmaterialien

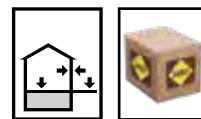

Schenkellänge	Verbrauch	BE	LE	EAN	Artikel-Nr.	Preis BE
		Gebinde	Menge	4005813-		Euro
120 mm	nach Bedarf	1 Stück	10 Stück/Karton	-604038	709013	14,45



## Dichtband-Set Wannanschluss DBw

Kurzbezeichnung: **DBw**

Flexibles Spezialdichtband vlieskaschiert mit selbstklebender Schicht und Butylsticks zur Eckausformung



- zum Anschluss an glatte Duschen- und Badewannen aus Stahlblech und Kunststoff
- zum Anschluss an Fenster- und Türrahmen aus Kunststoff im Balkonbereich
- zum Anschluss an Profile aus Metall
- sehr gute Haftung auf glatten Flächen
- wasserundurchlässig
- inkl. 3 Butylsticks
- Maße Butylsticks: Länge 6 cm, Breite 18 – 20 mm, Ø 8 mm

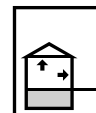

Länge x Breite	Verbrauch	BE	LE	EAN	Artikel-Nr.	Preis BE
		Gebinde	Menge	4005813-		Euro
10 m x 120 mm	nach Bedarf	1 Rolle inkl. 3 Butylsticks	1 Set	-603499	709006	65,55



## Schnittschutzband SB

Kurzbezeichnung: **SB**

Zum vorbeugenden Schutz von Verbundabdichtungen bei der Fugenrevision



- zum Schutz der Dichtbänder in Verbundabdichtungen vor Beschädigungen bei der Revision von Silikonfugen
- für alle Fugenbereiche, die schnittsicher ausgestattet werden sollen, z. B. Wand-/Bodenfugen, Wannen-/Duschwannenränder
- selbstklebend
- dünnes, kaum auftragendes Gewebe
- leicht form- und verarbeitbar
- gute Verträglichkeit mit allen Verarbeitungsmaterialien
- alkalibeständig

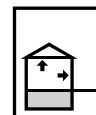

Optik	Länge x Breite	Verbrauch	BE	LE	EAN	Artikel-Nr.	Preis BE
			Gebinde	Menge	4005813-		Euro
cremefarben	10 m x 50 mm	nach Bedarf	10 m Rolle	1 Rolle/Karton	-946985	709007	178,75





### Dichtband basic DB

Dichtband mit Vlieskaschierung

Kurzbezeichnung: DB basic



- zur flexiblen Fugenabdichtung im Verbund mit Fliesen und Platten
- für wasserdichte Abschlüsse und Übergänge von Ecken, Fugen und Anschlüssen
- in Verbindung mit SAKRET Alternative Abdichtung AA und SAKRET Flexible Dichtungsschlämme FDS geprüft und einsetzbar
- hohe Elastizität
- dünn und reißfest
- wasserundurchlässig
- starke Verbundwirkung

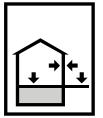

Länge x Breite	Verbrauch	BE	LE	EAN	Artikel-Nr.	Preis BE
		Gebinde	Menge	4005813-		Euro
50 m x 120 mm	nach Bedarf	50 m Rolle	1 Stück	-950487	709042	118,35



### Dehnzonenmanschette basic DZM

Wasserundurchlässige, vlieskaschierte Dichtmanschette mit vliesfreier flexibler Dehnzone

Kurzbezeichnung: DZM basic



- zum sicheren und schnellen Abdichten von Rohrdurchführungen unter keramischen Fliesen und Platten sowie Naturwerksteinfliesen
- in Verbindung mit SAKRET Alternative Abdichtung AA und SAKRET Flexible Dichtungsschlämme FDS geprüft und einsetzbar
- gebrauchsfertig
- wasserundurchlässig
- sehr hohe Elastizität im Dehnzonenbereich
- reißfest
- optimale Verbundwirkung

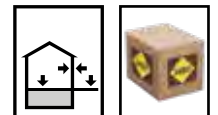

Typ	Abmessung	Verbrauch	BE	LE	EAN	Artikel-Nr.	Preis BE
			Gebinde	Menge	4005813-		Euro
DZM basic 20	140 x 140 mm	nach Bedarf	1 Stück	10 Stück/Karton	-951057	709003	15,35
DZM basic 50	150 x 150 mm	nach Bedarf	1 Stück	10 Stück/Karton	-951064	709004	16,30
DZM basic 100	250 x 250 mm	nach Bedarf	1 Stück	10 Stück/Karton	-951071	709005	32,60





## Dichtecke basic DE innen

Kurzbezeichnung: DE basic

Wasserundurchlässige, vlieskaschierte Dichtecke

- zum sicheren, schnellen und flexiblen Abdichten von Eckabdichtungen unter keramischen Fliesen und Platten sowie Natursteinfliesen
- in Verbindung mit SAKRET Alternative Abdichtung AA und SAKRET Flexible Dichtungsschlämme FDS geprüft und einsetzbar
- hohe Elastizität
- dünn und reißfest
- wasserundurchlässig
- starke Verbundwirkung

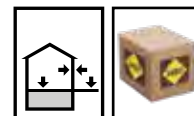

	Schenkellänge	Verbrauch	BE Gebinde	LE Menge	EAN 4005813-	Artikel-Nr. 709023	Preis BE Euro 14,45
	120 mm	nach Bedarf	1 Stück	10 Stück/Karton	-951033		



## Dichtecke basic DE außen

Kurzbezeichnung: DE basic

Wasserundurchlässige, vlieskaschierte Dichtecke

- zum sicheren, schnellen und flexiblen Abdichten von Eckabdichtungen unter keramischen Fliesen und Platten sowie Natursteinfliesen
- in Verbindung mit SAKRET Alternative Abdichtung AA und SAKRET Flexible Dichtungsschlämme FDS geprüft und einsetzbar
- hohe Elastizität
- dünn und reißfest
- wasserundurchlässig
- starke Verbundwirkung

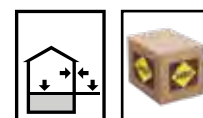

	Schenkellänge	Verbrauch	BE Gebinde	LE Menge	EAN 4005813-	Artikel-Nr. 709024	Preis BE Euro 14,45
	120 mm	nach Bedarf	1 Stück	10 Stück/Karton	-951040		

### Entkopplung/Trittschalldämmung



#### Trittschallplatte TSP

Kunstharzgebundene Faserplatte

Kurzbezeichnung: TSP

- Faserplatte zum Entkoppeln des Oberbelages vom Untergrund
- erhöht den Gehkomfort unter Keramikbelägen
- TSP 4 mm für Fußbodenheizung geeignet
- geeignet auf Holzböden sowie gerissenen Anhydrit- und Zementestrichen
- Trittschallminderung im verklebten Zustand mit Fliesen ca. 10 dB (DIN ISO 140/8)

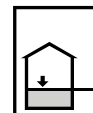

	Dicke	Länge x Breite	Ergiebigkeit pro Palette	BE Gebinde	LE Menge	EAN 4005813-	Artikel-Nr.	Preis BE Euro
✂	4 mm	100 x 60 cm	144 m <sup>2</sup>	1 Stück	240 Stück/Palette	-664452	708653	14,45
✂	9 mm		66 m <sup>2</sup>	1 Stück	110 Stück/Palette	-664445	708654	20,00
✂	15 mm		39 m <sup>2</sup>	1 Stück	65 Stück/Palette	-607824	708655	22,15



#### Entkopplungsvlies EV

Entkopplungsbahn mit integrierter Gewebearmierung

Kurzbezeichnung: EV

- zur Entkopplung von Keramik
- und Natursteinen auf vorhandenen Untergründen und Nutzbelägen im Innenbereich
- Brandklasse B 2 gemäß DIN 4102
- bruchfest und verrottungsbeständig
- flexibel und stabil
- dampfdiffusionsoffen
- leicht zu verarbeiten und zu schneiden
- Schichtdicke ca. 1 mm

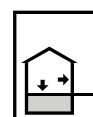

	Länge x Breite	BE Gebinde	LE Menge	EAN 4005813-	Artikel-Nr.	Preis BE Euro
✂	50 x 1 m	50 m Rolle	15 Rollen/Palette	-202128	708658	477,35



#### Multifunktionsgewebe MFG

Entkopplungsbahn mit integrierter Gewebearmierung

Kurzbezeichnung: MFG

- zur wasserdampfdiffusionsfähigen Entkopplung von Keramik und Natursteinen auf vorhandenen Untergründen und Nutzbelägen
- für Fußbodenheizung geeignet
- minimale Aufbauhöhe
- dampfdiffusionsoffen
- wasserdicht bis 0,5 bar
- direkte Lastabtragung auf den Untergrund
- spannungsabbauend
- Schichtdicke 0,9 mm

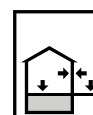

	Länge x Breite	BE Gebinde	LE Menge	EAN 4005813-	Artikel-Nr.	Preis BE Euro
✂	50 x 1 m	50 m Rolle	15 Rollen/Palette	-200865	709048	964,75

## Spachtel-/Ausgleichsmassen und Estriche



### Fußbodenausgleichsmasse FAM

Kurzbezeichnung: **FAM**

Polymermodifizierte, zementäre Bodenausgleichsmasse CT-C25-F5 gemäß DIN EN 13813

- zur Herstellung ansatzfreier Flächen vor der Verlegung von PVC-Belägen, Keramik, Marmor, Natursteinbelägen, textilen und elastischen Bodenbelägen
- zum Glätten, Spachteln und Ausgleichen von Unebenheiten und Abweichungen von den Maßtoleranzen nach DIN 18202
- für nicht beheizbare Gussasphaltestriche AS-IC 10 in Schichtdicken bis 5 mm
- sehr emissionsarm, gemäß GEV EMI CODE® EC 1 PLUS
- für Fußbodenheizung geeignet
- für elektrische Fußbodenheizung geeignet
- gute Verlaufeigenschaften
- pumpfähig
- verlegereif mit Keramik nach ca. 4 Stunden
- Schichtdicke 1,5 – 15 mm

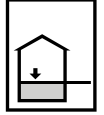

Optik	Verbrauch	BE Gebinde	LE Menge	EAN 4005813-	Artikel-Nr. 102132	Preis BE Euro
grau	ca. 1,6 kg/m <sup>2</sup> je mm	25 kg Sack	48 Sack/Palette	-606612	102132	51,30



### Fußbodenausgleichsmasse schnell FAMs

Kurzbezeichnung: **FAMs**

Schnelle, leicht verlaufende Bodenausgleichsmasse CT-C30-F7 gemäß DIN EN 13813

- zur Herstellung ansatzfreier Flächen vor der Verlegung von PVC-Belägen, Keramik, Marmor, Natursteinbelägen, textilen und elastischen Bodenbelägen
- zum Glätten, Spachteln und Ausgleichen von Unebenheiten und Abweichungen von den Maßtoleranzen nach DIN 18202
- für nicht beheizbare Gussasphaltestriche AS-IC 10 und AS-IC 15 in Schichtdicken bis 5 mm
- sehr emissionsarm, gemäß GEV EMI CODE® EC 1 PLUS
- für Fußbodenheizung geeignet
- für elektrische Fußbodenheizung geeignet
- gute Verlaufeigenschaften
- pumpfähig
- **verlegereif mit Keramik nach ca. 2 Stunden**
- Schichtdicke 1,5 – 15 mm

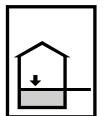

Optik	Verbrauch	BE Gebinde	LE Menge	EAN 4005813-	Artikel-Nr. 102133	Preis BE Euro
grau	ca. 1,6 kg/m <sup>2</sup> je mm	25 kg Sack	48 Sack/Palette	-949078	102133	61,25



### Nivelliermasse spannungsarm NSP

Kurzbezeichnung: **NSP**

Polymermodifizierte, zementäre Bodenausgleichsmasse CT-C30-F7 gemäß DIN EN 13813

- zur Herstellung ansatzfreier Flächen vor der Verlegung von PVC-Belägen, Laminat, textilen Belägen, Keramik und Natursteinbelägen, Parkett, mit zusätzlicher Abdichtung auch für Garagenböden anwendbar (siehe Untergrundvorbereitung und Hinweise)
- zum Glätten, Spachteln, Ausgleichen und Nivellieren von Unebenheiten und Abweichungen von den Maßtoleranzen nach DIN 18 202
- als CT-C30-F7 gemäß DIN EN 13813
- sehr emissionsarm, gemäß GEV EMICODE® EC 1 PLUS
- für Fußbodenheizung geeignet
- für elektrische Fußbodenheizung geeignet
- spannungsarm
- kunstharzvergütet
- hohe Fließfähigkeit
- hohe Festigkeit und Härte
- pumpfähig
- verlegereif mit Keramik nach ca. 4 Stunden
- in einem Arbeitsgang bis zu 30 mm Schichtdicke verarbeitbar
- Schichtdicke 3 – 30 mm

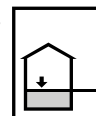

Optik	Verbrauch	BE Gebinde	LE Menge	EAN 4005813-	Artikel-Nr.	Preis BE Euro
grau	ca. 1,6 kg/m <sup>2</sup> je mm	25 kg Sack	48 Sack/Palette	-603734	103144	58,00



### Multiausgleichsmasse MAM

Kurzbezeichnung: **MAM**

Polymermodifizierte, zementäre Bodenausgleichsmasse CT-C30-F7 gemäß DIN EN 13813

- zur Herstellung ansatzfreier Flächen vor der Verlegung von Keramik-, Marmor-, Naturstein- und PVC-Belägen, Teppichböden, schwimmend verlegtem Parkett und Laminat
- als CT-C30-F7 gemäß DIN EN 13813
- sehr emissionsarm, gemäß GEV EMICODE® EC 1 PLUS
- für Fußbodenheizung geeignet
- spannungsarm
- gute Nivelliereigenschaften für planebene Flächen
- hohe Oberflächenhärte durch Kunststoffmodifizierung
- gute Verlaufseigenschaften
- pumpfähig
- verlegereif bis 20 mm nach 16 Stunde
- verlegereif ab 20 mm nach 24 Stunden
- Einbauhöhe ungestreckt bis 20 mm je Arbeitsgang, mit Zugabe von Quarzsand bis 40 mm
- Schichtdicke 2 – 40 mm

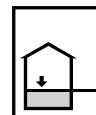

Optik	Verbrauch	BE Gebinde	LE Menge	EAN 4005813-	Artikel-Nr.	Preis BE Euro
grau	ca. 1,7 kg/m <sup>2</sup> je mm	25 kg Sack	48 Sack/Palette	-602034	102148	65,20

## SAKRET Nivelliermasse spannungsarm NSP

Drum nivelliere, was sich ewig bindet.



Schief ist modern? Wohl eher nicht, wenn es sich um begehbare Flächen handelt. Geringe Abweichungen sind bereits merklich unangenehm und beeinträchtigen den Wohlfühlfaktor negativ. Als kleines Beispiel: Haben Sie schon einmal einen Schrank auf einem unebenen Boden aufgebaut? Dann wissen Sie, wovon wir sprechen.

Somit ist die Devise: Wenn bauen, dann ordentlich!

Stellen Sie mit der SAKRET Nivelliermasse spannungsarm NSP ansatzfreie Flächen her. Ob Sie in der Höhe ausgleichen, den Untergrund glätten oder spachteln oder auch Unebenheiten und Abweichungen von den Maßtoleranzen nach DIN 18202 nivellieren möchten – die SAKRET NSP macht es möglich.

Durch seine hohe Fließfähigkeit kommt er in jede Ecke. In einem Arbeitsgang kann eine Schichtdicke von 3 bis 30 mm verarbeitet werden. Und dabei ist der Mörtel nach circa 4 Stunden mit einer hohen Festigkeit und Härte abgebunden und kann bereits mit Keramik verlegt werden.

**Mit der SAKRET Nivelliermasse spannungsarm NSP kommt alles in waage!**





### Holzdielenausgleichsmasse HDA

Kurzbezeichnung: HDA

Polymermodifizierte, zementäre Bodenausgleichsmasse CT-C25-F7 gemäß DIN EN 13813

- zum Glätten und Ausgleichen auch von problematischen Untergründen, wie tragfähigen Holz- und Gussasphaltuntergründen
- geeignet vor der Verlegung von Fliesen und Natursteinbelägen, schwimmend verlegtes Parkett und Laminat, PVC oder Textilbeläge
- speziell zum verfüllen von dünn-schichtigen Warmwasser-Fußbodenheizungen
- als CT-C25-F7 gemäß DIN EN 13813
- sehr emissionsarm, gemäß GEV EMI CODE® EC 1 PLUS
- für Fußbodenheizung geeignet
- ohne Gewebereinlage verarbeitbar
- gute Verlaufeigenschaften
- pumpfähig
- verlegereif nach ca. 4 Stunden
- Schichtdicke 3 – 20 mm

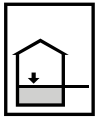

Optik	Verbrauch	BE	LE	EAN	Artikel-Nr.	Preis BE
		Gebinde	Menge	4005813-		Euro
grau	ca. 1,6 kg/m <sup>2</sup> je mm	25 kg Sack	42 Sack/Palette	-606643	104055	79,85



### Betonspachtel für Wand und Boden BWB

Kurzbezeichnung: BWB

Hydraulisch erhärtender, kunststoffvergüteter Mörtel

- zum spachteln, glätten, ausgleichen und nivellieren von Decken, Wänden und Bodenflächen
- zum standfesten Ausgleich oder zum Glätten von Beton/Estrich/Zementputz CS IV
- für Putz der Putzgruppen P II und P III, Festigkeitsklassen CS III und CS IV
- für Mauerwerk nach DIN 1053, bspw. aus KS bzw. Betonsteinen
- als CT-C20-F5 gemäß DIN EN 13813
- sehr emissionsarm, gemäß GEV EMI CODE® EC 1 PLUS
- für Fußboden
- und Wandheizung geeignet
- witterungs- und frostbeständig
- plastisch und geschmeidig verarbeitbar
- standfest
- verlegereif nach ca. 24 Stunden
- Schichtdicke 1 – 10 mm

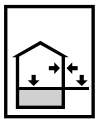

Optik	Verbrauch	BE	LE	EAN	Artikel-Nr.	Preis BE
		Gebinde	Menge	4005813-		Euro
grau	ca. 1,6 kg/m <sup>2</sup> je mm	25 kg Sack	48 Sack/Palette	-606582	104114	38,10



### Schnellreparaturmörtel SRM

Kurzbezeichnung: SRM

Hydraulisch schnell erhärtender, kunststoffvergüteter Mörtel

- zur Herstellung von Gefällespachtelungen
- zum Verfüllen von Löchern und Vertiefungen
- zum Ausgleichen von Treppenstufen
- sehr emissionsarm, gemäß GEV EMI CODE® EC 1 PLUS
- für Fußbodenheizung geeignet
- enthärtet rissfrei
- witterungs- und frostbeständig
- spannungsarm
- verlegereif nach ca. 24 Stunden
- Schichtdicke 3 – 30 mm

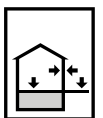

Optik	Verbrauch	BE	LE	EAN	Artikel-Nr.	Preis BE
		Gebinde	Menge	4005813-		Euro
grau	ca. 1,6 kg/m <sup>2</sup> je mm	25 kg Sack	48 Sack/Palette	-606667	103252	59,45



## Drainagemörtel DRM

Kurzbezeichnung: DRM

Einkomponentiger, drainfähiger, mineralischer Werk trockenmörtel

- auf kapillarbrechenden Drainagematten, mit Untergrundgefälle  $\geq 1,5\%$
- auf tragfähigen Stahlbetonunterkonstruktionen mit einem Gefälle von  $\geq 1,5\%$ , abgedichtet mit SAKRET Schnellbauabdichtung SBA
- witterungs- und frostbeständig
- kunststoffmodifiziert
- schwind- und spannungsarm
- hohe Früh- und Endfestigkeit
- alterungs- und volumenbeständig
- verlegereif nach ca. 24 Stunden
- Mindestschichtdicke: 20 mm bei Verbundestrichen, 50 mm auf Drainagematten

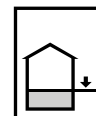

Optik	Verbrauch	BE	LE	EAN	Artikel-Nr.	Preis BE
		Gebinde	Menge	4005813-		Euro
grau	ca. 2,0 kg/m <sup>2</sup> je mm	25 kg Sack	48 Sack/Palette	-203729	104164	19,50



## Schnellestrich EZA-F

Kurzbezeichnung: EZA-F

Hydraulisch schnell erhärtender, mineralischer Estrich CT-C40-F6 gemäß DIN EN 13813

- Herstellung schnell nutzbarer Böden, z. B. für den Neubau und die Modernisierung
- Reparatur von Zementestrich
- für Fußbodenheizung geeignet
- als Estrich CT-C40-F6 gemäß DIN EN 13813
- schnelle Früh- und Endfestigkeit
- frostwiderstandsfähig
- früh nutzbar
- belegreif bei  $\leq 2,5\text{ CM\%}$  erreicht nach 1 – 3 Tagen
- Schichtdicke 25 – 80 mm

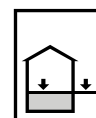

Korn	Optik	Verbrauch	BE	LE	EAN	Artikel-Nr.	Preis BE
			Gebinde	Menge	4005813-		Euro
4 mm	grau	ca. 2,0 kg/m <sup>2</sup> je mm	25 kg Sack	42 Sack/Palette	-666678	100696	33,15
8 mm	grau	ca. 2,0 kg/m <sup>2</sup> je mm	25 kg Sack	48 Sack/Palette	-657782	103251	33,25



### ZementFließestrich ZFE fast

Kurzbezeichnung: ZFE fast

Polymermodifizierter, zementärer Dünn-Fließestrichmörtel CT-C30-F6 gemäß DIN EN 13813

- zur Herstellung nutzbarer Böden, z. B. für den Neubau und die Modernisierung
- zur Erstellung von Zementestrichen auf Trenn- oder Dämmschicht oder im Verbund gemäß DIN 18560 bzw. DIN EN 13813 unter Berücksichtigung der schnellen Erhärtung
- geeignet für beheizte Fußbodenkonstruktionen und zur Reparatur von Zementestrichen
- Schichtdicke 6 – 80 mm, variiert je nach Anwendung
- schnell erhärtend, schwindarm
- mit kristalliner Wasserbindung
- kunststoffmodifiziert
- maschinell verarbeitbar
- verlaufend, schwabbelfähig
- Verarbeitungszeit ca. 60 Minuten
- begehbar: im Verbund nach ca. 5 Stunden, Trennlage nach ca. 24 Stunden, auf Dämmung nach ca. 24 Stunden
- belegbar mit Fliesen nach 24 Stunden
- voll belastbar nach 7 Tagen
- sehr ergiebig

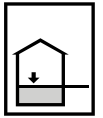

Optik	Verbrauch	BE Gebinde	LE Menge	EAN 4005813-	Artikel-Nr.	Preis BE Euro
grau	ca. 2 kg/m <sup>2</sup> je mm	25 kg Sack	42 Sack/Palette	-946329	100170	31,15



### Estrocrete EC

Kurzbezeichnung: EC

Zweikomponentiger, schnellerhärtender zementärer Estrich CT-C50-F10 gemäß DIN EN 13813

- Ausgleichs- bzw. Reparaturmörtel für Betonböden oder Flächen
- Gefälleestrich im Außenbereich, auch auf befahrbaren Flächen
- Reparatur von Zementestrichen
- für Fußbodenheizung geeignet
- schwind- und eigenspannungsarm
- hohe Früh- und Endfestigkeit
- tausalzbeständig
- als Estrich CT-C50-F10 gemäß DIN EN 13813
- verlegereif nach ca. 24 Stunden
- Schichtdicke: im Verbunde 10 – 60 mm, schwimmend 30 – 50 mm

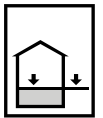

Optik	Verbrauch	BE Gebinde	LE Menge	EAN 4005813-	Artikel-Nr.	Preis BE Euro
grau	ca. 2 kg Trockenmörtel/m <sup>2</sup> EC 0,2 l/m <sup>2</sup> EC/EAF	30 kg Sack	42 Sack/Palette	-202166	102070	16,70
grau	0,2 l/m <sup>2</sup> (EC/EAF)	10 l Kanister	60 Kanister/Palette	-202197	102071	56,55
grau	0,2 l/m <sup>2</sup> (EC/EAF)	25 l Kanister	24 Kanister/Palette	-202180	102072	127,55
grau	0,2 l/m <sup>2</sup> (EC/EAF)	200 l Fass	1 Fass	-202173	102073	863,65

## Haftbrücken



### Kontaktschlämme KS

Kurzbezeichnung: KS

Einkomponentig, kunststoffmodifizierte zementäre Haftbrückenschlämme

- Haftbrücke für SAKRET Estrocrete EC
- Haftbrücke für keramische Rüttelbeläge
- Haftbrücke für konventionell hergestellte Gefälle-Verbundestriche
- für Heizestriche auf vorgehängten, mineralischen Untergründen
- Kontaktschlämme für die Verlegung von Naturwerksteinplatten und Feinsteinzeug im Dickbettverfahren (max. Plattenkantenlänge 40 cm) oder Mittelbettverfahren
- zur Herstellung eines kraftschlüssigen Verbunds zwischen zementgebundenen Untergründen und jungen Zementestrich
- auch bei Bauteilen einsetzbar, die einer späteren Tausalzbeaufschlagung unterliegen
- frostbeständig
- wasserfest
- hohe Verbundsicherheit
- hydraulisch erhärtend
- gebrauchsfertig nach Anmischen mit Wasser

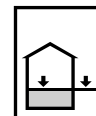

Optik	Verbrauch	BE	LE	EAN	Artikel-Nr.	Preis BE
	je nach Rautiefe	Gebinde	Menge	4005813-		Euro
grau	ca. 1,5 – 2,5 kg/m <sup>2</sup>	25 kg Sack	40 Sack/Palette	-657522	101433	64,35

## Klebemörtel



### Gigaflex GF

Kurzbezeichnung: GF

Flexibler zementärer Dünnbettmörtel C2 TE gemäß DIN EN 12004

- zum Verlegen im Dünn- und Mittelbettverfahren von keramischen Fliesen und Platten, Feinsteinzeug und Mosaiken, Spaltplatten und Riemchen, Betonwerkstein und Dämm- und Ausbauplatten
- für Fußbodenheizung geeignet
- als C2 TE gemäß DIN EN 12004
- sehr emissionsarm, gemäß GEV EMICODE® EC 1 PLUS
- wasserfest
- frostsicher
- hydraulisch abbindend
- alterungsbeständig
- hoch ergiebig
- geschmeidig
- Haftfestigkeit > 1,0 N/mm<sup>2</sup>
- nicht brennbar, gemäß DIN EN 13501-1 Brandverhalten A1fl / A1
- verfugbar nach ca. 12 Stunden
- voll belastbar nach ca. 7 Tagen
- Klebedicke bis 10 mm

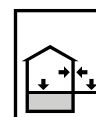

Optik	Verbrauch	BE	LE	EAN	Artikel-Nr.	Preis BE
		Gebinde	Menge	4005813-		Euro
grau	siehe Verbrauchsübersicht	25 kg Sack	48 Sack/Palette	-204924	102134	31,90



### ProfiFlex PF

zementärer Flexmörtel C2 TE S1 gemäß DIN EN 12004

Kurzbezeichnung: PF

- zur Verlegung im Dünn- und Mittelbett von Feinsteinzeug, Spaltplatten und Riemchen sowie Betonwerksteinen und Klinkerriemchen
- für Fußboden- oder Wandheizung geeignet
- als C2 TE S1 gemäß DIN EN 12004
- sehr emissionsarm, gemäß GEV EMICODE® EC 1 PLUS
- verlängerte Einlegzeit
- sehr gute Standfestigkeit
- wasserfest und frostsicher
- hydraulisch abbindend
- sehr gute Verarbeitungseigenschaften
- sehr geringer Verbrauch
- hohe Ergiebigkeit
- nicht brennbar, gemäß DIN EN 13501-1 Brandverhalten A1fl / A1
- Flexmörtel gemäß Richtlinie Deutsche Bauchemie e. V.
- verfügbar nach ca. 12 Stunden
- voll belastbar nach ca. 14 Tagen
- Klebedicke bis 10 mm

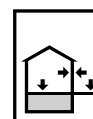

Optik	Verbrauch	BE Gebinde	LE Menge	EAN 4005813-	Artikel-Nr.	Preis BE Euro
grau	siehe Verbrauchsübersicht	25 kg Sack	48 Sack/Palette	-204160	103147	37,95



### Flexfliesenkleber FFK

zementärer Flexmörtel C2 TE S1 gemäß DIN EN 12004

Kurzbezeichnung: FFK

- zur Verlegung im Dünn- und Mittelbett von keramischen Fliesen und Plattenbelägen, Feinsteinzeug, Mosaik, Spaltplatten und Riemchen
- als C2 TE S1 gemäß DIN EN 12004
- sehr emissionsarm, gemäß GEV EMICODE® EC 1 PLUS
- verlängerte Einlegzeit
- sehr gute Standfestigkeit
- wasserfest und frostsicher
- sehr gute Verarbeitungseigenschaften
- hochflexibel
- erfüllt die Anforderungen für Flexmörtel gem. der Deutschen Bauchemie e.V.
- auf Heizestrich geeignet
- verfügbar nach ca. 16 Stunden
- voll belastbar nach ca. 14 Tagen
- Klebedicke bis 10 mm

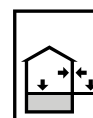

Optik	Verbrauch	BE Gebinde	LE Menge	EAN 4005813-	Artikel-Nr.	Preis BE Euro
grau	siehe Verbrauchsübersicht	5 kg Beutel	100 Beutel/Palette	-605769	101571	15,85
grau	siehe Verbrauchsübersicht	25 kg Sack	48 Sack/Palette	-605783	101556	47,30





## Flexfliesenkleber weiß FFK W S1

Kurzbezeichnung: FFK W S1

Zementärer, weißer Flexkleber C2 TE S1 gemäß DIN EN 12004



- zur Verlegung im Dünn- und Mittelbettverfahren von Fliesen und Platten
- zur Verlegung von „durchscheinender“ Keramik wie Feinsteinzeug, Steinzeug, Spaltplatten und Spaltriemchen, Bodenklinkerplatten und Klinkerfliesen, Klein- und Mittelmosaik, durchscheinenden Naturwerksteinen und verfärbungsungefährdeten Naturwerksteinen
- zur Verlegung von Plattenformaten mit Kantenlängen bis zu 150 cm
- zur Verlegung von Keramik auf SAKRET Verbundabdichtungen
- für Einsatzbereiche mit starker Temperaturveränderung wie Außentreppen, Terrassen, Balkonen
- für Fußbodenheizung geeignet
- als C2 TE S1 gemäß DIN EN 12004
- sehr emissionsarm, gemäß GEV EMICODE® EC 1 PLUS
- sehr gute Standfestigkeit
- verlängerte Einlegzeit
- wasserfest und frostsicher
- gemäß DIN EN 13501-1 Brandverhalten E
- Flexmörtel gemäß Richtlinie Deutsche Bauchemie e. V.
- verfugbar im Dünnbett nach ca. 16 Stunden
- voll belastbar nach ca. 7 Tagen
- Klebedicke als kleinflächiger Ausgleichspachtel bis 15 mm

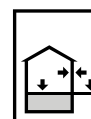

Optik	Verbrauch	BE Gebinde	LE Menge	EAN 4005813-	Artikel-Nr.	Preis BE Euro
weiß	siehe Verbrauchsübersicht	25 kg Sack	42 Sack/Palette	-205464	101628	68,40



## Flexfliesenkleber leicht FFK L

Kurzbezeichnung: FFK L

Leichter, zementärer Flexmörtel C2 TE S1 gemäß DIN EN 12004



- zur Verlegung im Dünn- und Mittelbett von keramischen Fliesen- und Plattenbelägen, Feinsteinzeug, Mosaik, Spaltplatten und Riemchen
- für die Verlegung von Großformaten
- als Ausgleichspachtel geeignet für Einsatzbereiche mit starken Temperaturveränderungen z. B. Balkone, Terrassen oder auf Fußbodenheizung
- als C2 TE S1 gemäß DIN EN 12004
- sehr emissionsarm, gemäß GEV EMICODE® EC 1 PLUS
- sehr hohe Ergiebigkeit
- verlängerte Einlegzeit
- sehr gute Standfestigkeit
- wasserfest und frostsicher
- sehr gute Verarbeitungseigenschaften
- hochflexibel
- erfüllt die Anforderungen für Flexmörtel gemäß der Deutschen Bauchemie e.V.
- verfugbar nach ca. 12 Stunden
- voll belastbar nach ca. 14 Tagen
- Klebedicke bis 15 mm

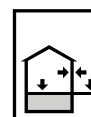

Optik	Verbrauch	BE Gebinde	LE Menge	EAN 4005813-	Artikel-Nr.	Preis BE Euro
grau	siehe Verbrauchsübersicht	15 kg Sack	42 Sack/Palette	-204955	101584	38,65



### Flexfliesenkleber schnell FFKs

Kurzbezeichnung: FFKs

schnellabbindender, zementärer Flexmörtel C2 FT S1 gemäß DIN EN 12004

- zur Verlegung im Dünn-, Mittel- und Fließbettverfahren von keramischen Fliesen und Plattenbelägen, Feinsteinzeug, nicht durchscheinenden, verfärbungsgefährdeten Natursteinen, Mosaiken, Spaltriemchen u.a.
- für die Verlegung von Großformaten
- für Fußboden- und Wandheizung geeignet
- als C2 FT S1 gemäß DIN EN 12004
- sehr emissionsarm, gemäß GEV EMICODE® EC 1 PLUS
- schnell verfugbar und belastbar
- sehr gute Standfestigkeit
- wasserfest und frostsicher
- sehr gute Verarbeitungseigenschaften
- hochflexibel
- erfüllt die Anforderungen für Flexmörtel gem. der Deutschen Bauchemie e.V.
- verfugbar nach ca. 4 Stunden
- voll belastbar nach ca. 3 Tagen
- Klebedicke bis 10 mm

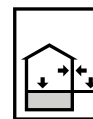

Optik	Verbrauch	BE Gebinde	LE Menge	EAN 4005813-	Artikel-Nr. 101548	Preis BE Euro 70,45
grau	siehe Verbrauchsübersicht	25 kg Sack	48 Sack/Palette	-605837		



### GroßformatFlex schnell GFFs

Kurzbezeichnung: GFFs

Schneller, multifunktionaler zementärer Flexmörtel C2 FE S1 gemäß DIN EN 12004

- besonders geeignet für Großformate
- für die Verlegung im Dünn-, Mittelbett- und Fließbettverfahren von keramischen Fliesen und Platten, Spaltplatten und Spaltriemchen, Klinkerriemchen, Betonwerksteinen, Feinsteinzeug und Steinzeug, nicht durchscheinenden, verfärbungsungefährdeten Naturwerksteinen
- für Fußbodenheizung geeignet
- als C2 FE S1 gemäß DIN EN 12004
- sehr emissionsarm, gemäß GEV® EMICODE EC 1 PLUS
- wasserfest und frostsicher
- sehr gute Verarbeitungseigenschaften
- hochflexibel
- erfüllt die Anforderungen für Flexmörtel gemäß der Deutschen Bauchemie e.V.
- nicht brennbar, gemäß DIN EN 13501-1 Brandverhalten A1fl / A1
- verfugbar nach ca. 3 - 3,5 h
- voll belastbar nach 7 d
- Klebedicke 3 – 20 mm

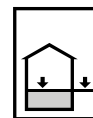

Optik	Verbrauch	BE Gebinde	LE Menge	EAN 4005813-	Artikel-Nr. 102489	Preis BE Euro 74,65
grau	siehe Verbrauchsübersicht	20 kg Sack	42 Sack/Palette	-205389		



## Euroflex EF

Kurzbezeichnung: EF

Multifunktionaler zementärer Flexmörtel C2 TE S1 gemäß DIN EN 12004

- für die Verlegung im Dünn-, Mittelbett und Fließbettverfahren von keramischen Fliesen und Platten, Spaltplatten und Spaltriemchen, Klinkerriemchen, Betonwerksteinen, Feinsteinzeug und Steinzeug, nicht durchscheinenden, verfärbungsunempfindlichen Naturwerksteinen
- zur Verlegung von Großformaten
- zur Herstellung von Kontaktschichten auf festhaftenden, glasierten Fliesenbelägen
- für Fußbodenheizung geeignet
- als C2 TE S1 gemäß DIN EN 12004
- sehr emissionsarm, gemäß GEV EMICODE® EC 1 PLUS
- schnell verfugbar und belastbar
- sehr gute Standfestigkeit
- wasserfest und frostsicher
- sehr gute Verarbeitungseigenschaften
- hochflexibel
- erfüllt die Anforderungen für Flexmörtel gemäß der Deutschen Bauchemie e. V.
- als Fließbettmörtel eingestellt: verfugbar nach 24 Stunden
- als standfester Mörtel eingestellt: verfugbar nach 12 Stunden
- voll belastbar nach ca. 7 Tagen
- Klebedicke 3 – 20 mm

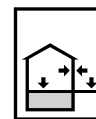

Optik	Verbrauch	BE Gebinde	LE Menge	EAN 4005813-	Artikel-Nr. 105547	Preis BE Euro 60,30
grau	siehe Verbrauchsübersicht	25 kg Sack	48 Sack/Palette	-656402	105547	60,30



## Flexfliesenkleber leicht FFK L S2

Kurzbezeichnung: FFK L S2

Leichter, zementärer und hochflexibler Flexfliesenkleber C2 TE S2 gemäß DIN EN 12004

- zur Verlegung im Dünn- und Mittelbettverfahren von Fliesen und Platten
- für alle Arten von keramischen Fliesen und Platten, nicht durchscheinenden Naturwerksteinen sowie Dämmstoff-, Leichtbau- und Ausbauplatten
- zur Verlegung von Keramik auf SAKRET Verbundabdichtungen
- für Einsatzbereiche mit starker Temperaturveränderung wie Terrassen und Balkonen
- für Fußbodenheizung geeignet
- als C2 TE S2 gemäß DIN EN 12004
- sehr emissionsarm, gemäß GEV EMICODE® EC 1 PLUS
- sehr hohe Ergiebigkeit
- wasserfest und frostsicher
- gemäß DIN EN 13501-1 Brandverhalten E
- Flexmörtel gemäß Richtlinie Deutsche Bauchemie e. V.
- verfugbar nach ca. 12 Stunden
- voll belastbar nach ca. 7 Tagen
- Klebedicke bis 15 mm

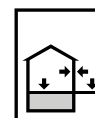

Optik	Verbrauch	BE Gebinde	LE Menge	EAN 4005813-	Artikel-Nr. 101627	Preis BE Euro 58,80
grau	siehe Verbrauchsübersicht	15 kg Sack	42 Sack/Palette	-205471	101627	58,80

## SAKRET Flexfliesenkleber leicht FFK L S2

Groß. Größer. Mega.



Fliesen und Platten in großen Formaten sind längst in den Wohnbereichen angekommen. Auch die Fliesenkleber konnten sich dieser Herausforderung erfolgreich stellen.

Nun erschließt ein neues Format den Markt: das Megaformat. Die Fliesen und Platten, welche über eine Kantenlänge von 120 cm hinausgehen, sehen nicht nur umwerfend aus, auch die fugenlose Optik bzw. die wenigen Fugen verleihen dem Raum Eleganz.

Um die gigantischen Formate auch verlegen zu können, hat SAKRET einen S2-Kleber entworfen. Der SAKRET Flexfliesenkleber FFK L S2 ist hochflexibel und entkoppelt so den Estrich zur Fliese hin, wodurch eben Groß- und Megaformate hervorragend verlegt werden können. Auch auf kritischen Untergründen kann der SAKRET FFK L S2 angewendet werden.

**Mit SAKRET die megagroßen Projekte anpacken!**





### Fließbettmörtel FBM

Kurzbezeichnung: **FBM**

zementärer Fließbettmörtel C2 E S1 gemäß DIN EN 12004



- zur nahezu hohlraumfreien Verlegung von Fliesen und Platten
- zur Verlegung von Großformaten
- zur Verlegung im Fließbettverfahren von Spaltplatten und Spaltriegeln, Klinkerriegeln, Betonwerksteinen, Feinsteinzeug und Steinzeug, nicht durchscheinenden, verfärbungsunempfindlichen Natursteinplatten, Dämm- und Ausbauplatten
- für Flächen mit starker Belastung
- für Fußbodenheizung geeignet
- als C2 E S1 gemäß DIN EN 12004
- sehr emissionsarm, gemäß GEV EMICODE® EC 1 PLUS
- schnell verfugbar und belastbar
- verlängerte Einlegezeit
- wasserfest und frostsicher
- sehr gute Verarbeitungseigenschaften
- hochflexibel
- erfüllt die Anforderungen für Flexmörtel gem. der Deutschen Bauchemie e.V.
- nicht brennbar, gemäß DIN EN 13501-1 Brandverhalten A1
- verfugbar nach ca. 12 Stunden
- voll belastbar nach ca. 7 Tagen
- Klebedicke bis 20 m

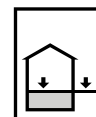

Optik	Verbrauch	BE Gebinde	LE Menge	EAN 4005813-	Artikel-Nr.	Preis BE Euro
grau	siehe Verbrauchsübersicht	25 kg Sack	42 Sack/Palette	-604649	101102	53,35



### Epoxidharzkleber/-fuge EPK-F

Kurzbezeichnung: **EPK-F**

zweikomponentiger Reaktionsharzkleber und Fugenmörtel auf Epoxidharzbasis



- zum Ansetzen, Verlegen und Verfugen von keramischen Fliesen und Platten
- für hochbeanspruchte Bereiche wie z.B. Schwimmbäder, chemische Industrie
- für Fußbodenheizung geeignet
- als Reaktionsharzkleber R2 gemäß DIN EN 12004
- als Reaktionsharzfuge RG gemäß DIN EN 13888
- ausgezeichnete Haftung
- mechanisch hoch beanspruchbar
- gute Chemikalienbeständigkeit
- Fugenbreite Wand: 2 – 10 mm
- Fugenbreite Boden: 2 – 20 mm
- verfugbar nach ca. 15 Stunden
- voll belastbar nach ca. 7 Tagen
- Klebedicke bis 10 mm

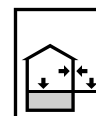

Optik	Verbrauch je mm Schichtdicke	BE Gebinde	LE Menge	EAN 4005813-	Artikel-Nr.	Preis BE Euro
dunkelgrau	ca. 1,4 kg/m <sup>2</sup>	6 kg Eimer inkl. Härter	85 Eimer/Palette	-205204	101658	161,65
mittelgrau	ca. 1,4 kg/m <sup>2</sup>	6 kg Eimer inkl. Härter	85 Eimer/Palette	-602911	101659	161,65





## Natursteinkleber weiß NKw

Kurzbezeichnung: **NKw**

Flexibler, zementärer, weißer Dünnbettmörtel C2 TE gemäß DIN EN 12004

- für die Verlegung im Dünn- und Mittelbettverfahren von Natursteinen, Fliesen und Platten, verfärbungsfreien, kalibrierten Naturwerksteinplatten, Glasfliesen, Spaltplatten und Spaltriemchen, Betonwerksteinen, Steinzeug und Feinsteinzeug
- für Fußboden- oder Wandheizung geeignet
- als C2 TE gemäß DIN EN 12004
- sehr emissionsarm, gemäß GEV EMICODE® EC 1 PLUS
- verlängerte Einlegzeit
- sehr gute Standfestigkeit
- wasserfest und frostsicher
- hydraulisch abbindend
- sehr gute Verarbeitungseigenschaften
- flexibel
- verfugbar nach ca. 24 Stunden
- voll belastbar nach ca. 14 Tagen
- Klebedicke bis 10 mm

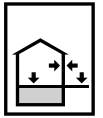

Optik	Verbrauch	BE Gebinde	LE Menge	EAN 4005813-	Artikel-Nr.	Preis BE Euro
weiß	siehe Verbrauchsübersicht	25 kg Sack	42 Sack/Palette	-606773	101365	60,90



## Natursteinkleber weiß schnell NKws

Kurzbezeichnung: **NKws**

Zementärer, schnellerhärtender, weißer Flexkleber C2 FT gemäß DIN EN 12004

- für die Verlegung im Dünn- und Mittelbettverfahren von Natursteinen sowie keramischen Fliesen und Platten, durchscheinenden Naturwerksteinplatten, verfärbungsgefährdeten Naturwerksteinplatten, Feinsteinzeug und Steinzeug
- Bereiche mit starker Temperaturveränderung z.B. Balkone, Terrassen
- für Fußbodenheizung geeignet
- als C2 FT gemäß DIN EN 12004
- sehr emissionsarm, gemäß GEV EMICODE® EC 1 PLUS
- sehr gute Standfestigkeit
- wasserfest und frostsicher
- mit kristalliner Wasserbindung
- kein Durchscheinen des Klebebettes
- sehr gute Verarbeitungseigenschaften
- flexibel
- nicht brennbar, gemäß DIN EN 13501-1 Brandverhalten A1fl / A1
- verfugbar nach ca. 3 Stunden
- voll belastbar nach ca. 7 Tagen
- Klebedicke bis 10 mm

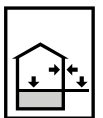

Optik	Verbrauch	BE Gebinde	LE Menge	EAN 4005813-	Artikel-Nr.	Preis BE Euro
weiß	siehe Verbrauchsübersicht	25 kg Sack	48 Sack/Palette	-606797	103143	80,41



## Trassnaturstein-Verlegemörtel TNV

Kurzbezeichnung: **TNV**

Hydraulisch erhärtender, mit Trass versetzter Trockenmörtel gemäß DIN 18580

- für die Verlegung im Mittelbett- und Dickbettverfahren von Natursteinen sowie keramischen Platten, Natursteinen (sowohl Platten als auch Bahnenware), Treppenstufen, Cottoplatten, Naturwerkstein, Betonwerksteinen
- geeignet für Fussbodenheizung
- sehr emissionsarm, gemäß GEV EMICODE® EC 1 PLUS
- sehr gute Standfestigkeit
- verfärbungshemmend
- wasserfest und frostsicher
- hydraulisch abbindend
- sehr gute Verarbeitungseigenschaften
- verfugbar nach ca. 4 Tagen
- voll belastbar nach ca. 28 Tagen
- Klebedicke 10 – 40 mm

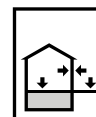

Optik	Verbrauch	BE Gebinde	LE Menge	EAN 4005813-	Artikel-Nr.	Preis BE Euro
grau	ca. 1,7 kg/m <sup>2</sup> je mm	25 kg Sack	48 Sack/Palette	-606827	103263	15,85



## Trassnatursteinmörtel TNM

Kurzbezeichnung: **TNM**

Hydraulisch erhärtender, mit Trass versetzter Trockenmörtel

- für die Verlegung im Mittelbett- und Dickbettverfahren von Natursteinen sowie keramischen Platten, Natursteinen (sowohl Platten als auch Bahnenware), Treppenstufen, Cottoplatten, Naturwerkstein, Betonwerksteinen
- auf Dämmung oder im Verbund
- sehr emissionsarm, gemäß GEV EMICODE® EC 1 PLUS )
- sehr gute Standfestigkeit
- wasserfest und frostsicher
- hydraulisch abbindend
- sehr gute Verarbeitungseigenschaften
- mit kristalliner Wasserbindung
- verfugbar nach ca. 2 Tagen
- voll belastbar nach ca. 14 Tage
- Klebedicke 10 – 50 mm

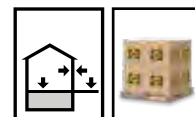

Optik	Verbrauch	BE Gebinde	LE Menge	EAN 4005813-	Artikel-Nr.	Preis BE Euro
grau	ca. 1,7 kg/m <sup>2</sup> je mm	30 kg Sack	42 Sack/Palette	-664469	103155	12,30

### TROCKENMÖRTELverbräuche: SAKRET Klebemörtel

Produkt	6er Zahnung	8er Zahnung	10er Zahnung	12er Zahnung	15er Zahnung
SAKRET Gigaflex GF	2,0 kg/m <sup>2</sup>	2,7 kg/m <sup>2</sup>	3,4 kg/m <sup>2</sup>	4,0 kg/m <sup>2</sup>	5,1 kg/m <sup>2</sup>
SAKRET Profiflex PF	2,0 kg/m <sup>2</sup>	2,7 kg/m <sup>2</sup>	3,4 kg/m <sup>2</sup>	4,0 kg/m <sup>2</sup>	5,1 kg/m <sup>2</sup>
SAKRET Flexfliesenkleber FFK	1,9 kg/m <sup>2</sup>	2,6 kg/m <sup>2</sup>	3,2 kg/m <sup>2</sup>	3,9 kg/m <sup>2</sup>	4,8 kg/m <sup>2</sup>
SAKRET Flexfliesenkleber weiß FFK W S1	1,9 kg/m <sup>2</sup>	2,6 kg/m <sup>2</sup>	3,2 kg/m <sup>2</sup>	3,9 kg/m <sup>2</sup>	4,8 kg/m <sup>2</sup>
SAKRET Flexfliesenkleber leicht FFK L	1,4 kg/m <sup>2</sup>	1,9 kg/m <sup>2</sup>	2,4 kg/m <sup>2</sup>	2,8 kg/m <sup>2</sup>	3,5 kg/m <sup>2</sup>
SAKRET Flexfliesenkleber schnell FFKs	2,0 kg/m <sup>2</sup>	2,6 kg/m <sup>2</sup>	3,3 kg/m <sup>2</sup>	4,0 kg/m <sup>2</sup>	4,9 kg/m <sup>2</sup>
SAKRET Großformat Flex schnell GFFs	2,0 kg/m <sup>2</sup>	2,7 kg/m <sup>2</sup>	3,4 kg/m <sup>2</sup>	4,0 kg/m <sup>2</sup>	5,1 kg/m <sup>2</sup>
SAKRET Euroflex EF	2,0 kg/m <sup>2</sup>	2,7 kg/m <sup>2</sup>	3,4 kg/m <sup>2</sup>	4,0 kg/m <sup>2</sup>	5,1 kg/m <sup>2</sup>
SAKRET Flexfliesenkleber leicht FFK L S2	1,3 kg/m <sup>2</sup>	1,8 kg/m <sup>2</sup>	2,2 kg/m <sup>2</sup>	2,7 kg/m <sup>2</sup>	3,4 kg/m <sup>2</sup>
SAKRET Fliesbettmörtel FBM	-	3,2 kg/m <sup>2</sup>	3,7 kg/m <sup>2</sup>	4,3 kg/m <sup>2</sup>	5,0 kg/m <sup>2</sup>
SAKRET Natursteinkleber weiß NKW	1,9 kg/m <sup>2</sup>	2,6 kg/m <sup>2</sup>	3,2 kg/m <sup>2</sup>	3,9 kg/m <sup>2</sup>	4,8 kg/m <sup>2</sup>
SAKRET Natursteinkleber weiß schnell NKWs	2,0 kg/m <sup>2</sup>	2,6 kg/m <sup>2</sup>	3,3 kg/m <sup>2</sup>	4,0 kg/m <sup>2</sup>	4,9 kg/m <sup>2</sup>

Die Verbrauchswerte sind ca.-Werte.

## Fugmassen



### Fugenschlammörtel FM

zementärer Fugenmörtel CG 1 gemäß DIN EN 13888

Kurzbezeichnung: FM

- zum Verfugen von keramischen Fliesen- und Plattenbelägen, Betonwerksteinen, Spaltplatten u. a.
- als CG1 gemäß DIN EN 13888
- sehr emissionsarm, gemäß GEV EMICODE® EC 1 PLUS
- wasserfest
- frostwiderstandsfähig
- dampfdiffusionsfähig
- schlammbar
- rissfrei erhärtend
- sehr gut verarbeitbar
- Fugenbreite 4 – 15 mm
- Verarbeitungszeit ca. 1 Stunde
- begehbar nach ca. 24 Stunden

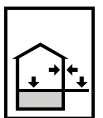

Optik	Verbrauch	BE Gebinde	LE Menge	EAN 4005813-	Artikel-Nr.	Preis BE Euro
mittelgrau	siehe Verbrauchsübersicht	25 kg Sack	48 Sack/Palette	-653531	102131	25,30
anthrazit	siehe Verbrauchsübersicht	25 kg Sack	48 Sack/Palette	-605967	102130	36,40



## Fugenschlammörtel extra FMe

Kurzbezeichnung: **FMe**

Flexibilisierter, zementärer Fugenmörtel CG 2 WA gemäß DIN EN 13888

- zum Verfugen von keramischen Fliesen- und Plattenbelägen, Spaltplatten, Betonwerksteinen, Grob- und Feinkeramik u. a.
- für Einsatzbereiche mit starker Temperaturveränderung z. B. Balkone, Terrassen oder auf Fußbodenheizung
- einsetzbar im Nass- und Dauernassbereich
- als CG2 WA gemäß DIN EN 13888
- sehr emissionsarm, gemäß GEV EMICODE® EC 1 PLUS
- für Fußbodenheizung geeignet
- wasserfest
- frostwiderstandsfähig
- dampfdiffusionsfähig
- schlämmbar
- rissfrei erhärtend
- sehr gut verarbeitbar
- kunststoffvergütet
- Fugenbreite 2 – 20 mm
- Verarbeitungszeit ca. 1 Stunde
- begehbar nach ca. 12 Stunden

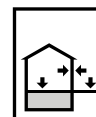

Optik	Verbrauch	BE Gebinde	LE Menge	EAN 4005813-	Artikel-Nr.	Preis BE Euro
dunkelgrau	siehe Verbrauchsübersicht	25 kg Sack	48 Sack/Palette	-653555	102128	31,00
mittelgrau	siehe Verbrauchsübersicht	25 kg Sack	48 Sack/Palette	-668450	102129	31,00



### Flexfugenmörtel fein FFM fein

Kurzbezeichnung: FFM fein

Hochflexibler zementärer Fugenmörtel CG 2 WA gemäß DIN EN 13888

- zum Verfugen von keramischen Fliesen- und Plattenbelägen aus Steinzeug und Steingut, Betonwerk und verfärbungsunempfindlichen Natursteinen
- für Einsatzbereiche mit starken Temperaturveränderungen z. B. Balkone, Terrassen oder auf Flächenheizung
- als CG2 WA gemäß DIN EN 13888
- sehr emissionsarm, gemäß GEV EMICODE® EC 1 PLUS
- wasserfest
- frostwiderstandsfähig
- dampfdiffusionsfähig
- schlammbar
- verformungsfähig
- rissfrei erhärtend
- sehr gut verarbeitbar
- erzielt ein feinkörniges vollgefülltes Fugenbild
- Fugenbreite 1 – 10 mm
- Verarbeitungszeit ca. 20 Minuten
- begehbar nach ca. 2 Stunden

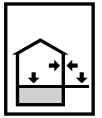

Optik	Verbrauch	BE Gebinde	LE Menge	EAN 4005813-	Artikel-Nr.	Preis BE Euro
anthrazit	siehe Verbrauchsübersicht	5 kg Beutel	100 Beutel/Palette	-720592	102010	18,70
anthrazit	siehe Verbrauchsübersicht	25 kg Sack	48 Sack/Palette	-720608	112229	88,45
bahamabeige	siehe Verbrauchsübersicht	5 kg Beutel	100 Beutel/Palette	-720455	102023	18,70
bahamabeige	siehe Verbrauchsübersicht	25 kg Sack	48 Sack/Palette	-720554	102264	88,45
basalt	siehe Verbrauchsübersicht	5 kg Beutel	100 Beutel/Palette	-720431	102028	17,70
basalt	siehe Verbrauchsübersicht	25 kg Sack	48 Sack/Palette	-720530	101698	83,15
dunkelgrau	siehe Verbrauchsübersicht	5 kg Beutel	100 Beutel/Palette	-201961	102021	17,70
dunkelgrau	siehe Verbrauchsübersicht	25 kg Sack	48 Sack/Palette	-201978	103176	83,15
hellgrau	siehe Verbrauchsübersicht	5 kg Beutel	100 Beutel/Palette	-201923	102022	17,70
hellgrau	siehe Verbrauchsübersicht	25 kg Sack	48 Sack/Palette	-201930	102260	83,15
jasmin	siehe Verbrauchsübersicht	5 kg Beutel	100 Beutel/Palette	-720622	101900	17,70
jasmin	siehe Verbrauchsübersicht	25 kg Sack	48 Sack/Palette	-720615	101711	83,15
manhattan	siehe Verbrauchsübersicht	5 kg Beutel	100 Beutel/Palette	-720424	101902	17,70
manhattan	siehe Verbrauchsübersicht	25 kg Sack	48 Sack/Palette	-720523	102199	83,15
mittelgrau	siehe Verbrauchsübersicht	5 kg Beutel	100 Beutel/Palette	-201947	102020	17,70
mittelgrau	siehe Verbrauchsübersicht	25 kg Sack	48 Sack/Palette	-201954	103121	83,15
pergamon	siehe Verbrauchsübersicht	5 kg Beutel	100 Beutel/Palette	-720448	101904	17,70
pergamon	siehe Verbrauchsübersicht	25 kg Sack	48 Sack/Palette	-720547	103122	83,15
silbergrau	siehe Verbrauchsübersicht	5 kg Beutel	100 Beutel/Palette	-720417	101906	17,70
silbergrau	siehe Verbrauchsübersicht	25 kg Sack	48 Sack/Palette	-720516	103123	83,15
weiß	siehe Verbrauchsübersicht	5 kg Beutel	100 Beutel/Palette	-720400	101908	17,70
weiß	siehe Verbrauchsübersicht	25 kg Sack	48 Sack/Palette	-720509	103124	83,15





## Flexfugenmörtel FFM

Schnellerhärtender, hochflexibler zementärer Fugenmörtel CG 2 WA  
gemäß DIN EN 13888

Kurzbezeichnung: **FFM**

- zum Verfugen von keramischen Fliesen- und Plattenbelägen, Betonwerksteinen, Feinsteinzeug, vielen Naturwerksteinarten mit unempfindlicher kratzfester Oberfläche, Fassadenriemchen und Glasbausteinen
- für Einsatzbereiche mit starker Temperaturveränderung z. B. Balkone, Terrassen oder auf Fußbodenheizung
- als CG2 WA gemäß DIN EN 13888
- sehr emissionsarm, gemäß GEV EMICODE® EC 1 PLUS )
- wasserfest
- frostwiderstandsfähig
- dampfdiffusionsfähig
- schlämmbar
- verformungsfähig
- rissfrei erhärtend
- sehr gut verarbeitbar
- erzielt ein vollgefülltes Fugenbild
- Fugenbreite 2 – 20 mm
- Verarbeitungszeit ca. 20 Minuten
- begehbar nach ca. 2 Stunden

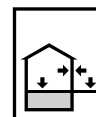

Optik	Verbrauch	BE Gebinde	LE Menge	EAN 4005813-	Artikel-Nr.	Preis BE Euro
anthrazit	siehe Verbrauchsübersicht	5 kg Beutel	100 Beutel/Palette	-720639	102111	17,70
anthrazit	siehe Verbrauchsübersicht	25 kg Sack	48 Sack/Palette	-200124	103126	79,85
bahamabeige	siehe Verbrauchsübersicht	5 kg Beutel	100 Beutel/Palette	-201398	102229	17,70
bahamabeige	siehe Verbrauchsübersicht	25 kg Sack	48 Sack/Palette	-200933	103127	79,85
basalt	siehe Verbrauchsübersicht	5 kg Beutel	100 Beutel/Palette	-720356	102112	15,75
basalt	siehe Verbrauchsübersicht	25 kg Sack	48 Sack/Palette	-720257	103128	53,70
dunkelgrau	siehe Verbrauchsübersicht	5 kg Beutel	100 Beutel/Palette	-663097	102181	13,20
dunkelgrau	siehe Verbrauchsübersicht	25 kg Sack	48 Sack/Palette	-668191	103129	53,70
hellgrau	siehe Verbrauchsübersicht	5 kg Beutel	100 Beutel/Palette	-201350	102191	15,75
hellgrau	siehe Verbrauchsübersicht	25 kg Sack	48 Sack/Palette	-201343	103130	53,70
mittelgrau	siehe Verbrauchsübersicht	5 kg Beutel	100 Beutel/Palette	-720332	102180	15,75
mittelgrau	siehe Verbrauchsübersicht	25 kg Sack	48 Sack/Palette	-720240	103131	53,70



### Fugengrau FG

zementärer Fugenmörtel CG 1 gemäß DIN EN 13888

Kurzbezeichnung: FG

- zum Verfugen von Steingut, Steinzeugfliesen, Steinzeugriemchen, Betonwerksteinplatten u. a.
- als CG1 gemäß DIN EN 13888
- sehr emissionsarm, gemäß GEV EMICODE® EC 1 PLUS
- wasserfest
- dampfdiffusionsfähig
- schlämmbar
- rissfrei erhärtend
- sehr gut verarbeitbar
- alterungsbeständig
- nicht brennbar, gemäß DIN EN 13501-1 Brandverhalten A1
- Fugenbreite 2 – 5 mm
- Verarbeitungszeit ca. 90 Minuten
- begehrbar nach ca. 24 Stunden

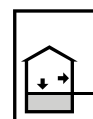

Optik	Verbrauch	BE Gebinde	LE Menge	EAN 4005813-	Artikel-Nr.	Preis BE Euro
silbergrau	siehe Verbrauchsübersicht	25 kg Sack	48 Sack/Palette	-201367	102127	36,40
hellgrau	siehe Verbrauchsübersicht	25 kg Sack	48 Sack/Palette	-666012	102125	36,40
mittelgrau	siehe Verbrauchsübersicht	25 kg Sack	48 Sack/Palette	-663516	102126	36,40
dunkelgrau	siehe Verbrauchsübersicht	25 kg Sack	48 Sack/Palette	-606056	102124	36,40



### Diamantfuge DF

Schnell erhärtender, hoch verschleißfester, flexibler zementärer Fugenmörtel CG 2 WA gemäß DIN EN 13888

Kurzbezeichnung: DF

- zum Verfugen von hoch beanspruchten Flächen aus keramischen Fliesen- und Plattenbelägen, Betonwerksteinen, Spaltplatten und Feinsteinzeug u. a.
- als Fugenmörtel CG 2 WA gemäß DIN EN 13888
- sehr emissionsarm, gemäß GEV EMICODE® EC 1 PLUS
- für Fußboden- und Wandheizung geeignet
- wasserfest
- frostwiderstandsfähig
- hoher Tausalzwierstand
- dampfdiffusionsfähig
- schlämmbar
- schnell erhärtend
- rissfrei erhärtend
- sehr gut verarbeitbar
- kunststoffvergütet
- besonders hohe Abriebbeständigkeit
- erhöhte Beständigkeit gegen Chemikalien
- verformungsfähig bei Temperaturschwankungen
- Fugenbreite 1,5 – 10 mm
- Verarbeitungszeit ca. 20 Minuten
- begehrbar nach ca. 2 Stunden

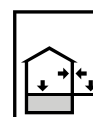

Optik	Verbrauch	BE Gebinde	LE Menge	EAN 4005813-	Artikel-Nr.	Preis BE Euro
hellgrau	siehe Verbrauchsübersicht	25 kg Sack	48 Sack/Palette	-203361	103096	63,90
mittelgrau	siehe Verbrauchsübersicht	25 kg Sack	48 Sack/Palette	-202531	103097	63,90
dunkelgrau	siehe Verbrauchsübersicht	25 kg Sack	48 Sack/Palette	-201237	103095	63,90

Kurzbezeichnung: E

### Silikon-Dicht E

Essigvernetzender Silikonkautschuk gemäß DIN EN 18545



- zum Füllen und elastischen Verfugen von Bewegungs- und Abschlussfugen, für Sanitärbereiche, Balkone und Terrassen
- feuchtraumbeständig
- fungizid eingestellt
- lichtecht
- dauerelastisch
- witterungsbeständig
- ausgezeichneten Haftungseigenschaften

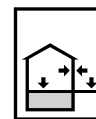

Optik	Verbrauch	BE Gebinde	LE Menge	EAN 4005813-	Artikel-Nr.	Preis BE Euro
transparent	ca. 3,8 m	310 ml Stück	12 Stück/Karton	-691335	708944	17,80
weiß	ca. 3,8 m	310 ml Stück	12 Stück/Karton	-691311	708983	17,80
silbergrau	ca. 3,8 m	310 ml Stück	12 Stück/Karton	-691649	708980	17,80
mittelgrau	ca. 3,8 m	310 ml Stück	12 Stück/Karton	-665718	708933	17,80
dunkelgrau	ca. 3,8 m	310 ml Stück	12 Stück/Karton	-691304	708963	17,80
anthrazit	ca. 3,8 m	310 ml Stück	12 Stück/Karton	-800072	708912	17,80
manhattan	ca. 3,8 m	310 ml Stück	12 Stück/Karton	-691588	708971	17,80
bahamabeige	ca. 3,8 m	310 ml Stück	12 Stück/Karton	-691366	708914	17,80
pergamon	ca. 3,8 m	310 ml Stück	12 Stück/Karton	-691380	708975	17,80



### Trassnaturstein-Fuge TNF

Hydraulisch erhärtender Trassfugenmörtel CG 1 gemäß DIN EN 13888

Kurzbezeichnung: TNF

- zum Verfugen von Bodenbelegen
- besonders geeignet für Polygonalplatten
- als CG1 gemäß DIN EN 13888
- sehr emissionsarm GEV-EMICODE EC 1 Plus
- wasserfest
- dampfdiffusionsfähig
- schlammbar
- hydraulisch abbindend
- rissfrei erhärtend
- sehr gut verarbeitbar
- verfärbungshemmend
- nicht brennbar, gemäß DIN EN 13501-1 Brandverhalten A1fl / A1
- Fugenbreite 6 – 30 mm
- Verarbeitungszeit ca. 1 Stunden
- begehbar nach ca. 24 Stunden
- Verbrauch bei polygonaler Verfugung ist nur am Objekt zu definieren bzw. abzuschätzen

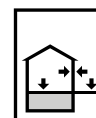

Optik	Verbrauch	BE Gebinde	LE Menge	EAN 4005813-	Artikel-Nr.	Preis BE Euro
mittelgrau	ca. 14,5 l Frischmörtel	25 kg Sack	42 Sack/Palette	-666005	103159	32,25



## Bau- und Naturstein-Silikon NS

Kurzbezeichnung: NS

neutralvernetzender Silikonkautschuk gemäß DIN EN 18545

- zum elastischen Verschließen von Bewegungs- und Abschlussfugen in Sanitär- und Nassräumen
- besonders geeignet für die Verfugung von Marmor- und Natursteinbelägen
- haftet besonders gut auf alkalischen Untergründen wie Beton, Putz und Estrich
- fungizid eingestellt
- lichtecht
- witterungsbeständig
- ausgezeichneten Haftungseigenschaften
- feuchtraumbeständig
- dauerelastisch
- keine Weichmachermigration in saugende Untergründe

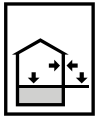

Optik	Verbrauch	BE Gebinde	LE Menge	EAN 4005813-	Artikel-Nr.	Preis BE Euro
weiß	ca. 3,8 m	310 ml Stück	12 Stück/Karton	-606865	708515	20,00
silbergrau	ca. 3,8 m	310 ml Stück	12 Stück/Karton	-606872	708514	20,00
dunkelgrau	ca. 3,8 m	310 ml Stück	12 Stück/Karton	-653685	708516	20,00
jurabeige	ca. 3,8 m	310 ml Stück	12 Stück/Karton	-664292	708517	20,00



### Naturstein- und Feinsteinzeugfugenmörtel NFF

Kurzbezeichnung: NFF

Schnellerhärtender, hochflexibler zementärer Fugenmörtel CG 2 WA gemäß DIN EN 13888



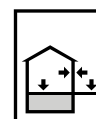



- zum Verfugen von Feinsteinzeug und den meisten Natursteinen
- für Einsatzbereiche mit starker Temperaturveränderung z. B. Balkone, Terrassen oder auf Flächenheizung
- einsetzbar im Nass- und Dauernassbereich
- als CG2 WA gemäß DIN EN 13888
- sehr emissionsarm, gemäß GEV EMICODER EC 1 PLUS
- schnell abbindend
- mit kristalliner Wasserbindung
- früh waschbar
- wasserfest
- frostwiderstandsfähig
- dampfdiffusionsfähig
- schlämmbar
- verformungsfähig
- rissfrei erhärtend
- sehr gut verarbeitbar
- erzielt ein feinkörniges vollgefülltes Fugenbild
- Fugenbreite 1 – 10 mm
- Verarbeitungszeit ca. 30 Minuten
- begehbar nach ca. 2 Stunden

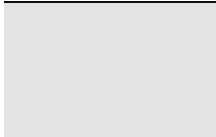
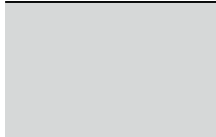
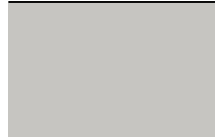
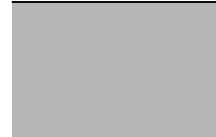
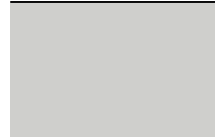

Optik	Verbrauch	BE Gebinde	LE Menge	EAN 4005813-	Artikel-Nr.	Preis BE Euro
weiß	siehe Verbrauchsübersicht	5 kg Sack	100 Sack/Palette	-205044	102563	17,70
weiß	siehe Verbrauchsübersicht	25 kg Sack	48 Sack/Palette	-205211	103142	82,30
silbergrau	siehe Verbrauchsübersicht	5 kg Sack	100 Sack/Palette	-205099	102550	17,70
silbergrau	siehe Verbrauchsübersicht	25 kg Sack	48 Sack/Palette	-205228	103137	83,15
jurabeige	siehe Verbrauchsübersicht	25 kg Sack	48 Sack/Palette	-205235	103134	88,45
dunkelgrau	siehe Verbrauchsübersicht	5 kg Sack	100 Sack/Palette	-205037	102551	17,70
dunkelgrau	siehe Verbrauchsübersicht	25 kg Sack	48 Sack/Palette	-205242	103132	82,30
anthrazit	siehe Verbrauchsübersicht	5 kg Sack	100 Sack/Palette	-205136	102555	18,70
anthrazit	siehe Verbrauchsübersicht	25 kg Sack	48 Sack/Palette	-205174	102149	88,45
jasmin	siehe Verbrauchsübersicht	5 kg Sack	100 Sack/Palette	-947982	102559	17,70
jasmin	siehe Verbrauchsübersicht	25 kg Sack	48 Sack/Palette	-947999	103138	83,15
manhattan	siehe Verbrauchsübersicht	5 kg Sack	100 Sack/Palette	-948002	102560	17,70
manhattan	siehe Verbrauchsübersicht	25 kg Sack	48 Sack/Palette	-948019	103135	83,15
pergamon	siehe Verbrauchsübersicht	5 kg Sack	100 Sack/Palette	-205051	102562	17,70
pergamon	siehe Verbrauchsübersicht	25 kg Sack	48 Sack/Palette	-948026	103139	83,15
mittelgrau	siehe Verbrauchsübersicht	5 kg Sack	100 Sack/Palette	-205105	102561	17,70
mittelgrau	siehe Verbrauchsübersicht	25 kg Sack	48 Sack/Palette	-205167	103136	83,15
hellgrau	siehe Verbrauchsübersicht	5 kg Sack	100 Sack/Palette	-947968	102558	17,70
hellgrau	siehe Verbrauchsübersicht	25 kg Sack	48 Sack/Palette	-947975	103133	70,00
bahamabeige	siehe Verbrauchsübersicht	5 kg Sack	100 Sack/Palette	-947920	102556	18,70
bahamabeige	siehe Verbrauchsübersicht	25 kg Sack	48 Sack/Palette	-947937	103140	88,45
basalt	siehe Verbrauchsübersicht	5 kg Sack	100 Sack/Palette	-947944	102557	17,70
basalt	siehe Verbrauchsübersicht	25 kg Sack	48 Sack/Palette	-947951	103141	88,45

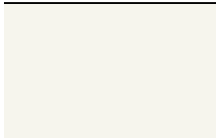
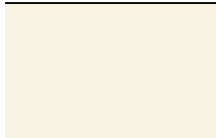

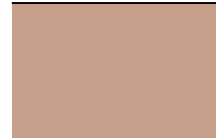
### Optik: SAKRET Fugmassen

Farbtöne					
					
weiß	silbergrau	hellgrau	mittelgrau	dunkelgrau	manhattan
					
anthrazit	pergamon	jasmin	jurabeige	bahamabeige	basalt

Hinweis: Drucktechnische Farbabweichungen sind möglich.



### EpoxiFuge EPF design

Kurzbezeichnung: EPF design

Selbstklebender Dämmstreifen zum schallbrückenfreien Einbau von Bodenausgleichsmassen

- zum Verfugen und Verlegen von keramischen Fliesen- und Plattenbelägen, Glas-, Porzellan-, Kleinmosaik und Säureklinker
- universell einsetzbar, auch auf Metalluntergründen
- besonders geeignet für barrierefreie Duschbereiche, Küchenarbeitsplatten, hoch beanspruchte Bereiche wie Wellnessbereiche, Schwimmbäder oder Großküchen, für Kontakt mit Lebensmitteln geeignet gemäß Empfehlung XL (47. Mitteilung) der Kunststoffkommission des BGA
- Fugenbreite 1 – 20 mm
- Verarbeitungszeit ca. 60 Minuten
- begehbar nach ca. 16 Stunden

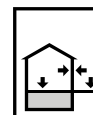

Optik	Komponente	Verbrauch	BE Gebinde	LE Menge	EAN 4005813-	Artikel-Nr.	Preis BE Euro
transparent	Harz + Härter	siehe Verbrauchsübersicht	0,8 kg Eimer	36 Eimer/Palette	-950630	101858	86,35
weiß	Farbe	siehe Verbrauchsübersicht	2,3 kg Sack	5 Stück/Karton	-949740	101860	111,75
silbergrau	Farbe	siehe Verbrauchsübersicht	2,3 kg Sack	5 Stück/Karton	-949733	101861	111,75
mittelgrau	Farbe	siehe Verbrauchsübersicht	2,3 kg Sack	5 Stück/Karton	-949641	101862	111,75
dunkelgrau	Farbe	siehe Verbrauchsübersicht	2,3 kg Sack	5 Stück/Karton	-949627	101864	111,75
basalt	Farbe	siehe Verbrauchsübersicht	2,3 kg Sack	5 Stück/Karton	-949610	101865	111,75
anthrazit	Farbe	siehe Verbrauchsübersicht	2,3 kg Sack	5 Stück/Karton	-949603	101866	111,75
pergamon	Farbe	siehe Verbrauchsübersicht	2,3 kg Sack	5 Stück/Karton	-949597	101867	111,75
bahamabeige	Farbe	siehe Verbrauchsübersicht	2,3 kg Sack	5 Stück/Karton	-949580	101868	111,75
caramel	Farbe	siehe Verbrauchsübersicht	2,3 kg Sack	5 Stück/Karton	-949573	101869	111,75
hellbraun	Farbe	siehe Verbrauchsübersicht	2,3 kg Sack	5 Stück/Karton	-949566	101870	111,75
dunkelbraun	Farbe	siehe Verbrauchsübersicht	2,3 kg Sack	5 Stück/Karton	-949559	101871	111,75
sandgrau	Farbe	siehe Verbrauchsübersicht	2,3 kg Sack	5 Stück/Karton	-949634	101863	111,75

## SAKRET EpoxiFuge EPF design

Die Königsklasse unter den Fugenmörteln









Die SAKRET EpoxiFuge EPF design ist ein innovativer, universell einsetzbarer Fugenmörtel für die Wand- und Bodenverarbeitung im Innen- und Außenbereich.

Der Fugenmörtel ist ideal geeignet für die anspruchsvolle Badgestaltung und den Wellness-/ Schwimmbadbereich. Aufgrund der umfassenden chemischen und mechanischen Beständigkeit ist dieser auch für die Einsatzbereiche wie hoch beanspruchte Flächen im Gewerbe und in der Industrie, von der Großküche über Krankenhäuser bis Brauereien und Laboratorien einsetzbar.

Gestalterisch ausleben? Definitiv. Die große Farbvielfalt lässt keine Wünsche offen und bei einer Fugenbreite von 1 bis 20 mm bleibt genügend Raum für die Auswahl der Belagsart.

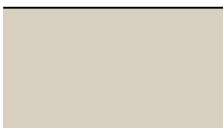
### Optik: SAKRET EpoxiFuge

#### Farbtöne

					
weiß	silbergrau	mittelgrau	dunkelgrau	basalt	anthrazit
					
pergamon	bahamabeige	caramel	hellbraun	dunkelbraun	sandgrau

Hinweis: Drucktechnische Farbabweichungen sind möglich.

### TROCKENMÖRTELVERBRÄUCHE: SAKRET Fugenmörtel

Fliesen- bzw. Plattenformat	Fugentiefe	Fugenbreite 3 mm	Fugenbreite 4 mm	Fugenbreite 6 mm	Fugenbreite 8 mm	Fugenbreite 10 mm
10/10 cm	5 mm	0,5 kg/m <sup>2</sup>	0,7 kg/m <sup>2</sup>	1,0 kg/m <sup>2</sup>	1,3 kg/m <sup>2</sup>	1,7 kg/m <sup>2</sup>
	10 mm	1,0 kg/m <sup>2</sup>	1,3 kg/m <sup>2</sup>	2,0 kg/m <sup>2</sup>	2,6 kg/m <sup>2</sup>	3,3 kg/m <sup>2</sup>
10/20 cm	5 mm	0,4 kg/m <sup>2</sup>	0,5 kg/m <sup>2</sup>	0,7 kg/m <sup>2</sup>	1,0 kg/m <sup>2</sup>	1,2 kg/m <sup>2</sup>
	10 mm	0,7 kg/m <sup>2</sup>	1,0 kg/m <sup>2</sup>	1,5 kg/m <sup>2</sup>	2,0 kg/m <sup>2</sup>	2,5 kg/m <sup>2</sup>
15/15 cm	5 mm	0,3 kg/m <sup>2</sup>	0,4 kg/m <sup>2</sup>	0,7 kg/m <sup>2</sup>	0,9 kg/m <sup>2</sup>	1,1 kg/m <sup>2</sup>
	10 mm	0,7 kg/m <sup>2</sup>	0,9 kg/m <sup>2</sup>	1,3 kg/m <sup>2</sup>	1,8 kg/m <sup>2</sup>	2,2 kg/m <sup>2</sup>
11,5/24 cm	5 mm	0,3 kg/m <sup>2</sup>	0,4 kg/m <sup>2</sup>	0,6 kg/m <sup>2</sup>	0,8 kg/m <sup>2</sup>	1,1 kg/m <sup>2</sup>
	10 mm	0,6 kg/m <sup>2</sup>	0,8 kg/m <sup>2</sup>	1,3 kg/m <sup>2</sup>	1,7 kg/m <sup>2</sup>	2,1 kg/m <sup>2</sup>
20/20 cm	5 mm	0,2 kg/m <sup>2</sup>	0,3 kg/m <sup>2</sup>	0,5 kg/m <sup>2</sup>	0,7 kg/m <sup>2</sup>	0,8 kg/m <sup>2</sup>
	10 mm	0,5 kg/m <sup>2</sup>	0,7 kg/m <sup>2</sup>	1,0 kg/m <sup>2</sup>	1,3 kg/m <sup>2</sup>	1,7 kg/m <sup>2</sup>
20/25 cm	5 mm	0,2 kg/m <sup>2</sup>	0,3 kg/m <sup>2</sup>	0,4 kg/m <sup>2</sup>	0,6 kg/m <sup>2</sup>	0,7 kg/m <sup>2</sup>
	10 mm	0,4 kg/m <sup>2</sup>	0,6 kg/m <sup>2</sup>	0,9 kg/m <sup>2</sup>	1,2 kg/m <sup>2</sup>	1,5 kg/m <sup>2</sup>
30/30 cm	5 mm	0,2 kg/m <sup>2</sup>	0,2 kg/m <sup>2</sup>	0,3 kg/m <sup>2</sup>	0,4 kg/m <sup>2</sup>	0,6 kg/m <sup>2</sup>
	10 mm	0,3 kg/m <sup>2</sup>	0,4 kg/m <sup>2</sup>	0,7 kg/m <sup>2</sup>	0,9 kg/m <sup>2</sup>	1,1 kg/m <sup>2</sup>
25/33 cm	5 mm	0,2 kg/m <sup>2</sup>	0,2 kg/m <sup>2</sup>	0,3 kg/m <sup>2</sup>	0,5 kg/m <sup>2</sup>	0,6 kg/m <sup>2</sup>
	10 mm	0,3 kg/m <sup>2</sup>	0,5 kg/m <sup>2</sup>	0,7 kg/m <sup>2</sup>	0,9 kg/m <sup>2</sup>	1,2 kg/m <sup>2</sup>
40/40 cm	5 mm	0,1 kg/m <sup>2</sup>	0,2 kg/m <sup>2</sup>	0,2 kg/m <sup>2</sup>	0,3 kg/m <sup>2</sup>	0,4 kg/m <sup>2</sup>
	10 mm	0,2 kg/m <sup>2</sup>	0,3 kg/m <sup>2</sup>	0,5 kg/m <sup>2</sup>	0,7 kg/m <sup>2</sup>	0,8 kg/m <sup>2</sup>
30/60 cm	5 mm	0,1 kg/m <sup>2</sup>	0,2 kg/m <sup>2</sup>	0,2 kg/m <sup>2</sup>	0,3 kg/m <sup>2</sup>	0,4 kg/m <sup>2</sup>
	10 mm	0,2 kg/m <sup>2</sup>	0,3 kg/m <sup>2</sup>	0,5 kg/m <sup>2</sup>	0,7 kg/m <sup>2</sup>	0,8 kg/m <sup>2</sup>
60/60 cm	5 mm	0,1 kg/m <sup>2</sup>	0,1 kg/m <sup>2</sup>	0,2 kg/m <sup>2</sup>	0,2 kg/m <sup>2</sup>	0,3 kg/m <sup>2</sup>
	10 mm	0,2 kg/m <sup>2</sup>	0,2 kg/m <sup>2</sup>	0,3 kg/m <sup>2</sup>	0,4 kg/m <sup>2</sup>	0,6 kg/m <sup>2</sup>

Die Verbrauchswerte sind ca.-Werte und gelten für alle zementären Fugenmörtel. Zwischenwerte können geradlinig interpoliert werden.

Sicherheitshinweis: Alle zementhaltigen SAKRET Markenprodukte sind nach Direktive 2003/53/EG chromatarm. Bitte beachten Sie auch die Sicherheitshinweise auf den Gebinden.

Ergänzungsprodukte und Zubehör



**Hobbock HB**

Anmisch-Behälter

Kurzbezeichnung: HB

- zum Anmischen von SAKRET Spachtel- und Ausgleichsmassen, SAKRET Dünnbettmörteln u. a.
- rund
- konisch



Optik	Verbrauch	BE Gebinde	LE Menge	EAN 4005813-	Artikel-Nr.	Preis BE Euro
gelb		1 Stück	1 Stück/Stück	-664438	700101	18,50



**Randdämmstreifen RDS**

Selbstklebender Dämmstreifen zum schallbrückenfreien Einbau von Bodenausgleichsmassen

Kurzbezeichnung: RDS

- für innen
- PE-Dämmstreifen mit integriertem Vlies
- zum spannungsfreien Einbau von Ausgleichsmassen und Estrichen
- speziell für Renovierung und Dünnbettssysteme
- verhindert Schallbrücken und Zwangsspannungen
- Selbstklebefuß zur leichten Montage
- sichere und einfache Eckausbildung
- verrottungsfrei
- elastisch

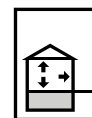

Stärke/Breite	Verbrauch	BE Gebinde	LE Menge	EAN 4005813-	Artikel-Nr.	Preis BE Euro
5 mm / 50 mm	je nach Bedarf	20 m Rolle	5 Rollen/Karton	-717301	709055	57,80



**Quarzsand QS**

Quarzsand

Kurzbezeichnung: QS

- reiner Quarzsand und wird eingesetzt zum Abstreuen kunstharzbeschichteter Flächen, Füllen von Kunstharzen und Ausfugen von Pflasterflächen
- zum vollflächigen Abstreuen von SAKRET Spezialgrundierung SG, SAKRET Abdichtung säurefest AS, SAKRET Gießharz rapid GHR
- entstaubt
- gebrochen und gesiebt
- feuergetrocknet

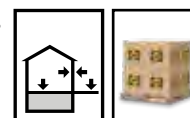

Korn	Optik	Verbrauch	BE Gebinde	LE Menge	EAN 4005813-	Artikel-Nr.	Preis BE Euro
0,1 – 0,4 mm	gelb	ca. 1 kg/m <sup>2</sup>	25 kg Sack	42 Sack/Palette	-663745	103600	13,35
0,4 – 1,2 mm	gelb	ca. 1 kg/m <sup>2</sup>	25 kg Sack	42 Sack/Palette	-663066	103606	15,55



# Technische Mörtel



## Technische Mörtel

170

Verguss- und Unterstopfmörtel

172

Tiefbau- und Kanalbaumörtel

177

Spezialmörtel

178

Ergänzungsprodukte und Zubehör

179



## Erhalten die Substanz. Betonsysteme von SAKRET.

SAKRET konzentriert sich schon lange intensiv auf seine baukonstruktiven Stärken – denn gut 50 % des Bauwerkvolumens wird aus Beton erstellt.

Und das muss geschützt und erhalten werden. Dabei ist das Thema der Instandsetzung eine Aufgabe, die von allen Beteiligten höchste Sorgfalt in der Planung und Ausführung beansprucht. Um die Gebrauchsfähigkeit und Sicherheit von Betonbauwerken und Betonbauteilen dauerhaft sicherzustellen, sind drei Faktoren entscheidend: die exakte Schadensanalyse, der nach dem jeweiligen Regelwerk bestimmte Instandsetzungsplan und die ausgereiften, praxiserprobten SAKRET Betonschutz- und Instandsetzungssysteme. Deshalb kann SAKRET das ausführende Handwerk in allen Projektphasen und jedem Anwendungsfall schnell und zuverlässig unterstützen.

### SAKRET Vergussmörtel VG 4

Der Quellmörtel für einen kraftschlüssigen Verbund

- zum Vergießen von Ankern, Bolzen, Pfeilern, Schienen und anderen Stahlkonstruktionen
- korrosionsschützend
- schwindkompensiert
- Vergusshöhen 30 – 80 mm



### SAKRET Unterstopfmörtel US 2

Der leicht quellende Mörtel zum kraftschlüssigen Verfüllen

- zum Unterfüttern von aufliegenden Bauteilen
- zum Verfüllen von Hohlräumen sowie zum nachträglichen Einbau von Sonderbauteilen in vorhandene Baukörper
- hohe Festigkeit und gutes Standvermögen
- Unterstopfhöhen 10 – 40 mm

### SAKRET Schlitz-, Verfüll- und Reparaturmörtel SVM

Der verlässliche Mörtel für die kleinen Aufgaben

- zum Verfüllen von Wandschlitzern, Installations- und Kabelschächten in jedem Mauerwerk
- als Verfüllmörtel sowie als Gefachmaterial bei der Instandsetzung von Fachwerkgebäuden
- wärmedämmend
- hervorragendes Stehvermögen



## Verguss- und Unterstopfmörtel



### Vergussmörtel VG 1

Kurzbezeichnung: VG 1

Hydraulisch erhärtender, zementärer Vergussmörtel

- zum Vergießen von Ankern, Bolzen, Pfeilern, Schienen und anderen Stahlkonstruktionen sowie Aussparungen und Anschlüssen
- wasserundurchlässig
- korrosionsschützend
- schwindkompensiert
- chloridfrei
- hohe Früh- und Endfestigkeiten
- quellend, daher spielfreier Verguss
- Vergusshöhen bis 50 mm
- Korngrößen 0 – 2 mm
- manuell verarbeitbar

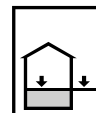

Optik	Ergiebigkeit	BE Gebinde	LE Menge	EAN 4005813-	Artikel-Nr. 103267	Preis BE Euro
grau	ca. 13 l Frischmörtel	25 kg Sack	1 Stück	-696002	103267	50,15
grau	ca. 13 l Frischmörtel	25 kg Sack	48 Sack/Palette	-696002	103267	36,30





### Vergussmörtel VG 1 s

Kurzbezeichnung: VG 1 s

Hydraulisch schnell erhärtender, zementärer Vergussmörtel

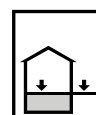
- zum Vergießen von Ankern, Bolzen, Pfeilern, Schienen und anderen Stahlkonstruktionen sowie Aussparungen und Anschlüssen
- wasserundurchlässig
- korrosionsschützend
- schwindkompensiert
- chloridfrei
- hohe Früh- und Endfestigkeiten
- quellend, daher spielfreier Verguss
- Vergusshöhen bis 50 mm
- manuell verarbeitbar



Optik	Ergiebigkeit	BE Gebinde	LE Menge	EAN 4005813-	Artikel-Nr. 104380	Preis BE Euro
 grau	ca. 13 l Frischmörtel	25 kg Sack	1 Stück	-608616	104380	76,20



## Vergussmörtel VG 4

Hydraulisch erhärtender, zementärer Vergussmörtel

Kurzbezeichnung: **VG 4**



- zum Vergießen von Ankern, Bolzen, Pfeilern, Schienen und anderen Stahlkonstruktionen sowie Aussparungen und Anschlüssen
- wasserundurchlässig
- korrosionsschützend
- schwindkompensiert
- chloridfrei
- hohe Früh- und Endfestigkeiten
- quellend, daher spielfreier Verguss
- Vergusshöhen 30 – 80 mm
- Korngrößen 0 – 4 mm

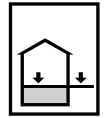

Optik	Ergiebigkeit	BE Gebinde	LE Menge	EAN 4005813-	Artikel-Nr. 103269	Preis BE Euro
grau	ca. 13 l Frischmörtel	25 kg Sack	1 Stück	-696026	103269	50,15
grau	ca. 13 l Frischmörtel	25 kg Sack	48 Sack/Palette	-696026	103269	36,60



## Vergussmörtel VG 4 s



Hydraulisch schnell erhärtender, zementärer Vergussmörtel

Kurzbezeichnung: **VG 4 s**

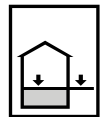

- zum Vergießen von Ankern, Bolzen, Pfeilern, Schienen und anderen Stahlkonstruktionen sowie Aussparungen und Anschlüssen
- wasserundurchlässig
- korrosionsschützend
- schwindkompensiert
- chloridfrei
- hohe Früh- und Endfestigkeiten
- quellend, daher spielfreier Verguss
- Vergusshöhen 30 – 80 mm
- Korngrößen 0 – 4 mm
- manuell verarbeitbar



Optik	Ergiebigkeit	BE Gebinde	LE Menge	EAN 4005813-	Artikel-Nr. 104366	Preis BE
 grau	ca. 13 l Frischmörtel	25 kg Sack	1 Stück	-664551	104366	82,40
 grau	ca. 13 l Frischmörtel	25 kg Sack	42 Sack/Palette	-664551	104366	63,00



## Vergussmörtel VG 4 F

Kurzbezeichnung: **VG 4 F**

Hydraulisch erhärtender, faserverstärkter, zementärer Vergussmörtel

- zum Vergießen von Ankern, Bolzen, Pfeilern, Schienen und anderen Stahlkonstruktionen sowie Aussparungen und Anschlüssen
- wasserundurchlässig
- korrosionsschützend
- schwindkompensiert
- chloridfrei
- hohe Früh- und Endfestigkeiten
- quellend, daher spielfreier Verguss
- Vergusshöhen 30 – 80 mm
- Korngrößen 0 – 4 mm
- manuell verarbeitbar

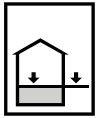

Optik	Ergiebigkeit	BE Gebinde	LE Menge	EAN 4005813-	Artikel-Nr.	Preis BE Euro
⊗ grau	ca. 13 l Frischmörtel	25 kg Sack	1 Stück	-664544	104361	82,40
⊗ grau	ca. 13 l Frischmörtel	25 kg Sack	40 Sack/Palette	-664544	104361	63,00



## Vergussmörtel VG 8

Kurzbezeichnung: **VG 8**

Hydraulisch erhärtender, zementärer Vergussbeton

- zum Vergießen von Ankern, Bolzen, Pfeilern, Schienen und anderen Stahlkonstruktionen sowie Aussparungen und Anschlüssen
- wasserundurchlässig
- korrosionsschützend
- schwindkompensiert
- chloridfrei
- hohe Früh- und Endfestigkeiten
- quellend, daher spielfreier Verguss
- Vergusshöhen 50 – 200 mm
- Korngrößen 0 – 8 mm
- zur Herstellung großvolumiger Vergusselemente

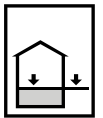

Optik	Ergiebigkeit	BE Gebinde	LE Menge	EAN 4005813-	Artikel-Nr.	Preis BE Euro
grau	ca. 13 l Frischmörtel	25 kg Sack	1 Stück	-666142	103271	50,15
grau	ca. 13 l Frischmörtel	25 kg Sack	48 Sack/Palette	-666142	103271	36,70



**SAKRET Vergussmörtel VG 8**

Betonersatz in einem Guss



Der SAKRET Vergussbeton VG 8 ist hoch fließfähig, wodurch Fehlstellen hohlraumfrei – auch bei enger Bewehrungslage – ausgegossen werden können. Die Einsatzgebiete zum Vergießen reichen von Ankern und Bolzen über Hohlräume und Stahlkonstruktionen bis hin zu Brückenanlagen.

Durch seine hervorragenden Eigenschaften können Bauteile kraftschlüssig und schrumpffrei untergossen bzw. vergossen werden. Eine separate Haftbrücke oder ein Korrosionsschutz sind nicht notwendig. Durch die Einteilung in die Schwindklasse SKVB 0 stellt der SAKRET VG 8 ein regelwerkconformes Instandsetzen sicher, wodurch die Standsicherheit des Bauwerks gewährleistet ist.





## Schachtringschnellvergussmörtel SVG

Kurzbezeichnung: **SVG**

Schnell abbindender, hydraulisch erhärtender, zementärer, quellfähiger Vergussmörtel

- hohes Fließmaß
- wasserundurchlässig
- chloridfrei
- korrosionsschützend
- kraftschlüssiger Verbund
- hohe Früh- und Endfestigkeit
- schwindkompensiert
- Verkehrsfreigabe nach einer Stunde bei 20 °C
- 10 Minuten verarbeitbar
- Vergusshöhen bis 1 – 6 cm
- Korngröße 0 – 1 mm

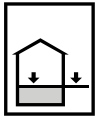

Optik	Ergiebigkeit	BE Gebinde	LE Menge	EAN 4005813-	Artikel-Nr.	Preis BE Euro
grau	ca. 13 l Frischmörtel	25 kg Sack	42 Sack/Palette	-652022	104372	39,70



## Schachtkopfmörtel schnell SKS

Kurzbezeichnung: **SKS**

Schnell abbindender, hydraulisch erhärtender, zementärer Trockenmörtel

- für den Neubau und die Instandsetzung von Schachtringen und Schachtabdeckungen
- zum Setzen und Verankern von Steigeisen
- standfest
- wasserundurchlässig
- gute Haftfähigkeit
- früh hochfest
- Verkehrsfreigabe nach 3 Stunden möglich

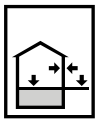

Optik	Ergiebigkeit	BE Gebinde	LE Menge	EAN 4005813-	Artikel-Nr.	Preis BE Euro
grau	ca. 13 l Frischmörtel	25 kg Sack	42 Sack/Palette	-650400	102110	69,60



## Unterstopfmörtel US 2

Kurzbezeichnung: **US 2**

Hydraulisch erhärtender, zementärer Trockenmörtel

- zum Unterfüttern von aufliegenden Bauteilen
- zum Verfüllen von Hohlräumen sowie zum nachträglichen Einbau von Sonderbauteilen in vorhandene Baukörper
- guter Haftverbund an Stahl, Beton und Mauerwerk
- hohes Standvermögen
- chloridfrei
- hohe Festigkeit
- leicht quellend
- für Unterstopfhöhen von 10 – 40 mm
- Korngrößen 0 – 2 mm
- manuell verarbeitbar

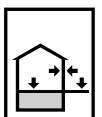

Korn	Optik	Ergiebigkeit	BE Gebinde	LE Menge	EAN 4005813-	Artikel-Nr.	Preis BE Euro
0 – 2 mm	grau	ca. 16 l Frischmörtel	25 kg Sack	1 Stück	-664568	100870	46,55
0 – 2 mm	grau	ca. 16 l Frischmörtel	25 kg Sack	40 Sack/Palette	-664568	100870	31,70



## Zugenvergussmörtel ZVG

Kurzbezeichnung: **ZVG**

Hydraulisch erhärtender, zementärer Trockenmörtel

- zum Verfüllen von Stahlzugen, ohne Wurfächer oder Schalung (auch bei Zugen im Sichtmauerwerk ohne Verschmutzung einsetzbar)
- kein Wässern durch hohes Wasserrückhaltevermögen
- nicht korrosionsfördernd
- Fugbearbeitung frisch in frisch möglich
- durch Maschinenverarbeitung hohe Leistung
- pumpfähig

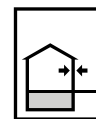

Optik	Ergiebigkeit	BE Gebinde	LE Menge	EAN 4005813-	Artikel-Nr. 103272	Preis BE Euro
grau	ca. 14 l Frischmörtel	25 kg Sack	1 Stück	-609996	103272	38,40
grau	ca. 14 l Frischmörtel	25 kg Sack	48 Sack/Palette	-609996	103272	28,70



## Brandschutzmörtel BRM

Kurzbezeichnung: **BRM**

Hydraulisch erhärtender, nicht brennbarer, zementärer Trockenmörtel

- Brandschutzmörtel für alle klassifizierten Bauteile nach DIN 4102 Teil 4
- insbesondere zum Schließen von Durchführungen von Rohren, Leitungen u. ä.
- zum Ausfüllen von Schlitz- oder Zugen
- nicht brennbar (Baustoffklasse A1)
- plastisch und standfest verwendbar
- schwindkompensiert, leicht quellend
- korrosionsschützend
- kraftschlüssiger Verbrauch
- hohe Früh- und Endfestigkeit

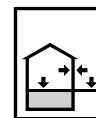

Korn	Ergiebigkeit	BE Gebinde	LE Menge	EAN 4005813-	Artikel-Nr. 156007	Preis BE Euro
0 – 2 mm	ca. 14 l Frischmörtel	25 kg Sack	48 Sack/Palette	-651070	156007	16,20

## Tiefbau- und Kanalbaumörtel



## Schacht- und Sielbaumörtel SSM 20

Kurzbezeichnung: **SSM 20**

Hydraulisch erhärtender, zementärer Trockenmörtel

- als Bettungs- und Mauermörtel im Kanal-, Schacht- und Sielbau
- hohes Wasserrückhaltevermögen
- abriebfest mit hohen Anfangs- und Endfestigkeiten
- gute Verbundhaftung
- hoher Sulfatwiderstand auch für den Fugenglattstrich geeignet
- handverarbeitbar

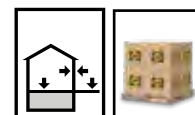

Optik	Ergiebigkeit	BE Gebinde	LE Menge	EAN 4005813-	Artikel-Nr. 103249	Preis BE Euro
grau	ca. 13,75 – 15 l Frischmörtel	25 kg Sack	48 Sack/Palette	-605134	103249	15,55



## Spezialmörtel



### Dachdeckermörtel DM

Kurzbezeichnung: **DM**

Hydraulisch erhärtender, faserverstärkter, zementärer Trockenmörtel

- zum Verlegen von First- und Dachziegeln sowie als Verstrichmörtel für Dachziegel
- witterungsbeständig
- kein Aufbrennen
- hohes Haftvermögen
- handverarbeitbar
- faserverstärkt

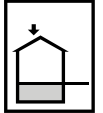

Optik	Ergiebigkeit	BE Gebinde	LE Menge	EAN 4005813-	Artikel-Nr.	Preis BE Euro
grau	ca. 15 – 16 l Frischmörtel für 3 – 4 Firstziegel	25 kg Sack	48 Sack/Palette	-663875	109651	12,90
schwarz	ca. 15 – 16 l Frischmörtel für 3 – 4 Firstziegel	25 kg Sack	42 Sack/Palette	-663905	109648	18,30
braun	ca. 15 – 16 l Frischmörtel für 3 – 4 Firstziegel	25 kg Sack	42 Sack/Palette	-663882	109649	18,30
rot	ca. 15 – 16 l Frischmörtel für 3 – 4 Firstziegel	25 kg Sack	42 Sack/Palette	-663899	109658	18,30



### Schlitz-, Verfüll- und Reparaturmörtel SVM

Kurzbezeichnung: **SVM**

Hydraulisch erhärtender, zementärer Trockenmörtel

- zum Verfüllen von Wandschlitzen, Installations- und Kabelschächten in jedem Mauerwerk
- als Verfüllmörtel sowie als Gefachmaterial bei der Instandsetzung von Fachwerkgebäuden
- wärmedämmend
- pumpfähig
- rein mineralisch
- hervorragendes Stehvermögen
- hand- und maschinenverarbeitbar

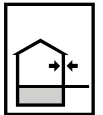

Optik	Ergiebigkeit	BE Gebinde	LE Menge	EAN 4005813-	Artikel-Nr.	Preis BE Euro
grau	ca. 36 l Frischmörtel	25 kg Sack	35 Sack/Palette	-666043	100373	19,30



## Unireparaturmörtel R 3

Kurzbezeichnung: R 3

Hydraulisch erhärtender, kunststoffvergüteter, zementärer Trockenmörtel

- zur Reparatur von Fehl- und Ausbruchstellen an Mauerwerk, Normal- und Leichtbeton
- als Feinspachtel an Beton- und Stahlbeton
- als Haftbrücke
- hohe Frühfestigkeit
- ohne zusätzliche Haftbrücke verarbeitbar
- als Feinspachtel in Schichtdicken von 2 – 5 mm flächig einsetzbar
- bis 40 mm als Reprofilierungsmörtel einsetzbar
- manuell verarbeitbar
- gemäß DIN EN 1504-3 Klasse R3

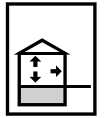

Optik	Ergiebigkeit	BE Gebinde	LE Menge	EAN 4005813-	Artikel-Nr. 103264	Preis BE Euro
bräunlich-grau	1,9 kg/m <sup>2</sup> je mm	25 kg Sack	1 Stück	-404447	103264	153,10
bräunlich-grau	1,9 kg/m <sup>2</sup> je mm	25 kg Sack	48 Sack/Palette	-404447	103264	116,20



## Blitzzement T5

Hydraulisch schnell erhärtender, zementärer Trockenmörtel

Kurzbezeichnung: T5

- zum Verschluss von Wassereindringstellen in Beton, Mauerwerk o. ä.
- zum Verschluss von wasserführenden Rissen
- zur schnellen Befestigung, Montage und Verankerung
- gute Haftung zum Untergrund
- wasserundurchlässig
- chloridfrei
- kraftschlüssiger Verbund
- hohe Früh- und Endfestigkeit

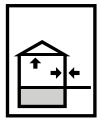

Optik	Ergiebigkeit	BE Gebinde	LE Menge	EAN 4005813-	Artikel-Nr. 156004	Preis BE Euro
grau	ca. 7,2 l Frischmörtel	12 kg Eimer	33 Eimer/Palette	-100233	156004	20,85

## Ergänzungsprodukte und Zubehör



## Handmörtelpumpe

Kurzbezeichnung: HMP

SAKRET Handmörtelpumpe für Zargen, Fugen, Hohlraumverfüllung

- sehr gut für Überkopf-Arbeiten geeignet
- patentierte Kolbendichtung
- leicht und handlich
- für Mörtel, Suspensionen und Putze bis 4 mm Korn
- Dichtsatz als Ersatzteil bestellbar
- einfach zu handhaben und zu reinigen



Optik	BE Gebinde	LE Menge	EAN 4005813-	Artikel-Nr. 702011	Preis BE Euro
gelb-schwarz	1 Stück	1 Pumpe/Karton	-949030	702011	296,10



# Betoninstandsetzung



## Betoninstandsetzungssysteme

180

Untergrundvorbehandlung	182
PCC-Systeme	182
SPCC-Systeme	186
Instandsetzungssysteme Trinkwasserspeicher	188
Instandsetzungssysteme Abwasser und Kläranlagen	193
Oberflächenschutzsysteme	196

## Betonsanierung

199

Expositionsklassen	199
Spritzmörtel	200
Instandsetzungssysteme für Wasserbauwerke	205
Instandsetzungssysteme für Natursteinmauerwerk	207
Spritzbetone	209



# Betoninstandsetzung von SAKRET.

Zum Erhalt der Substanz.

SAKRET konzentriert sich schon lange intensiv auf die Entwicklung von Spezialprodukten zur Instandsetzung von Betonbauteilen – denn gut 50 % der Infrastrukturbauwerke wurden aus Beton erstellt.

Und die müssen instandgesetzt, erhalten und geschützt werden. Eine fachgerechte Instandsetzung erfordert von allen Beteiligten höchste Sorgfalt in der Planung und Ausführung.

Um die Gebrauchsfähigkeit und Sicherheit von Betonbauwerken und Betonbauteilen dauerhaft sicherzustellen, sind drei Faktoren entscheidend: die exakte Schadensanalyse, die Erstellung eines objektspezifischen Instandhaltungsplanes unter Berücksichtigung der aktuellen Regelwerke und die ausgereiften, praxiserprobten SAKRET Betonschutz- und Instandsetzungssysteme. Mit seinem umfangreichen Produktportfolio kann SAKRET den Planer und das ausführende Handwerk in allen Projektphasen und zu fast jedem Anwendungsfall schnell, zuverlässig und kompetent unterstützen.

## SAKRET Feinmörtel PCC F

Der einkomponentige PCC-Feinspachtel

- zur Beschichtung von statisch und dynamisch beanspruchten und nicht beanspruchten Betonbauteilen
- Schichtdicke 2 – 5 mm
- spritzfähig
- hoher Karbonatisierungswiderstand



## SAKRET Grobmörtel PCC T

Der Betonersatz für hohe Schichtdicken

- zur Beschichtung von statisch und dynamisch beanspruchten Bauteilen
- Schichtdicke 8 – 60 mm
- mehrlagiger Schichtaufbau möglich
- hoher Karbonatisierungswiderstand

## SAKRET Spritzbeton SB 8 P LME

Der Spritzbeton mit niedrigem E-Modul passt zu den mechanischen Eigenschaften von minderfesten Betonen

- zur Herstellung von Spritzbeton gemäß DIN 18551 im Trockenspritzverfahren
- zur Betoninstandsetzung, für Verstärkungsmaßnahmen an Beton und Stahlbeton, zur Hangsicherung, zum Tunnelbau, Bergbau und zur Baugrubensicherung
- niedriges E-Modul für eine höhere Dehnbarkeit

### Untergrundvorbehandlung



#### Sakresiv Strahlmittel SV

Kurzbezeichnung: SV

Hoch abrasives Strahlmittel gemäß DIN 8201 der Strahlverfahrenstechnik

- für innen und außen
- zum Reinigen, Entrosten sowie zur allgemeinen Oberflächenbehandlung
- Silikose ungefährlich
- Härte nach Mohs 6 – 7

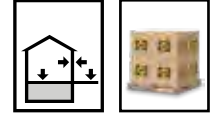

Korn	Ergiebigkeit	BE Gebinde	LE Menge	EAN 4005813-	Artikel-Nr.	Preis BE Euro
fein 0,09 – 0,25 mm	nach Oberflächenbeschaffenheit	25 kg Sack	42 Sack/Palette	-604397	170663	18,65
mittel 0,25 – 1,4 mm	nach Oberflächenbeschaffenheit	25 kg Sack	42 Sack/Palette	-680032	170661	18,65
grob 1,0 – 2,0 mm	nach Oberflächenbeschaffenheit	25 kg Sack	42 Sack/Palette	-680049	170662	18,65

### PCC-Systeme

Systemaufbau:  
PCC-Instandsetzungssysteme I/II (1-komponentig/2-komponentig)

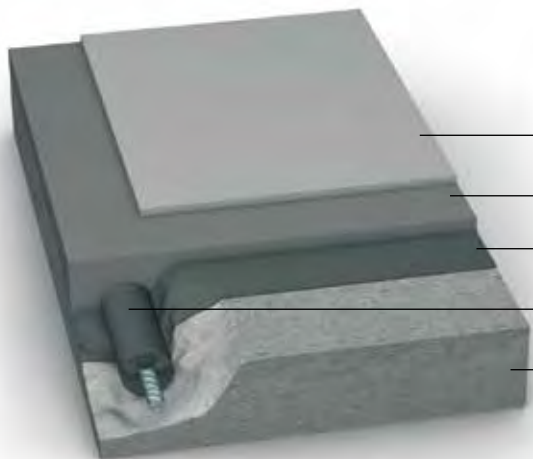

- PCC-Feinspachtel
- PCC-Betonersatz 1-komponentig/2-komponentig
- Haftbrücke
- Korrosionsschutz (um Bewehrungsstahl)
- Betonbauteil

#### Systemübersicht: PCC-Betonersatz 1-komponentig gemäß EN 1504-3

Systemkomponenten	SAKRET-Produkte
Korrosionsschutz / Haftbrücke	<ul style="list-style-type: none"> <li>• SAKRET Mineralische Haftbrücke MHB</li> <li>• SAKRET Mineralischer Korrosionsschutz MKS</li> </ul>
PCC-Betonersatz 1-komponentig	<ul style="list-style-type: none"> <li>• SAKRET Grobmörtel PCC NM</li> </ul>
PCC-Feinspachtel	<ul style="list-style-type: none"> <li>• SAKRET Feinspachtel PCC F</li> </ul>



### Mineralische Haftbrücke MHB

Kurzbezeichnung: MHB

Einkomponentige mineralische Haftbrücke

- manuelle Verarbeitung
- für die Verarbeitung des frischen Mörtels/Betons in die frische Haftbrücke
- einkomponentig
- erfüllt die Anforderungen der Instandsetzungsrichtlinie
- Bestandteil der geprüften SAKRET Betonersatzsysteme

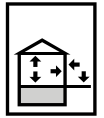

Optik	Ergiebigkeit	BE	LE	EAN	Artikel-Nr.	Preis BE
		Gebinde	Menge	4005813-		Euro
grau	ca. 2,0 kg/m <sup>2</sup>	15 kg Sack	40 Sack/Palette	-945773	107592	35,95



### Mineralischer Korrosionsschutz MKS

Kurzbezeichnung: MKS

Einkomponentiger, mineralischer Langzeitkorrosionsschutz

- einkomponentig
- mineralische Basis
- kunststoffmodifiziert
- als Korrosionsschutzbeschichtung von Bewehrungsstahl in Betonbauwerken
- auch bei Bauteilen mit späterer Tausalzbeaufschlagung einsetzbar
- erfüllt die Anforderungen der DIN EN 1504-7 und der DAfStb Instandsetzungsrichtlinie
- Bestandteil der geprüften SAKRET Betonersatzsysteme

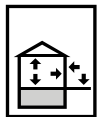

Optik	Verbrauch	BE	LE	EAN	Artikel-Nr.	Preis BE
	Bewehrungsstahl $\varnothing$ 16 mm	Gebinde	Menge	4005813-		Euro
graubraun	ca. 100 g/lfm	2 kg Eimer	72 Eimer/Palette	-649824	107591	26,25



### Grobmörtel PCC NM

Kurzbezeichnung: PCC NM

Einkomponentiger, faserverstärkter, kunststoffmodifizierter Trockenmörtel zur Verarbeitung von Hand und im Nassspritzverfahren

- hand- und maschinenverarbeitbar/Nassspritzverfahren
- zur Beschichtung von statisch und dynamisch beanspruchten Betonbauteilen
- Schichtdicke 8 – 50 mm
- hoher Karbonatisierungswiderstand
- frost-/tausalzbeständig
- hohe Standfestigkeit
- erfüllt die Anforderungen der DIN EN 1504-3 und der DAfStb Instandsetzungsrichtlinie für die Beanspruchbarkeitsklassen M2 und M3
- Körnung 0 – 2 mm
- nicht brennbar, gemäß DIN EN 13501-1 Brandverhalten A1
- Feuerwiderstandsklassen bis F120
- Bestandteil der geprüften SAKRET Betonersatzsysteme

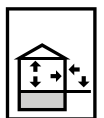

Optik	Verbrauch	BE	LE	EAN	Artikel-Nr.	Preis BE
		Gebinde	Menge	4005813-		Euro
grau	ca. 2,1 kg/m <sup>2</sup> je mm	25 kg Sack	1 Stück	-945759	107500	42,80
grau	ca. 2,1 kg/m <sup>2</sup> je mm	25 kg Sack	40 Sack/Palette	-945759	107500	24,30

# BETONINSTANDSETZUNG

## Betoninstandsetzungssysteme



### Feinmörtel PCC F

Kurzbezeichnung: PCC F

Einkomponentiger, kunststoffmodifizierter Feinspachtel für die SAKRET Oberflächenschutzsysteme OS-C und OS-DII

- senkrechte sowie über Kopf Verarbeitung
- manuelle Verarbeitung
- Schichtdicke 2 – 5 mm
- hoher Karbonatisierungswiderstand
- frühhochfest
- standfest
- erfüllt die Anforderungen der DIN EN 1504-3
- spritzfähig (mit geeigneten Maschinen)
- Körnung 0 – 0,5 mm
- Bestandteil der geprüften SAKRET Betonersatzsysteme und Oberflächenschutzsysteme

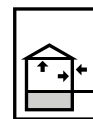

Optik	Verbrauch	BE Gebinde	LE Menge	EAN 4005813-	Artikel-Nr.	Preis BE Euro
grau	ca. 2,0 kg/m <sup>2</sup> je mm	25 kg Sack	1 Stück	-945742	107501	49,90
grau	ca. 2,0 kg/m <sup>2</sup> je mm	25 kg Sack	40 Sack/Palette	-945742	107501	28,35

### Systemübersicht: PCC-Betonersatz 2-komponentig gemäß EN 1504-3

Systemkomponenten	SAKRET-Produkte
<b>Korrosionsschutz/Haftbrücke</b>	<ul style="list-style-type: none"> <li>• SAKRET Mineralischer Korrosionsschutz und Haftbrücke K&amp;H</li> <li>• SAKRET Mineralischer Korrosionsschutz MKS</li> <li>• SAKRET Mineralische Haftbrücke MHB</li> </ul>
<b>PCC-Betonersatz 2-komponentig</b>	<ul style="list-style-type: none"> <li>• Komponente 1: SAKRET PCC Betonersatz BE 0/4 oder BE 0/8</li> <li>• Komponente 2: SAKRET Anmachflüssigkeit AF</li> </ul>



### Mineralischer Korrosionsschutz und Haftbrücke K&H

Kurzbezeichnung: K&H

Einkomponentiger kunststoffmodifizierter Werk trockenmörtel auf mineralischer Basis

- Schutz vor Korrosion
- mineralische Basis
- einkomponentig
- erfüllt die Anforderungen der DIN EN 1504-7
- Bestandteil der geprüften SAKRET Betonersatzsysteme

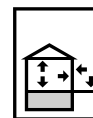

Optik	Verbrauch	BE Gebinde	LE Menge	EAN 4005813-	Artikel-Nr.	Preis BE Euro
graubraun	ca. 1,5 kg/m <sup>2</sup>	15 kg Sack	1 Stück	-649756	107526	49,95
graubraun	ca. 1,5 kg/m <sup>2</sup>	15 kg Sack	40 Sack/Palette	-649756	107526	35,95





### PCC Betonersatz BE 0/4

Kurzbezeichnung: **BE 0/4**

Frühhochfester, zementärer Werk trockenbeton für das zweikomponentige SAKRET PCC Betonersatzsystem

- SAKRET PCC I-System als Beschichtungsmaterial für die Instandsetzung von Betonuntergründen, z. B. als Ausgleichsschicht auf Brücken und Ingenieurbauwerken, Ersatz für Fehlstellen und Erhöhungen der Betondeckung, als Bodenbeschichtung im Industriebereich bei erhöhten Anforderungen
- schwind- und eigenspannungsarm
- hohe Früh- und Endfestigkeit
- hoher Frost-/Tausalz widerstand
- alterungs- und volumenbeständig
- alkali-, bitumen- und wasserbeständig sowie wasserundurchlässig
- gutes Wasserrückhaltevermögen
- Größtkorn 4 mm
- Schichtdicke 12 – 40 mm
- vor der Verarbeitung vermischen mit SAKRET Anmachfüssigkeit AF
- im KKS-System anwendbar
- erfüllt die Anforderungen der DIN EN 1504-3 der ZTV-Ing. und der DAfStb Instandsetzungsrichtlinie Beanspruchbarkeitsklasse M2
- Bestandteil der geprüften SAKRET Betonersatzsysteme

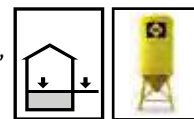

Optik	Verbrauch	BE Gebinde	LE Menge	EAN 4005813-	Artikel-Nr.	Preis BE Euro
grau	ca. 2,0 kg/m <sup>2</sup> je mm	40 kg Sack	1 Stück	-649695	107116	24,00
grau	ca. 2,0 kg/m <sup>2</sup> je mm	40 kg Sack	30 Sack/Palette	-649695	107116	15,70
grau	ca. 2,0 kg/m <sup>2</sup> je mm	1 t lose	1 t (im Silo)	-400296	207126	auf Anfrage



### PCC Betonersatz BE 0/8

Kurzbezeichnung: **BE 0/8**

Frühhochfester, zementärer Werk trockenbeton für das zweikomponentige SAKRET PCC Betonersatzsystem

- SAKRET PCC I-System als Beschichtungsmaterial für die Instandsetzung von Betonuntergründen, z. B. als Ausgleichsschicht auf Brücken und Ingenieurbauwerken, Ersatz für Fehlstellen und Erhöhungen der Betondeckung, als Bodenbeschichtung im Industriebereich bei erhöhten Anforderungen
- schwind- und eigenspannungsarm
- hohe Früh- und Endfestigkeit
- hoher Frost-/Tausalz widerstand
- alterungs- und volumenbeständig
- alkali-, bitumen- und wasserbeständig sowie wasserundurchlässig
- gutes Wasserrückhaltevermögen
- Größtkorn 8 mm
- Schichtdicke 30 – 100 mm
- vor der Verarbeitung vermischen mit SAKRET Anmachfüssigkeit AF
- im KKS-System anwendbar
- Beanspruchbarkeitsklasse M3
- erfüllt die Anforderungen der DIN EN 1504-3 und der DAfStb Instandsetzungsrichtlinie Beanspruchbarkeitsklasse M3
- Bestandteil der geprüften SAKRET Betonersatzsysteme

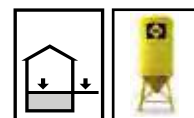

Optik	Verbrauch	BE Gebinde	LE Menge	EAN 4005813-	Artikel-Nr.	Preis BE Euro
grau	ca. 2,0 kg/m <sup>2</sup> je mm	40 kg Sack	1 Stück	-649701	107112	24,00
grau	ca. 2,0 kg/m <sup>2</sup> je mm	40 kg Sack	30 Sack/Palette	-649701	107112	15,70
grau	ca. 2,0 kg/m <sup>2</sup> je mm	1 t lose	1 t (im Silo)	-403334	207128	auf Anfrage





# BETONINSTANDSETZUNG

## Betoninstandsetzungssysteme



### Anmachflüssigkeit AF

Kurzbezeichnung: AF

Flüssige Polymerdispersion als Teilkomponente für die zweikomponentigen SAKRET PCC Betonersatzsysteme

- als Anmachflüssigkeit für SAKRET PCC Betonersatz BE 0/4 oder SAKRET PCC Betonersatz BE 0/8

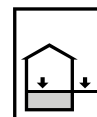

Optik	Verbrauch für 40 kg PCC Betonersatz BE	BE Gebinde	LE Menge	EAN 4005813-	Artikel-Nr.	Preis BE Euro
weiß	BE 0/4 ca. 3,7 l und BE 0/8 ca. 3,4 l	25 l Kanister	24 Kanister/Palette	-649664	107117	99,15
weiß	BE 0/4 ca. 3,7 l und BE 0/8 ca. 3,4 l	200 l Fass	1 Fass	-649619	107118	690,15
weiß	BE 0/4 ca. 3,7 l und BE 0/8 ca. 3,4 l	1000 l Container	1 Container/Palette	-649626	107119	3437,70

## SPCC-Systeme

### Systemaufbau: SPCC-Instandsetzungssystem



### Systemübersicht: SPCC-Betonersatz gemäß EN 1504-3

Systemkomponenten	SAKRET-Produkte
Korrosionsschutz	• SAKRET Mineralischer Korrosionsschutz MKS
SPCC-Betonersatz	• SAKRET Grobmörtel PCC T • SAKRET Grobmörtel PCC NM



### Mineralischer Korrosionsschutz MKS

Kurzbezeichnung: MKS

Einkomponentiger, mineralischer Langzeitkorrosionsschutz



- einkomponentig
- mineralische Basis
- kunststoffmodifiziert
- als Korrosionsschutzbeschichtung von Bewehrungsstahl in Betonbauwerken
- auch bei Bauteilen mit späterer Tausalzbeaufschlagung einsetzbar
- erfüllt die Anforderungen der DIN EN 1504-7 und der DAfStb Instandsetzungsrichtlinie Beanspruchbarkeitsklasse M3
- Bestandteil der geprüften SAKRET Betonersatzsysteme

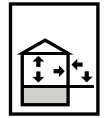

Optik	Verbrauch	BE	LE	EAN	Artikel-Nr.	Preis BE
	Bewehrungsstahl $\phi$ 16 mm	Gebinde	Menge	4005813-		Euro
graubraun	ca. 100 g/lfm	2 kg Eimer	72 Eimer/Palette	-649824	107591	22,50



### Grobmörtel PCC T

Kurzbezeichnung: PCC T

Einkomponentiger, faserverstärkter, hochfester, kunststoffmodifizierter Trockenspritzmörtel



- Applikation im Trockenspritzverfahren
- mehrlagiger Schichtaufbau möglich
- hoher Karbonatisierungswiderstand
- frost-/tausalzbeständig
- hohe Standfestigkeit
- zur Beschichtung von statisch und dynamisch beanspruchten Betonbauteilen
- Schichtdicke 8 – 60 mm
- erfüllt die Anforderungen der DIN EN 1504-3 und der DAfStb Instandsetzungsrichtlinie für die Beanspruchbarkeitsklassen M2 und M3
- nicht brennbar, gemäß DIN EN 13501-1 Brandverhalten A1
- Feuerwiderstandsklassen bis F180
- Bestandteil der geprüften SAKRET Betonersatzsysteme

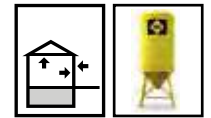

Optik	Verbrauch	BE	LE	EAN	Artikel-Nr.	Preis BE
		Gebinde	Menge	4005813-		Euro
grau	ca. 2,1 kg/m <sup>2</sup> je mm	25 kg Sack	1 Stück	-945766	107502	41,55
grau	ca. 2,1 kg/m <sup>2</sup> je mm	25 kg Sack	40 Sack/Palette	-945766	107502	26,30
 grau	ca. 2,1 kg/m <sup>2</sup> /je mm	1 t lose	1 t (im Silo)	-947456	207502	auf Anfrage

# BETONINSTANDSETZUNG

## Betoninstandsetzungssysteme



### Grobmörtel PCC NM

Kurzbezeichnung: PCC NM

Einkomponentiger, faserverstärkter, kunststoffmodifizierter Trockenmörtel zur Verarbeitung von Hand und im Nassspritzverfahren

- hand- und maschinenverarbeitbar/Nassspritzverfahren
- zur Beschichtung von statisch und dynamisch beanspruchten Betonbauteilen Schichtdicke 8 – 50 mm
- hoher Karbonatisierungswiderstand
- frost-/tausalzbeständig
- hohe Standfestigkeit
- erfüllt die Anforderungen der DIN EN 1504-3 und der DAfStb Instandsetzungsrichtlinie für die Beanspruchbarkeitsklassen M2 und M3
- Körnung 0 – 2 mm
- nicht brennbar, gemäß DIN EN 13501-1 Brandverhalten A1
- Feuerwiderstandsklassen bis F120
- Bestandteil der geprüften SAKRET Betonersatzsysteme

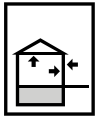

Optik	Verbrauch	BE Gebinde	LE Menge	EAN 4005813-	Artikel-Nr.	Preis BE Euro
grau	ca. 2,1 kg/m <sup>2</sup> je mm	25 kg Sack	1 Stück	-945759	107500	42,80
grau	ca. 2,1 kg/m <sup>2</sup> je mm	25 kg Sack	40 Sack/Palette	-945759	107500	24,30

## Instandhaltungssysteme für Trinkwasserspeicher



### Silica Spritzmörtel SSM 2 P

Kurzbezeichnung: SSM 2 P

Hydraulisch erhärtender, zementärer, mit Silica vergüteter Trockenspritzmörtel gemäß DIN 18551

- Trockenmörtel zur Verarbeitung im Trockenspritzverfahren
- geringer Rückprall
- erhöhter Widerstand gegen Betonkorrosion durch chemischen Angriff
- sehr dichtes Gefüge
- hoher Frost- und Taumittelwiderstand
- in Schichtdicken von 8 – 20 mm einlagig verarbeitbar
- geprüft für die Verwendung im Trinkwasserspeicher gemäß DVGW-Arbeitsblätter W 347 und W 300
- nicht brennbar, gemäß DIN EN 13501-1 Brandverhalten A1



Betongüte	Verbrauch	BE Gebinde	LE Menge	EAN 4005813-	Artikel-Nr.	Preis BE Euro
C35/45	ca. 2,1 t/m <sup>3</sup>	40 kg Sack	30 Sack/Palette	-652039	100743	14,65
C35/45*	ca. 2,1 t/m <sup>3</sup>	1 t lose	1 t (im Silo)	-652046	207743	auf Anfrage



### Silica Spritzmörtel SSM 4 P

Kurzbezeichnung: SSM 4 P

Hydraulisch erhärtender, zementärer, mit Silica vergüteter Trockenspritzmörtel gemäß DIN 18551 und DIN 1045

- Trockenmörtel zur Verarbeitung im Trockenspritzverfahren
- geringer Rückprall
- erhöhter Widerstand gegen Betonkorrosion durch chemischen Angriff
- sehr dichtes Gefüge
- hoher Frost- und Taumittelwiderstand
- in Schichtdicken von 15 – 40 mm einlagig verarbeitbar
- geprüft für die Verwendung im Trinkwasserspeicher gemäß DVGW-Arbeitsblätter W 347 und W 300
- nicht brennbar, gemäß DIN EN 13501-1 Brandverhalten A1



Betongüte	Verbrauch	BE Gebinde	LE Menge	EAN 4005813-	Artikel-Nr.	Preis BE Euro
⊗ C35/45	ca. 2,2 t/m <sup>3</sup>	40 kg Sack	30 Sack/Palette	-650288	100760	14,65
⊗ C35/45*	ca. 2,2 t/m <sup>3</sup>	1 t lose	1 t (im Silo)	-663530	207301	auf Anfrage



### Silica Spritzbeton SSB 8 P

Kurzbezeichnung: SSB 8 P

Hydraulisch erhärtender, zementärer, mit Silica vergüteter Trockenspritzmörtel gemäß DIN 18551 und DIN 1045

- Trockenspritzbeton zur Verarbeitung im Trockenspritzverfahren
- geringer Rückprall
- erhöhter Widerstand gegen Betonkorrosion durch chemischen Angriff
- sehr dichtes Gefüge
- hoher Frost- und Taumittelwiderstand
- in Schichtdicken von 25 – 80 mm einlagig verarbeitbar
- nicht brennbar, gemäß DIN EN 13501-1 Brandverhalten A1



Betongüte	Verbrauch	BE Gebinde	LE Menge	EAN 4005813-	Artikel-Nr.	Preis BE Euro
⊗ C35/45	ca. 2,2 t/m <sup>3</sup>	40 kg Sack	30 Sack/Palette	-650264	100780	14,60
⊗ C35/45*	ca. 2,2 t/m <sup>3</sup>	1 t lose	1 t (im Silo)	-650271	207300	auf Anfrage



### Trinkwassermörtel TWM H

Kurzbezeichnung: TWM H

Haftbrücke für CC-Instandsetzungsmörtel der Klasse R4 gemäß DIN EN 1504-3

- Haftbrücke zur Sicherstellung des dauerhaften Verbundes zwischen Betonerersatz und Bestandsbeton
- zur Beschichtung von Betonuntergründen gemäß technischer Regel - Arbeitsblatt DVGW W 300-3:2014-10
- nicht brennbar, gemäß DIN EN 1504-3, Brandverhalten A1
- erfüllt die Anforderungen für zementgebundene Beschichtung Typ 1 gemäß DVGW-Arbeitsblatt W 300-5:2020-08
- erfüllt die hygienischen Anforderungen gemäß DVGW-Arbeitsblatt W 347:2006-05

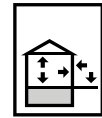

Optik	Verbrauch	BE Gebinde	LE Menge	EAN 4005813-	Artikel-Nr.	Preis BE Euro
grau	ca. 2 kg/m <sup>2</sup> je mm	15 kg Sack	40 Sack/Palette	-404874	103304	24,80



### Trinkwassermörtel TWM 2

Kurzbezeichnung: TWM 2

CC-Mörtel Klasse R4 gemäß DIN EN 1504-3

- Produkt zur Instandsetzung von Betontragwerken im statisch und nicht statisch relevanten Bereich
- Produkt zur Beschichtung von Betonuntergründen gemäß Technischer Regel - Arbeitsblatt DVGW W 300-3:2014-10
- Instandsetzungsprinzip 3, 4, 7 gemäß EN 1504-9
- Instandsetzungsverfahren 3.1, 3.3, 4.4, 7.1, 7.2 gemäß EN 1504-9
- hand- und maschinenverarbeitbar / Nassspritzverfahren
- verwendbar bei Frost-/Taubeanspruchung; Prüfnorm DIN EN 13687-1
- nicht brennbar, gemäß DIN EN 1504-3, Brandverhalten A1
- erfüllt die hygienischen Anforderungen des DVGW-Arbeitsblatt W 347:2006-05
- erfüllt die Anforderungen für zementgebundene Beschichtung Typ 1 gemäß DVGW-Arbeitsblatt W 300-5:2020-08

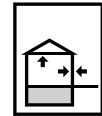

Optik	Verbrauch	BE Gebinde	LE Menge	EAN 4005813-	Artikel-Nr.	Preis BE Euro
grau	ca. 2 kg/m <sup>2</sup> je mm	25 kg Sack	48 Sack/Palette	-404683	103300	16,55
grau	ca. 2 kg/m <sup>2</sup> je mm	1 t lose	1 t (im Silo)	-404928	213303	auf Anfrage



### SAKRET Instandsetzungssystem für Trinkwasser

Schützen, was schützenswert ist



Trinkwasser ist Wasser für den menschlichen Bedarf, es kann nicht ersetzt werden. Die Güteanforderungen sind in Deutschland in der DIN 2000, der Trinkwasserverordnung (TrinkwV) und weiteren Regelwerken hinterlegt. Um den Güteanforderungen gerecht zu werden, ist es erforderlich, dass alle Materialien, die mit dem Trinkwasser in Berührung kommen, auf ihre Eignung geprüft werden. Die Materialien dürfen keine Stoffe abgeben, die eine Verkeimung begünstigen, eine Trübung bewirken, hormonell wirksam sind, eine Geruchsirritation verursachen oder gar kumulierend giftig für den Verbraucher sind.

Insbesondere in großen Städten ist es oft nicht möglich, den Wasserbedarf aus regionalen Vorkommen zu decken. Um den stark schwankenden Trinkwasserbedarf dennoch bedarfsgerecht bereit zu stellen, ist es erforderlich, Trinkwasser in sehr großen Behältern zu speichern, was die Anforderungen an die Materialien nochmals erhöht, da sie in dem Fall für längere Zeit im Kontakt mit dem Trinkwasser sind.

Ein Material, was sich schon seit Jahrtausenden für den Bau von Trinkwasserspeichern bewährt hat, ist Beton. Auch wenn die Dauerhaftigkeit von Beton im Kontakt mit Wasser sehr gut ist, müssen Trinkwasserspeicher von Zeit zu Zeit instandgesetzt werden. Und da wird es kompliziert, denn das Material, was für die Instandsetzung zum Einsatz kommt, muss die oben genannten Anforderungen vollumfänglich erfüllen. Gleichzeitig muss es aber auch die mechanischen Anforderungen seitens des Bauwerks erfüllen, sich sicher und zügig verarbeiten lassen und widerstandsfähig gegen den Angriff des Trinkwassers sein.

Der DVGW (Deutscher Verein für Gas- und Wasserfach e. V.) hat Anforderungen an Materialien, die im Trinkwasserbereich eingesetzt werden, aufgestellt. Für Trinkwasserspeicher, die aus Beton erstellt wurden, gibt die technische Regel DVGW W 300-5: 8/2020 die Anforderungen vor. Bei zementgebundenen Beschichtungen sind vier Klassen (Typen) hinterlegt. Die Königsklasse ist der Typ 1 - zementgebundene Beschichtung ohne Betonzusatzmittel und ohne kunststoffhaltige Zusätze. In der Entwicklung eine echte Herausforderung, denn in der Regel sind es gerade die Zusatzmittel und Kunststoffe, die bei Instandsetzungsmörteln die positiven Verarbeitungseigenschaften bewirken.

Nach mehrjähriger Entwicklung stellt SAKRET vier Beschichtungsmörtel vor, die alle Anforderungen vollumfänglich in sich vereinen.

**SAKRET – EINER MUSS ES KÖNNEN.**





### Trinkwassermörtel TWM 2 weiß

Kurzbezeichnung: TWM 2 weiß

CC-Mörtel Klasse R4 gemäß DIN EN 1504-3

- Produkt zur Instandsetzung von Betontragwerken im statisch und nicht statisch relevanten Bereich
- Produkt zur Beschichtung von Betonuntergründen gemäß Technischer Regel - Arbeitsblatt DVGW W 300-3:2014-10
- Instandsetzungsprinzip 3, 4, 7 gemäß EN 1504-9
- Instandsetzungsverfahren 3.1, 3.3, 4.4, 7.1, 7.2 gemäß EN 1504-9
- hand- und maschinenverarbeitbar / Nassspritzverfahren
- verwendbar bei Frost-/Taubeanspruchung; Prüfnorm DIN EN 13687-1
- nicht brennbar, gemäß DIN EN 1504-3, Brandverhalten A1
- erfüllt die hygienischen Anforderungen des DVGW-Arbeitsblatt W 347:2006-05
- erfüllt die Anforderungen für zementgebundene Beschichtung Typ 1 gemäß DVGW-Arbeitsblatt W 300-5:2020-08

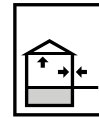

Optik	Verbrauch	BE	LE	EAN	Artikel-Nr.	Preis BE
		Gebinde	Menge	4005813-		Euro
weiß	ca. 2 kg/m <sup>2</sup> je mm	25 kg Sack	48 Sack/Palette	-404881	103301	32,70



### Trinkwassermörtel TWM 4

Kurzbezeichnung: TWM 4

CC-Mörtel Klasse R4 gemäß DIN EN 1504-3

- Produkt zur Instandsetzung von Betontragwerken im statisch und nicht statisch relevanten Bereich
- Produkt zur Beschichtung von Betonuntergründen gemäß Technischer Regel - Arbeitsblatt DVGW W 300-3:2014-10
- Instandsetzungsprinzip 3, 4, 7 gemäß EN 1504-9
- Instandsetzungsverfahren 3.1, 3.3, 4.4, 7.1, 7.2 gemäß EN 1504-9
- hand- und maschinenverarbeitbar / Nassspritzverfahren
- verwendbar bei Frost-/Taubeanspruchung; Prüfnorm DIN EN 13687-1
- nicht brennbar, gemäß DIN EN 1504-3, Brandverhalten A1
- erfüllt die hygienischen Anforderungen des DVGW-Arbeitsblatt W 347:2006-05
- erfüllt die Anforderungen für zementgebundene Beschichtung Typ 1 gemäß DVGW-Arbeitsblatt W 300-5:2020-08

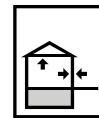

Optik	Verbrauch	BE	LE	EAN	Artikel-Nr.	Preis BE
		Gebinde	Menge	4005813-		Euro
grau	ca. 2 kg/m <sup>2</sup> je mm	25 kg Sack	48 Sack/Palette	-404898	103302	16,55
grau	ca. 2 kg/m <sup>2</sup> je mm	1 t lose	1 t (im Silo)	-404904	213302	auf Anfrage



### Trinkwassermörtel Boden TWM 4 B

Kurzbezeichnung: TWM 4 B

CC-Mörtel Klasse R4 gemäß DIN EN 1504-3



- Produkt zur Instandsetzung von Betontragwerken im statisch und nicht statisch relevanten Bereich
- Produkt zur Beschichtung von Betonuntergründen gemäß Technischer Regel - Arbeitsblatt DVGW W 300-3:2014-10
- Instandsetzungsprinzip 3, 4, 7 gemäß EN 1504-9
- Instandsetzungsverfahren 3.1, 3.3, 4.4, 7.1, 7.2 gemäß EN 1504-9
- hand- und maschinenverarbeitbar / pumpfähig im Dichtstromverfahren
- verwendbar bei Frost-/Taubeanspruchung; Prüfnorm DIN EN 13687-1
- nicht brennbar, gemäß DIN EN 1504-3, Brandverhalten A1
- erfüllt die hygienischen Anforderungen des DVGW-Arbeitsblatt W 347:2006-05
- erfüllt die Anforderungen für zementgebundene Beschichtung Typ 1 gemäß DVGW-Arbeitsblatt W 300-5:2020-08



Optik	Verbrauch	BE Gebinde	LE Menge	EAN 4005813-	Artikel-Nr.	Preis BE Euro
grau	ca. 2 kg/m <sup>2</sup> je mm	25 kg Sack	48 Sack/Palette	-404911	103303	16,55
grau	ca. 2 kg/m <sup>2</sup> je mm	1 t lose	1 t (im Silo)	-404928	213303	auf Anfrage

## Instandhaltungssysteme für Abwasser und Kläranlagen



### Instandsetzungsmörtel für Abwasseranlagen IMA HK

Kurzbezeichnung: IMA HK

Einkomponentiger, kunststoffmodifizierter Werk trockenmörtel auf mineralischer Basis



- Korrosionsschutz und Haftbrücke in einem Produkt
- einkomponentig
- mineralische Basis
- kunststoffmodifiziert
- hoch sulfatbeständig
- C3A-freies Bindemittel

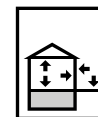

Optik	Verbrauch	BE Gebinde	LE Menge	EAN 4005813-	Artikel-Nr.	Preis BE Euro
bräunlich-grau	ca. 1,5 kg/m <sup>2</sup> je mm	15 kg Sack	40 Sack/Palette	-402023	100964	38,10



### Instandsetzungsmörtel für Abwasseranlagen IMA 2

Kurzbezeichnung: IMA 2

Kunststoffmodifizierter zementärer Werk trockenmörtel zur Instandsetzung von Betontragwerken

- mineralische Basis
- kunststoffmodifiziert
- in Schichtdicken von 8 – 25 mm einlagig verarbeitbar
- hand- und maschinenverarbeitbar / Nassspritzverfahren und Trockenspritzverfahren
- C3A-freies Bindemittel
- sulfatbeständig nach DIN 19573
- einsetzbar in der Expositionsklasse XWW1 – XWW3 nach DIN 19573
- hohe Toleranz gegen lösenden Angriff durch Säuren, insbesondere bei Schwefelsäurekorrosion (bis pH 4)

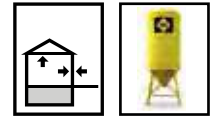

Optik	Verbrauch	BE Gebinde	LE Menge	EAN 4005813-	Artikel-Nr.	Preis BE Euro
grau	ca. 2,0 kg/m <sup>2</sup> je mm	25 kg Sack	1 Stück	-402009	102137	53,25
grau	ca. 2,0 kg/m <sup>2</sup> je mm	25 kg Sack	48 Sack/Palette	-402009	102137	31,90
grau	ca. 2,0 kg/m <sup>2</sup> je mm	1 t lose	1 t (im Silo)	-950173	200963	auf Anfrage



### Instandsetzungsmörtel für Abwasseranlagen IMA 05

Kurzbezeichnung: IMA 05

Kunststoffmodifizierter zementärer Werk trockenmörtel zur Instandsetzung von Betontragwerken

- mineralische Basis
- kunststoffmodifiziert
- in Schichtdicken von 2 – 5 mm einlagig verarbeitbar
- hand- und maschinenverarbeitbar / Nassspritzverfahren
- C3A-freies Bindemittel
- hoch sulfatbeständig
- einsetzbar in der Expositionsklasse XA3 (chemisch stark angreifende Umgebung)
- hohe Toleranz gegen lösenden Angriff durch Säuren, insbesondere bei Schwefelsäurekorrosion (bis pH 4)

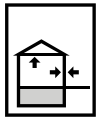

Optik	Verbrauch	BE Gebinde	LE Menge	EAN 4005813-	Artikel-Nr.	Preis BE Euro
bräunlich-grau	ca. 1,75 kg/m <sup>2</sup> je mm	25 kg Sack	1 Sack	-402016	102136	53,25
bräunlich-grau	ca. 1,75 kg/m <sup>2</sup> je mm	25 kg Sack	48 Sack/Palette	-402016	102136	31,90



### Das SAKRET Instandsetzungssystem für Abwasser und Kläranlagen

Bewahrung der Dauerhaftigkeit von Bauteilen



Betonbauteile von Abwasseranlagen werden durch die hohe Aggressivität des Abwassers stark beansprucht. Besonders kritisch ist bei Abwasserbauwerken der durch Säuren und Sulfate bedingte lösende und treibende Angriff. Abwasser ist gemäß DIN EN 206-1 der Expositionsklasse XA (chemischer Angriff) zuzuordnen. Die Eignung der Produkte und Produktsysteme ist nach der DIN EN 1504-3 und DIN 19573 nachzuweisen.

SAKRET hat ein Instandsetzungssystem für Abwasser und Kläranlagen entwickelt, welches auf dem neusten Stand der Technik ist und darauf abzielt, die Dauerhaftigkeit von Bauteilen aus Beton und Stahlbeton wieder herzustellen und zu verlängern.

Der **SAKRET IMA HK** kann sowohl als effizienter Korrosionsschutz, als auch als zuverlässige Haftbrücke eingesetzt werden kann. Das Bindemittelsystem ist kunststoffmodifiziert und hoch sulfatbeständig. Der einkomponentige Werk trockenmörtel lässt sich zügig und wirtschaftlich auf der Baustelle verarbeiten.

Der **SAKRET IMA 2** eignet sich zur Beschichtung von statisch und dynamisch beanspruchten Betonbauteilen in Schichtdicken zwischen 8 und 25 mm. Er kann in der Expositionsklasse XA3 (Sulfatangriff) eingesetzt werden und zeichnet sich durch eine hohe Toleranz gegen lösenden Angriff durch biogene Schwefelsäure aus.

Der **SAKRET IMA 05** eignet sich für dünnere Schichten. Der Feinspachtel ist zur Beschichtung von Bauteilen aus Beton geeignet und wird in Schichtdicken von 2 bis 5 mm verarbeitet. Er kann in der Expositionsklasse XA3 (Sulfatangriff) eingesetzt werden und besitzt eine hohe Toleranz gegen lösenden Angriff durch Säuren, insbesondere gegen biogene Schwefelsäure.



### Oberflächenschutzsysteme

#### Übersicht: Beton-Oberflächenschutzsysteme

Beton-Oberflächenschutzsystem	Systemkomponenten	SAKRET-Produkte
OS-A/OS 1	Hydrophobierung	• SAKRET Hydrophobierung HY
OS-B/OS 2	Hydrophobierung	• SAKRET Hydrophobierung HY
	Anstrich/Beschichtung	• SAKRET Wetterhaut W
OS-C/OS 4	PCC-Feinspachtel	• SAKRET Feinmörtel PCC F
	Anstrich/Beschichtung	• SAKRET Wetterhaut W
OS-DII/OS 5a	PCC-Feinspachtel	• SAKRET Feinmörtel PCC F
	Anstrich/Beschichtung	• SAKRET Elastik E
OS-DI/OS 5b	Beschichtung	• SAKRET Elastikschlämme SES – Komponente A
		• SAKRET Elastikschlämme SES – Komponente B



### Hydrophobierung HY

Kurzbezeichnung: HY

Silanbasierte, einkomponentige, wässrige, hydrophobierende Imprägnierung

- als Hydrophobierung für Beton, Stahlbeton, Mauerwerk, Putze, Fugen (für jegliche Mörteloberflächen geeignet)
- manuell verarbeitbar
- spritzfähig
- gebrauchsfertig
- lösemittelfrei
- Reduktion der Wasseraufnahme
- Verminderung von Algen- und Moosbewurf
- erfüllt die Anforderungen der DIN EN 1504-2
- Bestandteil der geprüften SAKRET Oberflächenschutzsysteme (OS 1)

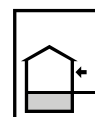

Optik	Verbrauch	BE Gebinde	LE Menge	EAN 4005813-	Artikel-Nr. 199133	Preis BE Euro 446,40
 transparent	ca. 150 – 200 g/m <sup>2</sup> pro Arbeitsgang	20 l Kanister	24 Kanister/Palette	-404652		



### Wetterhaut W

Kurzbezeichnung: W

Oberflächenschutz für Fassaden und Ingenieurbauwerke



- zur Beschichtung von Sichtbetonfassaden
- als Grund- und Schlussbeschichtung
- Beschichtung von nicht begeh- und befahrbaren Flächen
- wasserdampfdurchlässig
- einkomponentig, verarbeitungsfertig
- einfache Verarbeitung
- sehr gute Haftung
- hohe Deckkraft
- hoher Diffusionswiderstand gegen CO<sub>2</sub>
- erfüllt die Anforderungen der EN 1504-2
- Bestandteil der geprüften SAKRET Oberflächenschutzsysteme (OS 2 und OS 4)

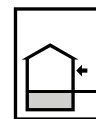

Optik	Verbrauch	BE Gebinde	LE Menge	EAN 4005813-	Artikel-Nr.	Preis BE Euro
weiß	ca. 150 – 200 ml/m <sup>2</sup> pro Anstrich	15 l Eimer	24 Eimer/Palette	-653050	101466	167,40
Farbgruppe I	ca. 150 – 200 ml/m <sup>2</sup> pro Anstrich	15 l Eimer	24 Eimer/Palette	-945780	107548	188,20
Farbgruppe II	ca. 150 – 200 ml/m <sup>2</sup> pro Anstrich	15 l Eimer	24 Eimer/Palette	-945797	107549	216,65
Farbgruppe III	ca. 150 – 200 ml/m <sup>2</sup> pro Anstrich	15 l Eimer	24 Eimer/Palette	-945803	107568	230,50
Farbgruppe IV	ca. 150 – 200 ml/m <sup>2</sup> pro Anstrich	15 l Eimer	24 Eimer/Palette	-945810	107569	328,05



### Elastik E

Kurzbezeichnung: E

Rissüberbrückende Dispersion für Fassaden und Ingenieurbauwerke



- zur Beschichtung von Sichtbetonfassaden
- als Grund- und Schlussbeschichtung
- Beschichtung von nicht begeh- und befahrbaren Flächen
- hoher Diffusionswiderstand gegen CO<sub>2</sub>
- wasserdampfdurchlässig
- einkomponentig
- UV vernetzend
- hohes Dehnungs- und Kontraktionsvermögen, auch bei Temperaturen bis – 20 °C
- erfüllt die Anforderungen der DIN EN 1504-2
- Bestandteil der geprüften SAKRET Oberflächenschutzsysteme (OS 5a)

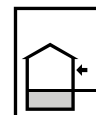

Optik	Verbrauch	BE Gebinde	LE Menge	EAN 4005813-	Artikel-Nr.	Preis BE Euro
Farbgruppe I	ca. 250 – 320 ml/m <sup>2</sup> pro Anstrich	15 l Eimer	24 Eimer/Palette	-945704	199967	216,10
Farbgruppe II	ca. 250 – 320 ml/m <sup>2</sup> pro Anstrich	15 l Eimer	24 Eimer/Palette	-945711	199760	242,85
Farbgruppe III	ca. 250 – 320 ml/m <sup>2</sup> pro Anstrich	15 l Eimer	24 Eimer/Palette	-945728	199761	264,20
Farbgruppe IV	ca. 250 – 320 ml/m <sup>2</sup> pro Anstrich	15 l Eimer	24 Eimer/Palette	-945735	199786	361,40



### Elastikschlämme SES

Zweikomponentige, kunststoffmodifizierte mineralische Schlämme

Kurzbezeichnung: SES

- zweikomponentig
- mineralische Basis
- kunststoffmodifiziert
- kälteelastisch bis  $-20\text{ °C}$
- rissüberbrückend
- witterungsbeständig
- frostausalzbeständig
- Bestandteil der SAKRET Oberflächenschutzsysteme (OS 5b)

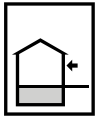

Optik	Verbrauch	BE Gebinde	LE Menge	EAN 4005813-	Artikel-Nr.	Preis BE Euro
⊗ bräunlich-graues Pulver	ca. 3,45 – 3,7 kg/m <sup>2</sup>	20 kg Sack	40 Sack/Palette	-204719	102078	19,15
⊗ weiße Flüssigkeit	ca. 1,55 – 1,7 kg/m <sup>2</sup>	9 kg Kanister	40 Kanister/Palette	-204795	102079	171,10

### Expositionsklassen

#### Übersicht: Expositionsklassen SAKRET Spritzmörtel/Spritzbetone

SAKRET-Produkte	Betongüte	Expositionsklassen					
		Bewehrungskorrosion ausgelöst durch			Betonkorrosion ausgelöst durch		
	DIN EN 206-1	Karbonatisierung	Chloride Süßwasser	Chloride Meerwasser	Frostangriff	Chemischen Angriff	Verschleißbeanspruchung
<b>Spritzmörtel/-betone</b>							
<b>Spritzmörtel SM 2 P</b>	C25/30	XC1 – XC4			XF1	XA1	
<b>Spritzmörtel SM 4 P</b>	C25/30	XC1 – XC4			XF1	XA1	
	C30/37	XC1 – XC4	XD1	XS1	XF1	XA1	XM1, XM2 <sup>3)</sup>
<b>Spritzbeton SB 8 P</b>	C25/30	XC1 – XC4			XF1	XA1	
	C30/37	XC1 – XC4	XD1	XS1	XF1	XA1	XM1, XM2 <sup>3)</sup>
<b>Spritzmörtel/-betone mit niedrigem E-Modul</b>							
<b>Spritzmörtel SM 2 P LME</b>	C25/30	XC1 – XC4			XF1	XA1	
<b>Spritzmörtel SM 4 P LME</b>	C25/30	XC1 – XC4			XF1	XA1	
	C30/37	XC1 – XC4	XD1	XS1	XF1	XA1	XM1
<b>Spritzmörtel SB 8 LME</b>	C25/30	XC1 – XC4			XF1	XA1	
	C30/37	XC1 – XC4	XD1	XS1	XF1	XA1	XM1
<b>Spritzmörtel/-betone beschleunigt</b>							
<b>Spritzmörtel SM 4 PS</b>	C25/30	XC1 – XC4			XF1	XA1	
	C30/37	XC1 – XC4	XD1	XS1	XF1	XA1	XM2
<b>Spritzbeton SB 8 PS</b>	C25/30	XC1 – XC4			XF1	XA1	
	C30/37	XC1 – XC4	XD1	XS1	XF1	XA1	
<b>Silica Spritzmörtel/-betone</b>							
<b>Silica Spritzmörtel SSM 2 P</b>	C35/45	XC1 – XC4	XD1 – XD3	XS1 – XS3	XF1 – XF3	XA1, XA2 <sup>2)</sup> , XA3 <sup>1) 2)</sup>	
<b>Silica Spritzmörtel SSM 4 P</b>	C35/45	XC1 – XC4	XD1 – XD3	XS1 – XS3	XF1 – XF3	XA1, XA2 <sup>2)</sup> , XA3 <sup>1) 2)</sup>	XM1, XM2
<b>Silica Spritzbeton SSB 8 P</b>	C35/45	XC1 – XC4	XD1 – XD3	XS1 – XS3	XF1 – XF3	XA1, XA2 <sup>2)</sup> , XA3 <sup>1) 2)</sup>	XM1, XM2
<b>Aquacret ACM 4 S–A 4</b>	C35/45	XC1 – XC4	XD1 – XD3	XS1 – XS3	XF1 – XF4	XA1, XA2, XA3 <sup>1)</sup>	XM1
<b>Aquacret ACB 8 S–A 4</b>	C35/45	XC1 – XC4	XD1 – XD3	XS1 – XS3	XF1 – XF4	XA1, XA2, XA3 <sup>1)</sup>	XM1
<b>Aquacret ACM 4 S–A 3</b>	C35/45	XC1 – XC4	XD1 – XD3	XS1 – XS3	XF1 – XF4	XA1, XA2, XA3 <sup>1)</sup>	XM1
<b>Aquacret ACB 8 S–A 3</b>	C35/45	XC1 – XC4	XD1 – XD3	XS1 – XS3	XF1 – XF4	XA1, XA2, XA3 <sup>1)</sup>	XM1
<b>Spritzmörtel/-betone sulfatbeständig</b>							
<b>Spritzmörtel SM 4 P HS</b>	C30/37	XC1 – XC4	XD1	XS1	XF1	XA1	XM1, XM2
<b>Spritzbeton SB 8 P HS</b>	C30/37	XC1 – XC4	XD1	XS1	XF1	XA1	XM1, XM2
<b>Silica Spritzmörtel/-betone sulfatbeständig</b>							
<b>Silica Spritzmörtel SSM 2 P HS</b>	C35/45	XC1 – XC4	XD1 – XD3	XS1 – XS3	XF1 – XF3	XA1, XA2, XA3 <sup>1)</sup>	
<b>Silica Spritzmörtel SSM 4 P HS</b>	C35/45	XC1 – XC4	XD1 – XD3	XS1 – XS3	XF1 – XF3	XA1, XA2, XA3 <sup>1)</sup>	XM1, XM2
<b>Silica Spritzbeton SSB 8 P HS</b>	C35/45	XC1 – XC4	XD1 – XD3	XS1 – XS3	XF1 – XF3	XA1, XA2, XA3 <sup>1)</sup>	XM1, XM2

<sup>1)</sup> nur bei zusätzlichen Schutzmaßnahmen, z. B. einer Beschichtung

<sup>2)</sup> bei chemischem Angriff durch Sulfat Silica Spritzmörtel/-betone mit HS-Zement verwenden

<sup>3)</sup> Oberflächenbehandlung des Betons notwendig

### Spritzmörtel



#### Spritzmörtel SM 2 P

Kurzbezeichnung: **SM 2 P**

Hydraulisch erhärtender, zementärer Trockenspritzmörtel gemäß DIN 1855

- Trockenmörtel zur Verarbeitung im Trockenspritzverfahren
- wasserundurchlässig
- hoher Frostwiderstand
- in Schichtdicken von 8 – 20 mm einlagig verarbeitbar
- Expositionsclassen siehe Übersicht
- nicht brennbar, gemäß DIN EN 13501-1 Brandverhalten A1



Betongüte	Verbrauch	BE Gebinde	LE Menge	EAN 4005813-	Artikel-Nr.	Preis BE Euro
C25/30	ca. 2,1 t/m³	40 kg Sack	30 Sack/Palette	-653517	100761	12,40
C25/30	ca. 2,1 t/m³	1 t lose	1 t (im Silo)	-664377	207761	auf Anfrage



#### Spritzmörtel SM 2 P LME

Kurzbezeichnung: **SM 2 P LME**

Hydraulisch erhärtender, zementärer Trockenspritzmörtel gemäß DIN 18551

- Trockenmörtel mit niedrigem E-Modul zur Verarbeitung im Trockenspritzverfahren
- einlagig verarbeitbar in Schichtdicken von 6-20 mm
- normalerhärtend
- niedriger E-Modul
- wasserundurchlässig
- hoher Frostwiderstand
- Expositionsclassen siehe Übersicht
- nicht brennbar, gemäß DIN EN 13501-1, Brandverhalten A1



Betongüte	Ergiebigkeit	BE Gebinde	LE Menge	EAN 4005813-	Artikel-Nr.	Preis BE Euro
C16/20	ca. 2,1 t/m³	40 kg Sack	30 Sack/Palette	-604526	101070	13,40
C16/20	ca. 2,1 t/m³	1 t lose	1 t (im Silo)	-604533	201070	auf Anfrage
C20/25	ca. 2,1 t/m³	40 kg Sack	30 Sack/Palette	-604540	101071	13,90
C20/25	ca. 2,1 t/m³	1 t lose	1 t (im Silo)	-604557	201071	auf Anfrage
C25/30	ca. 2,1 t/m³	40 kg Sack	30 Sack/Palette	-604564	101072	14,40
C25/30	ca. 2,1 t/m³	1 t lose	1 t (im Silo)	-604571	201072	auf Anfrage
C30/37	ca. 2,1 t/m³	40 kg Sack	30 Sack/Palette	-604588	101073	14,90
C30/37	ca. 2,1 t/m³	1 t lose	1 t (im Silo)	-604595	201073	auf Anfrage
C35/40	ca. 2,1 t/m³	40 kg Sack	30 Sack/Palette	-604601	101074	15,40
C35/40	ca. 2,1 t/m³	1 t lose	1 t (im Silo)	-604618	201074	auf Anfrage





### Spritzmörtel SM 4 P

Kurzbezeichnung: **SM 4 P**

Hydraulisch erhärtender, zementärer Trockenspritzmörtel gemäß DIN 18551

- Trockenmörtel zur Verarbeitung im Trockenspritzverfahren
- wasserundurchlässig
- hoher Frostwiderstand
- in Schichtdicken von 15 – 30 mm einlagig verarbeitbar
- Expositionsclassen siehe Übersicht
- nicht brennbar, gemäß DIN EN 13501-1 Brandverhalten A1



Betongüte	Ergiebigkeit	BE Gebinde	LE Menge	EAN 4005813-	Artikel-Nr.	Preis BE Euro
C25/30	ca. 2,1 t/m <sup>3</sup>	40 kg Sack	30 Sack/Palette	-650110	100706	12,40
☒ C25/30	ca. 2,1 t/m <sup>3</sup>	1 t lose	1 t (im Silo)	-650103	207096	auf Anfrage
C30/37	ca. 2,1 t/m <sup>3</sup>	40 kg Sack	30 Sack/Palette	-650219	100717	12,90
☒ C30/37	ca. 2,1 t/m <sup>3</sup>	1 t lose	1 t (im Silo)	-650226	207199	auf Anfrage
☒ C35/45	ca. 2,1 t/m <sup>3</sup>	40 kg Sack	30 Sack/Palette	4022786 -107861	107801	13,40
☒ C35/45	ca. 2,1 t/m <sup>3</sup>	1 t lose	1 t (im Silo)	-404065	207801	auf Anfrage



### Spritzmörtel SM 4 P LME

Kurzbezeichnung: **SM 4 P LME**

Hydraulisch erhärtender, zementärer Trockenspritzmörtel gemäß DIN 18551

- Trockenmörtel mit niedrigem E-Modul zur Verarbeitung im Trockenspritzverfahren
- normalerhärtend
- niedriger E-Modul
- wasserundurchlässig
- einlagig verarbeitbar in Schichtdicken von 15-30 mm
- nicht brennbar, gemäß DIN EN 13501-1, Brandverhalten A1



Betongüte	Ergiebigkeit	BE Gebinde	LE Menge	EAN 4005813-	Artikel-Nr.	Preis BE Euro
☒ C16/20	ca. 2,1 t/m <sup>3</sup>	40 kg Sack	30 Sack/Palette	-722985	101090	12,40
☒ C16/20	ca. 2,1 t/m <sup>3</sup>	1 t lose	1 t (im Silo)	-722992	201090	auf Anfrage
☒ C20/25	ca. 2,1 t/m <sup>3</sup>	40 kg Sack	30 Sack/Palette	-723005	101091	12,90
☒ C20/25	ca. 2,1 t/m <sup>3</sup>	1 t lose	1 t (im Silo)	-723012	201091	auf Anfrage
☒ C25/30	ca. 2,1 t/m <sup>3</sup>	40 kg Sack	30 Sack/Palette	-723029	101092	13,40
☒ C25/30	ca. 2,1 t/m <sup>3</sup>	1 t lose	1 t (im Silo)	-723036	201092	auf Anfrage
☒ C30/37	ca. 2,1 t/m <sup>3</sup>	40 kg Sack	30 Sack/Palette	-723043	101093	13,90
☒ C30/37	ca. 2,1 t/m <sup>3</sup>	1 t lose	1 t (im Silo)	-723050	201093	auf Anfrage
☒ C35/40	ca. 2,1 t/m <sup>3</sup>	40 kg Sack	30 Sack/Palette	-723067	101094	14,40
☒ C35/40	ca. 2,1 t/m <sup>3</sup>	1 t lose	1 t (im Silo)	-723074	201094	auf Anfrage



### Spritzmörtel SM 4 PS

Kurzbezeichnung: **SM 4 PS**

Hydraulisch erhärtender, zementärer Trockenspritzmörtel gemäß DIN 18551

- Trockenmörtel zur Verarbeitung im Trockenspritzverfahren
- schnell abbindend/erstarrungsbeschleunigt
- wasserundurchlässig
- hoher Frostwiderstand
- in Schichtdicken  $\leq 30$  mm einlagig verarbeitbar
- Expositionsclassen siehe Übersicht
- nicht brennbar, gemäß DIN EN 13501-1 Brandverhalten A1



Betongüte	Ergiebigkeit	BE Gebinde	LE Menge	EAN 4005813-	Artikel-Nr.	Preis BE Euro
C25/30	ca. 2,1 t/m <sup>3</sup>	40 kg Sack	30 Sack/Palette	-663493	100742	13,15
 C25/30*	ca. 2,1 t/m <sup>3</sup>	1 t lose	1 t (im Silo)	-663486	207196	auf Anfrage
C30/37	ca. 2,1 t/m <sup>3</sup>	40 kg Sack	30 Sack/Palette	-650233	100718	13,40
C30/37	ca. 2,1 t/m <sup>3</sup>	1 t lose	1 t (im Silo)	-650240	207198	auf Anfrage



### Silica Spritzmörtel SSM 2 P

Kurzbezeichnung: **SSM 2 P**

Hydraulisch erhärtender, zementärer, mit Silica vergüteter Trockenspritzmörtel gemäß DIN 18551

- Trockenmörtel zur Verarbeitung im Trockenspritzverfahren
- Silica vergütet
- geringer Rückprall
- erhöhter Widerstand gegen Betonkorrosion durch chemischen Angriff
- sehr dichtes Gefüge
- hoher Frost- und Taumittelwiderstand
- in Schichtdicken von 8 – 20 mm einlagig verarbeitbar
- Expositionsclassen siehe Übersicht
- nicht brennbar, gemäß DIN EN 13501-1 Brandverhalten A1



Betongüte	Verbrauch	BE Gebinde	LE Menge	EAN 4005813-	Artikel-Nr.	Preis BE Euro
C35/45	ca. 2,1 t/m <sup>3</sup>	40 kg Sack	30 Sack/Palette	-652039	100743	14,65
 C35/45*	ca. 2,1 t/m <sup>3</sup>	1 t lose	1 t (im Silo)	-652046	207743	auf Anfrage



### Silica Spritzmörtel SSM 4 P

Kurzbezeichnung: SSM 4 P

Hydraulisch erhärtender, zementärer, mit Silica vergüteter Trockenspritzmörtel gemäß DIN 18551

- Trockenmörtel zur Verarbeitung im Trockenspritzverfahren
- Silica vergütet
- geringer Rückprall
- erhöhter Widerstand gegen Betonkorrosion durch chemischen Angriff
- sehr dichtes Gefüge
- hoher Frost- und Taumittelwiderstand
- in Schichtdicken von 15 – 40 mm einlagig verarbeitbar
- Expositionsklassen siehe Übersicht
- nicht brennbar, gemäß DIN EN 13501-1 Brandverhalten A1



Betongüte	Verbrauch	BE Gebinde	LE Menge	EAN 4005813-	Artikel-Nr.	Preis BE Euro
C35/45	ca. 2,2 t/m <sup>3</sup>	40 kg Sack	30 Sack/Palette	-650288	100760	14,65
C35/45	ca. 2,2 t/m <sup>3</sup>	1 t lose	1 t (im Silo)	-663530	207301	auf Anfrage



### Spritzmörtel SM 4 P HS

Kurzbezeichnung: SM 4 P HS

Hydraulisch erhärtender, zementärer Trockenspritzmörtel mit hohem Sulfatwiderstand gemäß DIN 18551

- Trockenmörtel zur Verarbeitung im Trockenspritzverfahren
- wasserundurchlässig
- hoher Frostwiderstand
- hoher Sulfatwiderstand
- in Schichtdicken von 15 – 30 mm einlagig verarbeitbar
- Expositionsklassen siehe Übersicht
- nicht brennbar, gemäß DIN EN 13501-1 Brandverhalten A1



Betongüte	Verbrauch	BE Gebinde	LE Menge	EAN 4005813-	Artikel-Nr.	Preis BE Euro
C30/37	ca. 2,1 t/m <sup>3</sup>	40 kg Sack	30 Sack/Palette	-603611	100863	13,15
C30/37	ca. 2,1 t/m <sup>3</sup>	1 t lose	1 t (im Silo)	-663585	207784	auf Anfrage



### Silica Spritzmörtel SSM 2 P HS

Kurzbezeichnung: SSM 2 P HS

Hydraulisch erhärtender, zementärer, mit Silica vergüteter Trockenspritzmörtel mit hohem Sulfatwiderstand gemäß DIN 18551

- Trockenmörtel zur Verarbeitung im Trockenspritzverfahren
- Silica vergütet
- wasserundurchlässig
- geringer Rückprall
- erhöhter Widerstand gegen Betonkorrosion durch chemischen Angriff
- hoher Sulfatwiderstand
- sehr dichtes Gefüge
- hoher Frost- und Taumittelwiderstand
- für die pneumatische Förderung im Trockenspritzverfahren
- in Schichtdicken von 8 – 20 mm einlagig verarbeitbar
- Expositionsklassen siehe Übersicht
- nicht brennbar, gemäß DIN EN 13501-1 Brandverhalten A1



Betongüte	Verbrauch	BE Gebinde	LE Menge	EAN 4005813-	Artikel-Nr.	Preis BE Euro
C35/45	ca. 2,2 t/m³	40 kg Sack	30 Sack/Palette	-403099	100838	14,95
C35/45	ca. 2,2 t/m³	1 t lose	1 t (im Silo)	-403082	207746	auf Anfrage



### Silica Spritzmörtel SSM 4 P HS

Kurzbezeichnung: SSM 4 P HS

Hydraulisch erhärtender, zementärer, mit Silica vergüteter Trockenspritzmörtel mit hohem Sulfatwiderstand gemäß DIN 18551

- Trockenmörtel zur Verarbeitung im Trockenspritzverfahren
- Silica vergütet
- wasserundurchlässig
- geringer Rückprall
- erhöhter Widerstand gegen Betonkorrosion durch chemischen Angriff
- hoher Sulfatwiderstand
- sehr dichtes Gefüge
- hoher Frost- und Taumittelwiderstand
- in Schichtdicken von 15 – 40 mm einlagig verarbeitbar
- Expositionsklassen siehe Übersicht
- nicht brennbar, gemäß DIN EN 13501-1 Brandverhalten A1



Betongüte	Verbrauch	BE Gebinde	LE Menge	EAN 4005813-	Artikel-Nr.	Preis BE Euro
C35/45	ca. 2,2 t/m³	40 kg Sack	30 Sack/Palette	-403129	107779	14,95
C35/45	ca. 2,2 t/m³	1 t lose	1 t (im Silo)	-664711	207779	auf Anfrage

### Instandsetzungssysteme für Wasserbauwerke



#### Aquacret ACM 4 (SA4)

Kurzbezeichnung: **ACM 4 (SA4)**

Einkomponentiger, hydraulisch erhärtender Trockenspritzmörtel der Altbetonklasse S-A4

- Trockenmörtel zur Verarbeitung im Trockenspritzverfahren
- geeignet für Wasserbauwerke der Altbetonklasse A 4 nach ZTV-W LB 219
- wasserundurchlässig
- geringer Rückprall
- erhöhter Widerstand gegen Betonkorrosion durch chemischen Angriff
- sehr dichtes Gefüge
- sehr hoher Frost- und Taumittelwiderstand
- in Schichtdicken von 15 – 40 mm einlagig verarbeitbar
- Expositionsklassen siehe Übersicht
- nicht brennbar, gemäß DIN EN 13501-1 Brandverhalten A1



Betongüte	Verbrauch	BE Gebinde	LE Menge	EAN 4005813-	Artikel-Nr.	Preis BE Euro
C35/45	ca. 2,1 t/m <sup>3</sup>	25 kg Sack	42 Sack/Palette	-404195	100904	25,55
C35/45	ca. 2,1 t/m <sup>3</sup>	1 t lose	1 t (im Silo)	-404188	200905	auf Anfrage



#### Aquacret ACM 4 (SA3)

Kurzbezeichnung: **ACM 4 (SA3)**

Einkomponentiger, hydraulisch erhärtender Trockenspritzmörtel der Altbetonklasse S-A3

- Trockenmörtel zur Verarbeitung im Trockenspritzverfahren
- geeignet für Wasserbauwerke der Altbetonklasse A 3 nach ZTV-W LB 219
- wasserundurchlässig
- geringer Rückprall
- erhöhter Widerstand gegen Betonkorrosion durch chemischen Angriff
- sehr dichtes Gefüge
- sehr hoher Frost- und Taumittelwiderstand
- in Schichtdicken von 15 – 40 mm einlagig verarbeitbar
- Expositionsklassen siehe Übersicht
- nicht brennbar, gemäß DIN EN 13501-1 Brandverhalten A1



Betongüte	Verbrauch	BE Gebinde	LE Menge	EAN 4005813-	Artikel-Nr.	Preis BE Euro
C35/45	ca. 2,1 t/m <sup>3</sup>	25 kg Sack	42 Sack/Palette	-404119	100901	25,55
C35/45	ca. 2,1 t/m <sup>3</sup>	1 t lose	1 t (im Silo)	-404423	200901	auf Anfrage





### Aquacret ACB 8 (SA4)

Kurzbezeichnung: ACB 8 (SA4)

Einkomponentiger, hydraulisch erhärtender Trockenspritzbeton der Altbetonklasse S-A4

- Trockenmörtel zur Verarbeitung im Trockenspritzverfahren
- geeignet für Wasserbauwerke der Altbetonklasse A 3 nach ZTV-W LB 219
- wasserundurchlässig
- geringer Rückprall
- erhöhter Widerstand gegen Betonkorrosion durch chemischen Angriff
- sehr dichtes Gefüge
- sehr hoher Frost- und Taumittelwiderstand
- in Schichtdicken von 25 – 80 mm einlagig verarbeitbar
- Expositionsclassen siehe Übersicht
- nicht brennbar, gemäß DIN EN 13501-1 Brandverhalten A1



Betongüte	Verbrauch	BE Gebinde	LE Menge	EAN 4005813-	Artikel-Nr.	Preis BE Euro
C35/45	ca. 2,2 t/m <sup>3</sup>	25 kg Sack	42 Sack/Palette	-404102	100903	25,55
C35/45	ca. 2,2 t/m <sup>3</sup>	1 t lose	1 t (im Silo)	-404157	200904	auf Anfrage



### Aquacret ACB 8 (SA3)

Kurzbezeichnung: ACB 8 (SA3)

Einkomponentiger, hydraulisch erhärtender Trockenspritzbeton der Altbetonklasse S-A3

- Trockenmörtel zur Verarbeitung im Trockenspritzverfahren
- geeignet für Wasserbauwerke der Altbetonklasse A 3 nach ZTV-W LB 219
- wasserundurchlässig
- geringer Rückprall
- erhöhter Widerstand gegen Betonkorrosion durch chemischen Angriff
- sehr dichtes Gefüge
- sehr hoher Frost- und Taumittelwiderstand
- in Schichtdicken von 25 – 80 mm einlagig verarbeitbar
- Expositionsclassen siehe Übersicht
- nicht brennbar, gemäß DIN EN 13501-1 Brandverhalten A1



Betongüte	Verbrauch	BE Gebinde	LE Menge	EAN 4005813-	Artikel-Nr.	Preis BE Euro
C35/45	ca. 2,2 t/m <sup>3</sup>	25 kg Sack	42 Sack/Palette	-404126	100902	25,55
C35/45	ca. 2,2 t/m <sup>3</sup>	1 t lose	1 t (im Silo)	-404430	200902	auf Anfrage

### Instandsetzungssysteme für Natursteinmauerwerk



#### Trasszementspritzmörtel SM 2 TZ

Kurzbezeichnung: SM 2 TZ

Werksgemischter, zementärer, mit Trass vergüteter Trockenspritzmörtel

- Trockenmörtel zur Verarbeitung im Trockenspritzverfahren
- geeignet zur Instandsetzung von Fugen bei Natursteinmauerwerk sowie zur Fugenverfüllung
- dampfdiffusionsoffen
- hoher Frostwiderstand
- geschmeidig
- manuell verarbeitbar
- nicht brennbar, gemäß DIN EN 13501-1 Brandverhalten A1



Optik	Verbrauch	BE Gebinde	LE Menge	EAN 4005813-	Artikel-Nr.	Preis BE Euro
grau	ca. 1,8 t/m <sup>3</sup>	40 kg Sack	30 Sack/Palette	-664582	100745	15,30
grau	ca. 1,8 t/m <sup>3</sup>	1 t lose	1 t (im Silo)	-664919	207045	auf Anfrage



#### Trasszementspritzmörtel SM 4 TZ

Kurzbezeichnung: SM 4 TZ

Werksgemischter, zementärer, mit Trass vergüteter Trockenspritzmörtel

- Trockenmörtel zur Verarbeitung im Trockenspritzverfahren
- geeignet zur Instandsetzung von Fugen bei Natursteinmauerwerk sowie zur Fugenverfüllung
- dampfdiffusionsoffen
- hoher Frostwiderstand
- geschmeidig
- manuell verarbeitbar
- nicht brennbar, gemäß DIN EN 13501-1 Brandverhalten A1



Optik	Verbrauch	BE Gebinde	LE Menge	EAN 4005813-	Artikel-Nr.	Preis BE Euro
grau	ca. 1,8 t/m <sup>3</sup>	40 kg Sack	30 Sack/Palette	-664575	100756	15,30
grau	ca. 1,8 t/m <sup>3</sup> mit Rückprall	1 t lose	1 t im Silo)	-664735	207799	auf Anfrage



### Trasskalkspritzmörtel SM 2 TK

Kurzbezeichnung: SM 2 TK

Werksgemischter, zementärer Trasskalk-Trockenspritzmörtel

- Trockenmörtel zur Verarbeitung im Trockenspritzverfahren
- für die Herstellung und Verwendung von Spritzmörtel in Anlehnung an die DIN 18551
- für die Herstellung von Mauer- und Fugenmörtel
- für die Instandsetzungsarbeiten im Natursteinmauerwerk
- als Fugenverschluss
- normal abbindend
- hand- und maschinenverarbeitbar
- dampfdiffusionsoffen
- frostbeständig



Optik	Verbrauch	BE Gebinde	LE Menge	EAN 4005813-	Artikel-Nr.	Preis BE Euro
grau	ca. 1,8 t/m <sup>2</sup>	40 kg Sack	30 Sack/Palette	-403488	100849	15,90
grau	ca. 1,8 t/m <sup>2</sup>	1 t lose	1 t (im Silo)	-403495	200878	auf Anfrage



### Trasskalkspritzmörtel SM 4 TK

Kurzbezeichnung: SM 4 TK

Werksgemischter, zementärer Trasskalk-Trockenspritzmörtel

- Trockenmörtel zur Verarbeitung im Trockenspritzverfahren
- für die Herstellung und Verwendung von Spritzmörtel in Anlehnung an die DIN 18551
- für die Herstellung von Mauer- und Fugenmörtel
- für Instandsetzungsarbeiten von Natursteinmauerwerk
- als Fugenverschluss
- normal abbindend
- hand- und maschinenverarbeitbar
- dampfdiffusionsoffen
- frostbeständig



Optik	Verbrauch	BE Gebinde	LE Menge	EAN 4005813-	Artikel-Nr.	Preis BE Euro
grau	ca. 1,8 t/m <sup>2</sup>	40 kg Sack	30 Sack/Palette	-403228	100893	15,65
grau	ca. 1,8 t/m <sup>2</sup>	1 t lose	1 t (im Silo)	-403235	200877	auf Anfrage

### Spritzbetone



#### Spritzbeton SB 8 P

Kurzbezeichnung: **SB 8 P**

Hydraulisch erhärtender, zementärer Trockenspritzbeton gemäß DIN 18551

- Trockenbeton zur Verarbeitung im Trockenspritzverfahren
- wasserundurchlässig
- hoher Frostwiderstand
- in Schichtdicken von 25 – 40 mm einlagig verarbeitbar
- Expositionsclassen siehe Übersicht
- nicht brennbar, gemäß DIN EN 13501-1 Brandverhalten A1



Betongüte	Verbrauch	BE Gebinde	LE Menge	EAN 4005813-	Artikel-Nr.	Preis BE Euro
C25/30	ca. 2,1 t/m <sup>3</sup>	40 kg Sack	30 Sack/Palette	-650066	100708	12,40
✂ C25/30	ca. 2,1 t/m <sup>3</sup>	1 t lose	1 t (im Silo)	-650202	207097	auf Anfrage
C30/37	ca. 2,1 t/m <sup>3</sup>	40 kg Sack	30 Sack/Palette	-650158	100707	12,90
✂ C30/37*	ca. 2,1 t/m <sup>3</sup>	1 t lose	1 t (im Silo)	-650165	207099	auf Anfrage
C35/45	ca. 2,1 t/m <sup>3</sup>	40 kg Sack	30 Sack/Palette	-656433	100823	13,40
✂ C35/45	ca. 2,1 t/m <sup>3</sup>	1 t lose	1 t (im Silo)	-656440	207111	auf Anfrage



#### Spritzbeton SB 8 P LME

Kurzbezeichnung: **SB 8 P LME**

Hydraulisch erhärtender, zementärer Trockenspritzbeton gemäß DIN 18551

- Trockenbeton mit niedrigem E-Modul zur Verarbeitung im Trockenspritzverfahren
- einlagig verarbeitbar in Schichtdicken von 25-40 mm
- normalerhärtend
- niedriger E-Modul
- wasserundurchlässig
- hoher Frostwiderstand
- nicht brennbar, gemäß DIN EN 13501-1, Brandverhalten A1
- Grundmischung zur Herstellung von Spritzbeton mit niedrigem E-Modul gemäß DIN 18551
- niedriger E-Modul
- einlagig verarbeitbar in Schichtdicken von 25 - 40 mm -wasserundurchlässig



Betongüte	Ergiebigkeit	BE Gebinde	LE Menge	EAN 4005813-	Artikel-Nr.	Preis BE Euro
✂ C16/20	ca. 2,1 t/m <sup>3</sup>	40 kg Sack	30 Sack/Palette	-604427	101080	12,40
✂ C16/20	ca. 2,1 t/m <sup>3</sup>	1 t lose	1 t (im Silo)	-604434	201080	auf Anfrage
✂ C20/25	ca. 2,1 t/m <sup>3</sup>	40 kg Sack	30 Sack/Palette	-604441	101081	12,90
✂ C20/25	ca. 2,1 t/m <sup>3</sup>	1 t lose	1 t (im Silo)	-604458	201081	auf Anfrage
✂ C25/30	ca. 2,1 t/m <sup>3</sup>	40 kg Sack	30 Sack/Palette	-604465	101082	13,40
✂ C25/30	ca. 2,1 t/m <sup>3</sup>	1 t lose	1 t (im Silo)	-604472	201082	auf Anfrage
✂ C30/37	ca. 2,1 t/m <sup>3</sup>	40 kg Sack	30 Sack/Palette	-604489	101083	13,90
✂ C30/37	ca. 2,1 t/m <sup>3</sup>	1 t lose	1 t (im Silo)	-604496	201083	auf Anfrage
✂ C35/45	ca. 2,1 t/m <sup>3</sup>	40 kg Sack	30 Sack/Palette	-604502	101084	14,40
✂ C35/45	ca. 2,1 t/m <sup>3</sup>	1 t lose	1 t (im Silo)	-604519	201084	auf Anfrage



### Spritzbeton SB 8 PS

Kurzbezeichnung: **SB 8 PS**

Hydraulisch erhärtender, zementärer Trockenspritzbeton gemäß DIN 18551

- Trockenbeton zur Verarbeitung im Trockenspritzverfahren
- schnell abbindend/erstarrungsbeschleunigt
- wasserundurchlässig
- hoher Frostwiderstand
- in Schichtdicken von 25 – 200 mm einlagig verarbeitbar
- Expositionsclassen siehe Übersicht
- nicht brennbar, gemäß DIN EN 13501-1 Brandverhalten A1



Betongüte	Verbrauch	BE Gebinde	LE Menge	EAN 4005813-	Artikel-Nr.	Preis BE Euro
C25/30	ca. 2,1 t/m <sup>3</sup>	40 kg Sack	30 Sack/Palette	-663448	100791	13,15
☒ C25/30	ca. 2,1 t/m <sup>3</sup>	1 t lose	1 t (im Silo)	-663455	207298	auf Anfrage
C30/37	ca. 2,1 t/m <sup>3</sup>	40 kg Sack	30 Sack/Palette	-650172	100719	13,40
☒ C30/37	ca. 2,1 t/m <sup>3</sup>	1 t lose	1 t (im Silo)	-650189	207299	auf Anfrage
☒ C35/45	ca. 2,1 t/m <sup>3</sup>	40 kg Sack	30 Sack/Palette	4022786-107328	107320	12,10
☒ C35/45	ca. 2,1 t/m <sup>3</sup>	1 t lose	1 t (im Silo)	4022786-207335	207320	auf Anfrage



### Spritzbeton SB 8 P HS

Kurzbezeichnung: **SB 8 P HS**

Hydraulisch erhärtender, zementärer Trockenspritzbeton gemäß DIN 18551

- Trockenbeton zur Verarbeitung im Trockenspritzverfahren
- wasserundurchlässig
- hoher Frostwiderstand
- hoher Sulfatwiderstand
- in Schichtdicken von 25 – 40 mm einlagig verarbeitbar
- Expositionsclassen siehe Übersicht
- nicht brennbar, gemäß DIN EN 13501-1 Brandverhalten A1



Betongüte	Verbrauch	BE Gebinde	LE Menge	EAN 4005813-	Artikel-Nr.	Preis BE Euro
C25/30	ca. 2,1 t/m <sup>3</sup>	40 kg Sack	30 Sack/Palette	-653098	100833	12,55
☒ C25/30	ca. 2,1 t/m <sup>3</sup>	1 t lose	1 t (im Silo)	4022786-207103	207102	auf Anfrage
☒ C30/37	ca. 2,1 t/m <sup>3</sup>	40 kg Sack	30 Sack/Palette	-650448	100813	13,15
☒ C30/37	ca. 2,1 t/m <sup>3</sup>	1 t lose	1 t (im Silo)	-663578	207194	auf Anfrage
C35/45	ca. 2,1 t/m <sup>3</sup>	40 kg Sack	30 Sack/Palette	-945117	100794	14,10
☒ C35/45	ca. 2,1 t/m <sup>3</sup>	1 t lose	1 t (im Silo)	-945124	207143	auf Anfrage





### Silica Spritzbeton SSB 8 P

Kurzbezeichnung: **SSB 8 P**

Hydraulisch erhärtender, zementärer, mit Silica vergüteter Trockenspritzmörtel gemäß DIN 18551

- Trockenbeton zur Verarbeitung im Trockenspritzverfahren
- Silica vergütet
- geringer Rückprall
- erhöhter Widerstand gegen Betonkorrosion durch chemischen Angriff
- sehr dichtes Gefüge
- hoher Frost- und Taumittelwiderstand
- in Schichtdicken von 25 – 80 mm einlagig verarbeitbar
- Expositionsklassen siehe Übersicht
- nicht brennbar, gemäß DIN EN 13501-1 Brandverhalten A1



Betongüte	Verbrauch	BE Gebinde	LE Menge	EAN 4005813-	Artikel-Nr.	Preis BE Euro
C35/45	ca. 2,2 t/m <sup>3</sup>	40 kg Sack	30 Sack/Palette	-650264	100780	14,60
C35/45	ca. 2,2 t/m <sup>3</sup>	1 t lose	1 t (im Silo)	-650271	207300	auf Anfrage



### Silica Spritzbeton SSB 8 P HS

Kurzbezeichnung: **SSB 8 P HS**

Hydraulisch erhärtender, zementärer, mit Silica vergüteter Trockenspritzmörtel gemäß DIN 18551

- Trockenbeton zur Verarbeitung im Trockenspritzverfahren
- Silica vergütet
- wasserundurchlässig
- geringer Rückprall
- erhöhter Widerstand gegen Betonkorrosion durch chemischen Angriff
- hoher Sulfatwiderstand
- sehr dichtes Gefüge
- hoher Frost- und Taumittelwiderstand
- in Schichtdicken von 25 – 80 mm einlagig verarbeitbar
- Expositionsklassen siehe Übersicht
- nicht brennbar, gemäß DIN EN 13501-1 Brandverhalten A1



Betongüte	Verbrauch	BE Gebinde	LE Menge	EAN 4005813-	Artikel-Nr.	Preis BE Euro
C35/45	ca. 2,2 t/m <sup>3</sup>	40 kg Sack	30 Sack/Palette	-400715	100785	14,95
C35/45	ca. 2,2 t/m <sup>3</sup> mit Rückprall	1 t lose	1 t (im Silo)	-650431	207302	auf Anfrage

# Service/Information



## Für Sie im Einsatz Beratung und Support

**Unsere technischen Verkäufer** belaufen sich auf über 30 Mitarbeiter, die im SAKRET Gebiet unterwegs sind, um den Baustoffhandel und Verarbeiter zu beraten.

Um professionelle Auskunft erteilen zu können, ist jeder auf bestimmte Bereiche spezialisiert - entweder im Bereich Trockenmörtel-/Wärmedämm-Verbundsysteme, im Bereich Fliesen- und Bodentechnik oder im Bereich Betoninstandsetzung. Viele unserer technischen Verkäufer können Ihnen hierbei sogar eine Meisterberatung erteilen - im wahrsten Sinne des Wortes.

**Unsere Kundenbetreuung** setzt sich zusammen aus knapp 20 Mitarbeitern.

Gern nehmen unsere Kundenbetreuer Ihre Bestellungen entgegen und koordinieren den Ablauf von der Bestellung bis hin zur Auslieferung. Dabei stehen sie im stetigen Austausch mit dem Einkauf oder der Produktion, um die Warenverfügbarkeiten zu prüfen.

In der Disposition werden die Auslieferungen geplant und organisiert, sodass die SAKRET Produkte schnellstmöglich beim Handel oder auf der Baustelle zur Verfügung stehen.

Bei Rückfragen Ihrerseits zu bestehenden Preisen und Angeboten helfen unsere Betreuer in der Faktura gern weiter.

Sollten Sie Fragen zu Verfügbarkeiten, Lieferungen oder Preisen haben, stehen unsere Kundenbetreuer Ihnen gern mit Rat und Tat zur Seite.

**Unsere Anwendungstechniker** haben jedes Produkt genau im Blick. Jedes Produkt bedarf einer anderen Verarbeitung - mal ist es zum Verspritzen gedacht, mit einer Kelle aufzuziehen oder gefilzt an die Wand zu bringen. Mit den Anwendungsbereichen und der Verarbeitung kennen sich unsere knapp 10 Anwendungstechniker aus. Sie sind vom Fach und auch die Ersten, die neue Produkte erproben sowie auf Tauglichkeit und Praktikabilität testen. Durch die Berufserfahrung und die verschiedenen Tätigkeitsfelder sind unsere Techniker mit den Werkzeugen und der Maschinenteknik des täglichen Arbeitsalltags vertraut.

Ob Sie eine telefonische Beratung wünschen oder direkt auf der Baustelle Hilfe benötigen, unsere Anwendungstechniker helfen gern bei Fragen rund um die SAKRET Produkte weiter.



### Silo-Füllstandsgewichte

### Mindestfläche zum Aufstellen von Silos

Mindestaufstellhöhe: 7,00 m

Betoninstandsetzung: 7,50 m

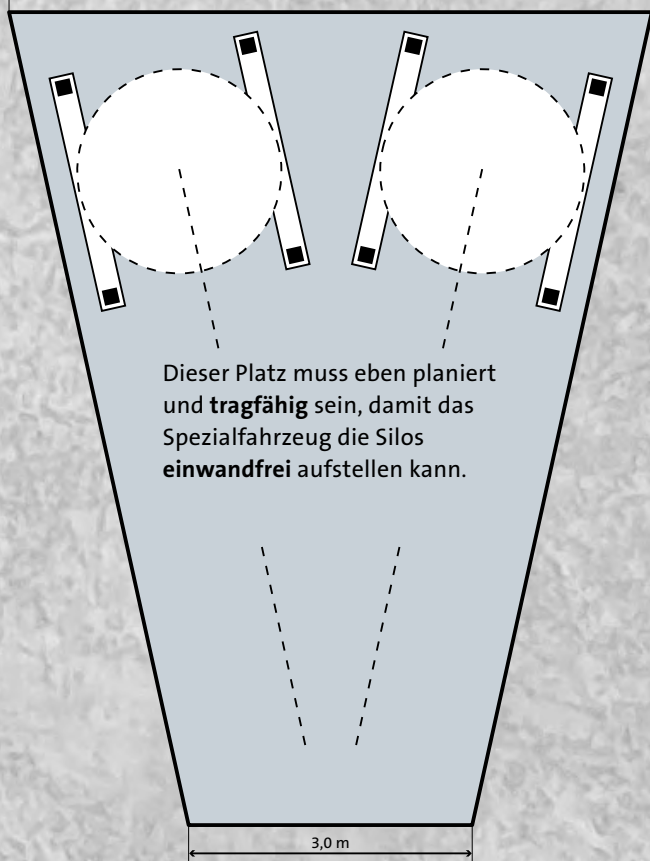
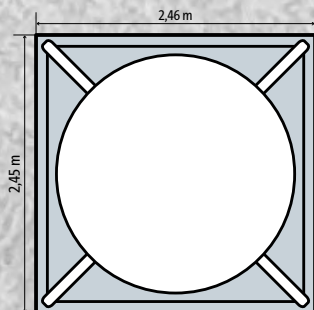
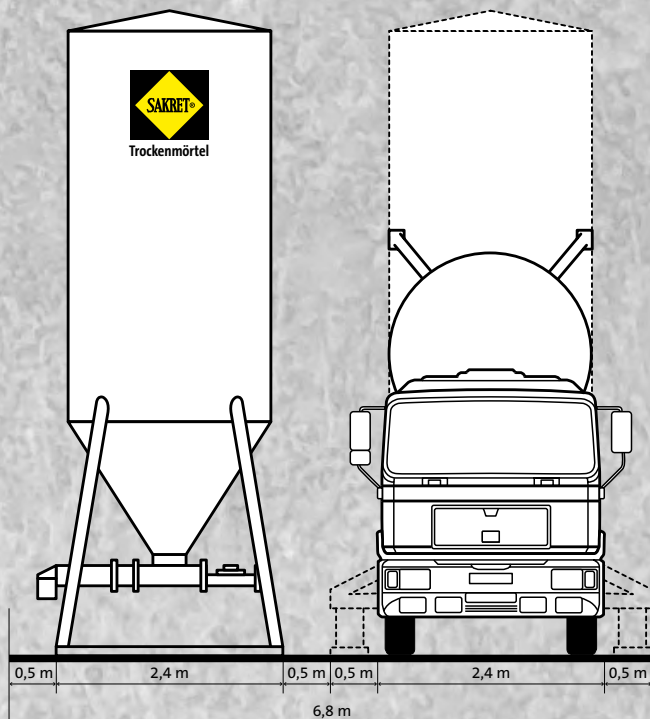
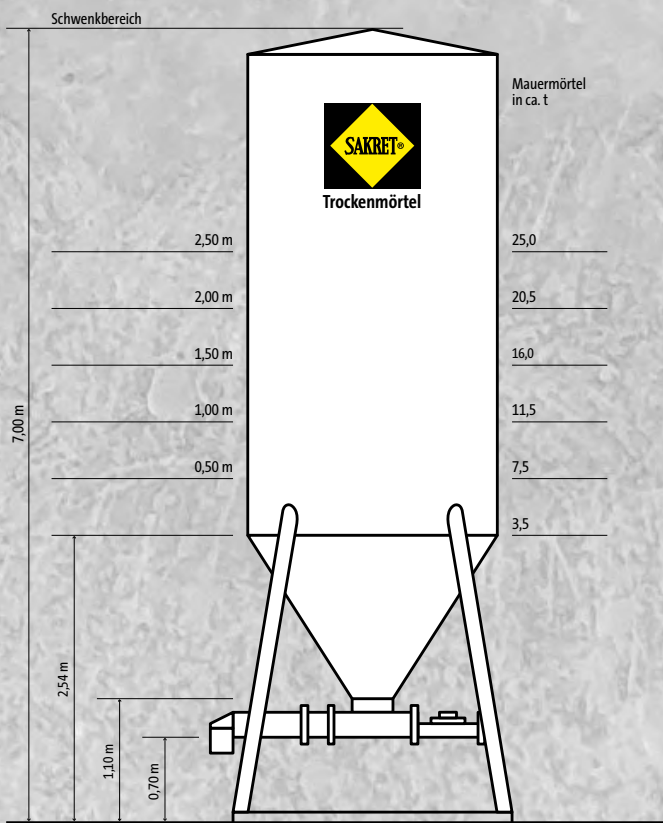

Variable Aufstellhöhen sind nach Absprache möglich.  
Silofüße auf Holzbohlen oder Kranzschwellen auf ebenem, festem Untergrund.

Je nach SAKRET Lieferwerk sind auch geringfügig andere Konstruktionen im Einsatz. Einzelheiten erfragen Sie bitte bei Ihrem zuständigen SAKRET Lieferwerk.

Minstdurchfahrtsbreite: 3,00 m  
Minstdurchfahrts Höhe: 4,10 m

# SERVICE / INFORMATION

## Suchverzeichnis: Alphabetisch

<b>A</b>	
A 11 Anputzleiste MINI ohne Gewebe	82
Abdichtung säurefest AS	136
Abschlussprofil ABSP WDVS	86
Akkord-Füllspachtel Airless AK-FS	118
Alternative Abdichtung AA	135
Anfangsleiste PVC	79
Anmachflüssigkeit AF	186
Anputzleiste APL 37909	82
Aquacret ACB 8 (SA3)	206
Aquacret ACB 8 (SA4)	206
Aquacret ACM 4 (SA3)	205
Aquacret ACM 4 (SA4)	205
Armierungsgewebe AG	53
Armierungsgewebe AG-K	53
Armierungspfeil AP	80
<b>B</b>	
Bau- und Naturstein-Silikon NS	164
Baukleber BK	17
Beton / Estrich BE	4
Betonkontakt BKO	107
Betonspachtel für Wand und Boden BWB	146
Biosan BS	119
Blitzement T5	179
Brandschutzmörtel BRM	177
Buntsteinputz BSP	38
<b>C</b>	
Clean Air EG Haftgrund CA-EG	105
Clean Air Feinspachtel CA-FS	117
Clean Air Gel-Grund GA-GG	105
Clean Air Premiumweiß CA-PW	108
Clean Air Rapidweiß CA-RW	109
Clean Air Tiefengrund CA-TG	104
Clean Air Trockenfarbe CA-TF	111
Compact Dämmplatte WLG 022	67
<b>D</b>	
Dachdeckermörtel DM	178
Dämmkeil	69
Dart-Set	95
Dehnzonenmanschette basic DZM	140
Dehnzonenmanschette DZM-W	138
Diamantfuge DF	162
Dichtbahn DI	137
Dichtband basic DB	140
Dichtband flexibel D	137
Dichtband-Set Wannenananschluss DBW	139
Dichtecke basic DE außen	141
Dichtecke basic DE innen	141
Dichtecke DE außen	139
Dichtecke DE innen	138
<b>E</b>	
Edelfilzputz/Typ MineralNature EMN-F	33
Einsfünger Scheibenputz 1,5	33
Elastik E	197
Elastikschlämme SES	198
Entkopplungsvlies EV	142
Epoxidfuge EPF design	166
Epoxidharzkleber/-fuge EPK-F	155
Estrocrete EC	148
Euroflex EF	153
<b>F</b>	
Fassadencreme FC	119
Feinmörtel PCC F	184
Fensterbank FA 10	99
Fensterbank FA 11	99
Fensterbank FA 12	99
Fensterbank FA 13/FA 14	99
Filz-Feinputz FFP	34
Flexfliesenkleber FFK	150
Flexfliesenkleber leicht FFK L	151
Flexfliesenkleber leicht FFK L S2s	153
Flexfliesenkleber schnell FFKs	152
Flexfliesenkleber weiß FFK W S1	151
Flexfugenmörtel FFM	161
Flexfugenmörtel FFM fein	160
Flexible Dichtungsschlämme FDS	136
Flexsockelabdichtung FSA	18
Fließbettmörtel FBM	155
Fräswerkzeug für ECO-Fix MZ	94
Fugendichtband FDB 2D	81
Fugengrau FG	162
Fugenmörtel FU	10
Fugenschlammörtel FM	158
Fugenschlammörtel extra FMe	159
Fußbodenausgleichsmasse FAM	143
Fußbodenausgleichsmasse schnell FAMs	143
Fußbodenfarbe Kieselgrau FF	119
<b>Dichtmanschette Boden DB</b>	
Dichtmanschette Boden DB	138
<b>Dichtmanschette Wand DW</b>	
Dichtmanschette Wand DW	137
<b>Dichtungsschlämme DS</b>	
Dichtungsschlämme DS	18
<b>DIN Wohnweiß airless DWA</b>	
DIN Wohnweiß airless DWA	110
<b>DIN Wohnweiß DWW</b>	
DIN Wohnweiß DWW	110
<b>Dispersionsarmierungsmörtel DAM</b>	
Dispersionsarmierungsmörtel DAM	52
<b>Dispersionskleber DK</b>	
Dispersionskleber DK	52
<b>Drainagemörtel DRM</b>	
Drainagemörtel DRM	147
<b>DRY Protection DP</b>	
DRY Protection DP	112
<b>Druckquader ECO-Fix D-E</b>	
Druckquader ECO-Fix D-E	91
<b>Dübelteller SBL 140 plus</b>	
Dübelteller SBL 140 plus	78
<b>Dübelteller VT 2G</b>	
Dübelteller VT 2G	78
<b>Dübelteller VT 90</b>	
Dübelteller VT 90	78
<b>Dünnbettmörtel GMS/KMS</b>	
Dünnbettmörtel GMS/KMS	6

G	
Gewebeeckwinkel GewEck	80
Gewebekleber GK	118
Giebel GA 1/GA 3	100
Giebel GA 2/GA 4	100
Gießharz rapid GHr	133
Gigaflex GF	149
Grobmörtel PCC NM	183, 188
Grobmörtel PCC T	187
GroßformatFlexkleber schnell GFFs	152
Grundierfarbe GFW	106

H	
Halteleiste PVC	79
Handmörtelpumpe HMP	179
Hausfarbe HF	114
Hintermauermörtel HM	5
Hobbock HB	169
Holzdielenausgleichsmasse HDA	146
Hydrogrund 2 in 1 HG	104
Hydrophobierung HY	196

I	
Injektionscreme IC	44
Innenwandplatte	68
Instandsetzungsmörtel für Abwasseranlagen IMA 05	194
Instandsetzungsmörtel für Abwasseranlagen IMA 2	194
Instandsetzungsmörtel für Abwasseranlagen IMA HK	193
Iso-Corner Ausblaspumpe	93
Iso-Corner Injektionsdübel-Kit	93
Iso-Corner Montagewinkel	92
Iso-Corner Mörtelkartusche Multifix USF	93
Iso-Corner Reinigungsbürste	93
Iso-Corner Schraubendübel-Kit	92
Iso-Corner Schrauben-Set Delta PT	92

K	
Kalk-Außenputz KAP	27
Kalk-Finish KF	45
Kalk-Glätte KG	45
Kalk-Innenputz KIP	29
Kalkputz multi innen KPM I	29
Kalkputz multi außen KPM A	28
Kalktrassputz KTP	28
Kalk-Trass-Vormauermörtel VKT	7
Klebe- und Armierungsmörtel KAM	49
Klebe- und Armierungsmörtel KAM-san	48
Klebe- und Armierungsmörtel ergiebig KAM-E	48
Klebe- und Armierungsmörtel leicht KAM-L	50
Klebe- und Armierungsmörtel Panzer KAM-P	50
Konsolen CA 10/CA 11/CA 12	101
Kontaktschlämme KS	124, 149
Kratzputz KP	30
Kunstharzputz KH-K (Kratzputzstruktur)	34

L	
Laibungsplatte innen	69
Lastkonsole ECO-Fix L-Q	90
Latex seidenglänzend LSG	111
Leichtmauermörtel LM 21	6

M	
Malerweiß HD	109
Marmorfeinspachtel MFS	45
Maschinen-Außenputz MAP	24
Maschinen-Außenputz MAP-SL+	26
Maschinen-Außenputz Extra MAP-E	24
Maschinen-Außenputz faserleicht MAP-FL	25
Maschinen-Außenputz faserleicht MAP-FL+	26
Maschinen-Außenputz leicht MAP-L	25
Maschinen-Außenputz MAP multi	20
Maschinen-Sockelleichtputz MSP-L	22
Maschinen-Sockelleichtputz MAP-SOL+	27
Maschinen-Zementputz MZP	22
Mineralische Haftbrücke MHB	183
Mineralischer Korrosionsschutz MKS	183, 187
Mineralischer Korrosionsschutz und Haftbrücke K&H	184
Mineralwolle-Brandriegel MB 035, beids. beschichtet	62
Mineralwolle-Dämmplatte MW 035, einseitig beschichtet	63
Mineralwolle-Dämmplatte MW 035, beids. beschichtet	63
Mineralwolle-Kellerdeckenplatte 035 (K)	69
Mineralwolle-Laibungsplatte MW 036, beids. beschichtet	64
Mineralwolle-Lamelle MW 041, beids. beschichtet	62
Modellierputz MP	31
Montagekleber MTK	101
Montagequader ECO-Fix M-Q	89
Montagerondelle ECO-Fix R mit Fräswerkzeug	94
Montagetool ECOTWIST Termoz	75
Montagezylinder ECO-Fix MZ	94
Multiausgleichsmasse MAM	144
Multifunktionsgewebe MFG	142
Multi-Isoprimer MI	106
Münchener Rauputz extra MRP-E	32

N	
Nageldübel ND	70
Naturstein- und Feinsteinzeugfugenmörtel NFF	165
Natursteinkleber weiß NKw	156
Natursteinkleber weiß schnell NKws	156
Nivelliermasse spannungsarm NSP	144



# SERVICE / INFORMATION

## Suchverzeichnis: Alphabetisch

P	
Panzereckwinkel PEW	81
Panzergewebe PGW	53
PCC Betonersatz BE 0/4	185
PCC Betonersatz BE 0/8	185
Perimeter- und Sockeldämmplatte PDP	55
Pflasterbettungsmörtel NBM 4 D	122
Pflasterfugenmörtel PF 1 plus	126
Pflasterfugenmörtel PFE 2	126
Polystyrol-Hartschaum-Dämmplatte EPS 032 WDV-HL N + F	59
Polystyrol-Hartschaum-Dämmplatte EPS 032 WDV-HL stumpf	59
Polystyrol-Hartschaum-Dämmplatte EPS 034 WDV-HL N + F	58
Polystyrol-Hartschaum-Dämmplatte EPS 034 WDV-HL stumpf	58
Polystyrol-Hartschaum-Dämmplatte EPS 035 WDV N+F	57
Polystyrol-Hartschaum-Dämmplatte EPS 035 WDV stumpf	57
Polystyrol-Hartschaum-Dämmplatte EPS 035 WDV Typ M	60
Premiumweiß PW	108
ProfiFlex PF	150
Putz- und Mauermörtel PM	4
Putzgrund farbig PGF	16, 107
Putzgrund PG	16, 107
Putzprofilansetzmörtel AM	17

Q	
Quarzsand QS	169

R	
Rahmenflachprofil MA 20/MA 21	98
Rahmenflachprofil MA 22	98
Rahmenprofil MA 1	96
Rahmenprofil MA 10	96
Rahmenprofil MA 11	97
Rahmenprofil MA 12	97
Rahmenprofil MA 13	97
Rahmenprofil MA 14	97
Rahmenprofil MA 15	98
Rahmenprofil MA 16	98
Rahmenprofil MA 2	96
Rahmenprofil MA 3	96
Rahmenprofil NA	95
Randdämmstreifen RDS	169
Reinkalk-Innenputz RK-IP	29
Reinkalkputz RKP	28
Rolleckwinkel REW	81

S	
S1 Bit	74
S1 Montagetool MT-S1	74
S1 Montagetool pro	74
Sakresiv Strahlmittel SV	182
Sanierfeinputz SFP	43
Saniergrundputz SGP	42
Sanierputz grau SP-G	42
Sanierputz weiß SPw	43
Sanierspritzbewurf SBW	44
Schacht- und Sielbaumörtel SSM 20	177
Schachtkopfmörtel schnell SKS	176
Schachtringschnellvergussmörtel SVG	176
Scheibenputz SBP-M/Typ Marburger	32
Scheibenputz/Typ MineralNature SMN-K	31
Schlitz-, Verfüll- und Reparaturmörtel SVM	178
Schlusssteine SA 1/SA 2	100
Schnellbauabdichtung SBA	135
Schnellestrich EZA-F	147
Schnellhaftgrund SHG	134
Schnellhaftgrund SHG multi	134
Schnellreparaturmörtel SRM	146
Schnittschutzband SB	139
Schraubdübel ECOTWIST	75
Schraubdübel SDK-U	71
Schraubdübel S1 short	73
Schraubdübel STR U 2G	73
Schraubdübel STR-H	76
Schwerlastkonsole ECO-Fix A-E	91
Setz-Fix SF	122
SIL Egalisationsfarbe EGF	116
Silica Spritzbeton SSB 8 P	189, 211
Silica Spritzbeton SSB 8 P HS	211
Silica Spritzmörtel SSM 2 P	188, 202
Silica Spritzmörtel SSM 2 P HS	204
Silica Spritzmörtel SSM 4 P	189, 203
Silica Spritzmörtel SSM 4 P HS	204
SilicoCryl SIC	114
Siliconharzfarbe Typ Paint/Nature SPN	115
Siliconharzfarbe SHF	115
Siliconharzputz SHP-K (Kratzputzstruktur)	35
Siliconharzputz/Typ SilicoNature SSN-K	36
Siliconharzputz/Typ SilicoProtect SSP-K	36
Silikat Fassadenfarbe SFF	116
Silikat Fixativ LF	105
Silikat Innenfarbe SIF	112
Silikatputz SK-K (Kratzputzstruktur)	35
Silikon-Dicht E	163
Sockelabschlussprofil 37964	86
Sockeldichtputz SDP	22
Sockelprofil Alu SPR	70
Sockelprofilverbinder SPRV	71
Spezialgrundierung SG	134
Spiraldübel SD	95
Spritzbeton SB 8 P	209

Spritzbeton SB 8 P HS	210
Spritzbeton SB 8 P LME	209
Spritzbeton SB 8 PS	210
Spritzmörtel SM 2 P	200
Spritzmörtel SM 2 P LME	200
Spritzmörtel SM 4 P	201
Spritzmörtel SM 4 P LME	201
Spritzmörtel SM 4 PS	202
Spritzmörtel SM 4 P HS	203
Steinverguss ZPF	124
Steinverguss ZPF Rustic	125
Stopfen ECOTWIST STP	75
STR Ersatzteilkit	77
STR Montagewerkzeug 2G	77
STR Rondelle EPS	77
STR Rondelle Mineralwolle	77
STR Stopfen	76
Sturzarmierung StAm	80

<b>T</b>	
Tiefengrund TGW	104
Trasskalkspritzmörtel SM 2 TK	208
Trasskalkspritzmörtel SM 4 TK	208
Trassnaturstein-Fuge TNF	125, 163
Trassnatursteinmörtel TNM	157
Trassnaturstein-Verlegemörtel TNV	157
Trass-Zement-Mörtel TZM	5
Trasszementspritzmörtel SM 2 TZ	207
Trasszementspritzmörtel SM 4 TZ	207
Trinkwassermörtel TWM 2	190
Trinkwassermörtel TWM 2 weiß	192
Trinkwassermörtel TWM 4	192
Trinkwassermörtel TWM 4 B	193
Trinkwassermörtel TWM H	190
Trittschallplatte TSP	142

<b>U</b>	
Unireparaturmörtel R3	179
Universalgrundierung UG	133
Universalschlagdübel H2	72
Unterlegscheibe ULS	71
Unterstopfmörtel US 2	176

<b>V</b>	
Verbindungsleiste PVC	79
Vergussmörtel VG 1	172
Vergussmörtel VG 1 s	172
Vergussmörtel VG 4	173
Vergussmörtel VG 4 F	174
Vergussmörtel VG 4 s	173
Vergussmörtel VG 8	174
Vormauermörtel VK	8
Vormauermörtel VZ	8
Vorspritzmörtel VSM	17

<b>W</b>	
W 28 Teleskop-Anputzleiste MINI	82
W 30 Teleskop-Gewebeleiste IDEAL plus	83
W 31 Gewebeleiste ROMA	83
W 32 Gewebeleiste MILANO plus	83
W 36 Gewebeleiste NEO plus	84
W 38 Gewebeleiste PUR-FIX-pro-s	84
W 40-2 Abschlussprofil DROP-TEX-DUE	84
W 41 Abschlussprofil FEBA-TEX-ATTIKA	85
W 43 Abschlussprofil FEBA-DUO-TEX	85
W 45 Blechanschlussprofil FIN-TEX	85
W 50 Bewegungsfugenprofil DUO-TEX, Ecke und Fläche	86
W 51 Dehnfugenprofil DUO-TEX, Ecke	87
W 52 Dehnfugenprofil DUO-TEX, Fläche	87
W 56 Dehnungsprofil MOVI	88
W 61-2 Sockelschiene SOLI-TEX-DUE	88
W 64-2 Sockelaufsteckprofil REPO-TEX	88
W 66-2 Sockelkantenprofil SOKA-TEX-DUE	89
Wärmedämmputz mineralisch WDP-M	20
Wärmedämmputz WDP 036	19
Wärmedämmputz WDP 055 Premium	19
Wärmedämmputz WDP 070	19
WDVS PU Schnellkleber	52
Wetterhaut W	197
Wetterschutzfarbe Multilan WSF	117

<b>Z</b>	
Z 18-2 Eckverbinder W 40-2 + W 61-2 + W 66-2	89
Z 22-E Dehnfugenabdeckprofil, Ecke	87
Z 22-F Dehnfugenabdeckprofil, Fläche	87
Zargenvergussmörtel ZVG	177
ZementFließEstrich ZFE fast	148
Zementmörtel ZM	5

### OSR-System (Optimale Solare Reflexion)



Die mit dem OSR-Signet gekennzeichneten SAKRET Fassadenfarben können durch den Einsatz von OSR-Pigmenten die Wärmestrahlen der Sonne optimal reflektieren und verhindern so eine zu starke Aufheizung von WDVS-Oberflächen. Somit wird eine Rissbildung durch zu hohe Temperaturen an der Oberfläche verhindert. OSR bedeutetet sicherer Einsatz von dunklen und intensiven Farbtönen auf WDVS mit einem Hellbezugswert unter 20. Auf Anfrage erstellen wir Ihnen gern ein Preisangebot.

### Frachtvergütung für Selbstabholer ab Werk Osterhagen, Nordhausen, Saarwelligen

Entfernungen km	Vergütung EUR/t	Entfernungen km	Vergütung EUR/t
1 - 10	5,55	171 - 180	18,60
11 - 15	6,15	181 - 190	19,65
16 - 20	6,50	191 - 200	20,20
21 - 25	6,85	201 - 210	21,00
26 - 30	7,15	211 - 220	21,90
31 - 35	7,65	221 - 230	22,55
36 - 40	8,30	231 - 240	23,25
41 - 45	8,60	241 - 250	24,00
46 - 50	8,90	251 - 260	24,70
51 - 55	9,10	261 - 280	25,35
56 - 60	9,60	281 - 300	26,80
61 - 65	10,00	301 - 320	28,10
66 - 70	10,45	321 - 340	28,90
71 - 75	10,90	341 - 360	29,85
76 - 80	11,45	361 - 380	31,15
81 - 85	11,85	381 - 400	32,00
86 - 90	12,45	401 - 420	32,95
91 - 95	12,60	421 - 440	33,85
96 - 100	12,90	441 - 460	34,70
101 - 110	13,45	461 - 480	35,65
111 - 120	13,90	481 - 500	36,50
121 - 130	14,85	501 - 520	37,45
131 - 140	15,40	521 - 540	38,35
141 - 150	16,35	541 - 560	39,20
151 - 160	17,10	561 - 580	40,15
161 - 170	18,05	ab 581	40,95

Frachtvergütung wird für Abholungen ab 1 Tonne gewährt.

Nicht skontofähiger Frachtanteil:

Mit der Entfernung vom Lieferwerk zum Lager wird aus obiger Tabelle der Satz pro Tonne ermittelt. Der Satz wird mit der Gesamttonnage multipliziert.

# SERVICE / INFORMATION

## Transport-, Miet- und Lieferbedingungen

Allgemein	Beschreibung		
Bestellannahme	Bestellungen sind in telefonischer oder schriftlicher Form an unser KundenBetreuungsCenter zu richten. Dies gilt auch bei Bestellungen zur Selbstabholung.		
Auftragsbestätigung	In der Rechnungsstellung können die im Rahmen einer Auftragsbestätigung angegebenen Preise aufgrund von noch nicht in der Auftragsbestätigung ausgewiesenen Zuschlägen (z.B. Zuschläge für Farbgruppen) im Rechnungsendwert abweichen. Zur Berechnung der Preise in der Faktura gilt immer der am Tag der Lieferung geltende Preis (s. a. unserer AGB §3, Abs 3, Satz 1). Dämmstoffe unterliegen einer sehr volatilen Preisentwicklung, sind daher Tagespreise und haben zum Teil längere Lieferzeiten.		
kundenseitige Auftragsänderung und Warenrücknahme	Auftragsänderungen gelten als Neubestellungen. Eine Warenrücknahme ist nur in gesonderten Fällen und nach Rücksprache möglich. Die anfallenden Kosten werden in Rechnung gestellt. Dies betrifft nicht gesetzliche Gewährleistungsrechte.		
Lieferzeit	Nach Eingang der vollständigen Bestellinformation erfolgt die Lieferung von lagerführenden Artikeln gemäß Vereinbarung und Auftragsbestätigung. Bei nicht lagerführenden Artikeln erfolgt die Lieferung ausschließlich auf Anfrage und nach Vereinbarung.		
Lieferraum	Aufgrund regionaler Nachfrageschwerpunkte sind nicht alle Produkte an allen Werks- und Lagerstandorten verfügbar. Über die Verfügbarkeit unserer Artikel und gesonderte Lieferzeiten informiert Sie gern unser Vertriebsinnendienst.		
Ladungssicherheit	Der Spediteur hat die Pflicht, alle Fahrzeuge mit zugelassenen Vorrichtungen und Sicherheitssystemen auszustatten. Nach VDI 2700 ff. darf kein LKW eines unserer Werke verlassen, wenn die Ladung nicht ordnungsgemäß durch Spanngurte, Zurrmittel, Plane, Netze etc. gesichert ist.		
Gebinde	Beschreibung	Art.-Nr.	Preis
Selbstabholungen/ Frachtvergütung	Bei Abholungen ab 1 t erfolgt eine Frachtvergütung gemäß gültiger Frachttabelle „Frachtvergütung für Abholer“.		
Mindestliefermenge	Sparte Betoninstandsetzung 5 Paletten franko innerhalb des Lizenzgebietes der Sakret GmbH Sparte Trockenmörtel 5 Paletten bei einem Nettowarenwert von mindestens 1.500,00 €. Sparte Fliesen- und Plattensysteme: mindestens 1.500,00 € Nettowarenwert. Grundsätzlich gilt: Die Wegstrecke muss von LKW frei befahren werden können. Für unser Befestigungssystem ISO-Corner erfolgt die Lieferung ab einem Mindestbestellwert von 900,00 € frachtfrei. Bei Bestellungen unterhalb dieses Betrages fallen Versandkosten an, die berechnet werden. Bitte fragen Sie die Zusatzkosten im Einzelfall bei uns an.		
Mindermengenzuschlag	Wird die Mindestliefermenge nicht erreicht, werden die jeweils anfallenden Frachtkosten vollumfänglich berechnet (unfrei).	410007	mind. 100,00 € pro Abladestelle
	Abholungen in unseren Werksstandorten mit einem Nettowarenwert < 250,00 €	311980	30,00 € pro Ladeschein
Kommissionszuschlag	Bei Anbruchpaletten bzw. Bestellmengen eines Artikels abweichend von der Liefereinheit (siehe Preisliste „LE Menge“) werden je Gebinde/Stück pauschal 0,50 EUR Aufschlag für den Kommissionieraufwand erhoben. Ausgenommen hiervon sind alle getönten bzw. farbigen Artikel.		
	Für Stückgut/Streckenlieferungen erheben wir bei Terminanlieferungen einen aufwandsabhängigen Frachtaufschlag und bei Zusatzleistungen (auf Anfrage) die entsprechenden Gebühren, siehe „24 Stunden Paletten-Logistik“		nach Aufwand/ auf Anfrage
Stückgut / Streckenlieferungen	Mindestliefermenge: Streckenlieferungen EPS-Dämmplatten > 15 m <sup>3</sup> (abhängig vom Lieferanten) Streckenlieferungen MiWo-Dämmplatten > 15 Paletten (abhängig vom Lieferanten) Mindermengenzuschlag: Dämmplatten		frachtfrei
	eingefärbte Putze < 8 Gebinde (Sack/Eimer)	400096/400097	auf Anfrage, da abhängig vom Lieferanten
			110,00 € Zuschlag je Bestellung
Warenrücknahme	Bei Sonderbestellungen (Säcke, Eimer, Kanister, z. B. eingefärbter Ware, Sonderprodukte, etc.), abgelaufener Ware, beschädigter Ware und angebrochenen Verpackungen ist generell keine Rücknahme möglich.  Rücknahme von regulärer verkaufsfähiger Lagerware	Teilabzug bei Artikel/ 410007	30 % Abschlagsab- zug/ zzgl. Frachtkosten
Verpackungsfolien	Schrumpfhäuben	300121/312100	7,20 €/Palette
	Schrumpfhäuben als Beilage	300122	4,80 €/Stück
	Palettenberechnung (kann sich unterjährig ändern)	302100	25,00 €/Stück
Paletten (Stand Januar 2023)	Palettenrückgabe gegen Gutschrift, Avis 5 Tage vorab (kann sich unterjährig ändern). Paletten werden nur fracht- und schadensfrei zurückgenommen.	300211	23,00 €/Stück
	Bei Abholungen von Leerpaletten werden die jeweils anfallenden vollumfänglichen Frachtkosten berechnet (unfrei).	410007	nach Aufwand
	Palettentausch gegen Gutschrift	302110	15,00 €/Stück
Entladungen	Ebenerdige Entladung durch Kran/Stapler/Hebebühne; Hinweis: Der Aktionsradius eines Mitnahmestaplers ist beschränkt auf max. 50 m um den LKW. Ein geeigneter fester Untergrund ist Voraussetzung	420000 400040 421000	9,00 €/Hub
	Entladezeiten > 2 Stunden	311113	90,00 €/Std.
	bei MiWo-Lieferungen: Entladepauschale z.B. für Solofahrzeug, Stapler-, Kranfahrzeug, Hebebühne abhängig von Lieferant und Entladeort	410009/311115	auf Anfrage (100,00 € - 200,00 €)
Solo-Anlieferung	Bei Zufahrtsmöglichkeit nur mit Motorwagen wird ein Solozuschlag erhoben	410001	60,00 €
	Für Lieferungen über 10 t wird zusätzlich eine Pauschale für das Umladen vom Anhänger auf den Motorwagen berechnet	410002	110,00 €

# SERVICE / INFORMATION

## Transport-, Miet- und Lieferbedingungen

Lose Ware/ Silo- und Maschinen- miete	Beschreibung	Art.-Nr.	Preis
Mindestabnahme- / Mindestverbrauchsmengen	Für unsere Beton-, Putz- und Mörtelprodukte sind Mindestabnahmemengen/ Mindestverbrauchsmengen vorgegeben. Werden diese unterschritten werden anfallende Frachtkosten nach Aufwand berechnet. SAKRET Putze: 8 t, SAKRET Hintermauermörtel: 10 t, SAKRET Zementmörtel: 10 t, SAKRET Klebe- und Armierungsmörtel sowie SAKRET Baukleber: 5 t, SAKRET Betonersatz BE 04/08: 15 t, SAKRET Feinspachtel PCC 05: 15 t, SAKRET Spritzbetone und Spritzmörtel: 40 t		
	Ware, die älter als 3 Monate ist, wird nicht gutgeschrieben.		
	Sortenreine Restmengen bis max. 5 t werden unter Berücksichtigung eines Vorfrachtabzuges/Rückwiegeabschlages gutgeschrieben.		
Warenrücknahme Vorfrachtabzug bei Silorückwiegungen	Restmengen der Produktparten SAKRET Mauermörtel und SAKRET PCC-Instandsetzungssysteme sowie Restmengen < 1 t bzw. in Minisilos werden grundsätzlich nicht gutgeschrieben.		
	Vorfrachtabzug/Rückwiegeabschlag SAKRET Putze		38,50 €/t
	Vorfrachtabzug/Rückwiegeabschlag alle anderen Produkte		33,00 €/t
	Silorückholungen erfolgen unter Angabe der Silonummer innerhalb von 7 Arbeitstagen nach Abmeldung. Bauseits gewünschte Fixtermine oder Sonderabholungen werden gegen Berechnung des Mehraufwands durchgeführt.		nach Aufwand
	Bei Rückgabe von beschädigten und stark verschmutzten Silos wird eine Reparatur-/ Reinigungsgebühr nach Aufwand berechnet.	311114	55,00 €/Std.
Siloufstellgebühr	Großsilos	311117	110,00 € je Silostellung
	Minisilos	311119	55,00 € je Silostellung
Siloumstellgebühr	Auf der Baustelle (ohne Anfahrt)	311104	90,00 €/Std. Nach Aufwand
	Auf der Baustelle (mit Anfahrt)	311104	90,00 €/Std. Nach Aufwand
Maschinenservice- techniker	Anfahrt und Fahrtkosten	311110/311112	60,00 €/Std. + 0,80 €/Kilometer
	Arbeitszeit	311110	60,00 €/Std.
Maschinenmiete/ Leihsilos	Silomischstation D40 inkl. Schaltschrank	311700	7,50 €/t
	Silomischpumpe für Putz SMP	311717	22,50 €/t
	Minisilo-Mischstation D 20 S	310910	38,50 €
	Großsilo-Mischstation D 20 S	310920	7,50 €/t
	1 Arbeitstag pro t kostenfrei, danach wird eine Leihsilogegebühr berechnet.	311505	6,60 € /Tag

### 24 Stunden Paletten-Logistik\*

Konditionen	Beschreibung	Preis
1 Palette bis max. 1.200 kg	Preis für die Lieferung von 1 Palette innerhalb des dem Bestellungstag folgenden Arbeitstages	135,00 €
2 Paletten bis max. 2.400 kg	Preis für die Lieferung von 2 Paletten innerhalb des dem Bestellungstag folgenden Arbeitstages	235,00 €
3 Paletten bis max. 3.600 kg	Preis für die Lieferung von 3 Paletten innerhalb des dem Bestellungstag folgenden Arbeitstages	315,00 €
4 Paletten bis max. 4.800 kg	Preis für die Lieferung von 4 Paletten innerhalb des dem Bestellungstag folgenden Arbeitstages	400,00 €
Zeitzuschlag	Beschreibung	Preis
bis 8 Uhr	zusätzlicher Zuschlag für die Lieferung bis 8 Uhr an dem Bestellungstag folgendem Arbeitstag	100,00 €
bis 10 Uhr	zusätzlicher Zuschlag für die Lieferung bis 10 Uhr an dem Bestellungstag folgendem Arbeitstag	75,00 €
bis 12 Uhr	zusätzlicher Zuschlag für die Lieferung bis 12 Uhr an dem Bestellungstag folgendem Arbeitstag	60,00 €
Fixtermin	zusätzlicher Zuschlag für die Lieferung zu einem frei wählbaren Termin an dem Bestellungstag folgendem Arbeitstag	100,00 €

\* Die 24 Stunden Paletten-Logistik ist gültig für Lieferungen im Lizenzgebiet der SAKRET GmbH innerhalb Deutschlands (ausgenommen Inseln und Bergregionen) sowie für Bestellungen, die bis 12:00 Uhr beim KundenBetreuungsCenter eingehen und setzt die Verfügbarkeit des zu bestellenden Materials voraus. Eine Belieferung mit Dämmstoffen ist von der 24 Stunden Paletten-Logistik grundsätzlich ausgenommen. Entladung bis 4 Paletten ist per Hebebühne möglich. Eine Entladung per Kran oder Stapler ist nicht möglich.

Alle Preise verstehen sich netto zzgl. der gesetzlichen Mehrwertsteuer.



### Zusätzlich zu beachtende Bedingungen:

#### Farbige Oberputze/Farben/Anstrichsysteme

Die Farbtöne gemäß SAKRET Farntonkarte gelten als Anhaltswerte und können je nach Putzart und Körnung durch strukturbedingte Lichtbrechung sowie durch Ausführungs- und Austrocknungsbedingungen abweichen. Eine Gewähr für Farbgleichheit zwischen Muster und dem fertigen Putz kann nicht übernommen werden. Das Material für ein Objekt sollte auf einmal bestellt werden, da bei späterer Nachbestellung leichte Farbunterschiede auftreten können. Bei Großobjekten bitte immer die Chargennummer der vorhergehenden Lieferung angeben.

#### Aufschläge für Farbgruppen

Die Netto-Aufschläge gelten für den aktuellen SAKRET-Farntonfächer „Color Guide“ aus 2014. Aufschläge für Farbtöne älterer SAKRET-Farntonfächer (z. B. „Design“ aus 2007 oder „Trendy“ aus 2003) werden nur auf Anfrage mitgeteilt. Der Aufschlag dafür ist aber unabhängig von den in den alten Farntonfächern genannten Farbgruppen, mindestens FG IV. Fremd-Farbtöne werden nach den unten stehenden Preisgruppenaufschlägen berechnet. Die für den Fremd-Farnton jeweils gültige Preisgruppe wird auf Anfrage erteilt. Der Farbzuschlag ist nicht rabattfähig.

Der Aufschlag für FG I ist im Preis des Artikels „getönt“ bereits enthalten. Die Aufschläge für FG II-V sind netto ohne Abzug, werden auf den Preis des „getönten“ Artikels aufgeschlagen und lauten wie folgt:

Produktuntergruppe	Beschreibung
Oberputze pastös	Farbgruppe FG I 0,00 €/kg Farbgruppe FG II 0,20 €/kg Farbgruppe FG III 0,35 €/kg Farbgruppe FG IV 0,48 €/kg Farbgruppe FG V auf Anfrage
Oberputz mineralisch Schlussbeschichtung Klebmörtel, Armierungs- und Ausgleichputze innen Klebmörtel, Armierungs- und Ausgleichputze außen	Farbgruppe FG I 0,00 €/kg Farbgruppe FG II 0,14 €/kg Farbgruppe FG III 0,21 €/kg Farbgruppe FG IV 0,30 €/kg Farbgruppe FG V auf Anfrage
Grundierungen Silikatfarben außen Dispersionsfarben Siliconharzfarben Silikatfarben innen Ergänzungsprodukte und Zubehör Innenfarbe (PG Profikonzentrat) Fassadenfarbe (PG Profikonzentrat)	Farbgruppe FG I 0,00 €/l Farbgruppe FG II 0,85 €/l Farbgruppe FG III 1,45 €/l Farbgruppe FG IV 2,05 €/l Farbgruppe FG V auf Anfrage

#### Mineralische Edelputze

Die Mindestabnahmemenge (auch bei Nachbestellungen) für eingefärbte Edelputze beträgt 8 Sack. Sondertöne können nach Farbvorlage gegen eine Gebühr erstellt werden, zzgl. erforderlichem Farbaufschlag. Die Produktion erfolgt erst nach Freigabe des Putzmusters auf der Baustelle. Angegebene Ca.-Verbrauchswerte beruhen auf Laborwerten und können aufgrund verschiedener Arbeitsweisen abweichen. Auch von unseren Mitarbeitern vor Ort ermittelte Mengen unterliegen den gleichen Umständen und können somit auch nicht als verbindlich angesehen werden. Farbige Edelputze können der Wiederverwertung nicht mehr zugeführt werden und schließen somit grundsätzlich eine Rücknahme aus. Aufgrund der mineralischen Bindemittel Kalk und Zement können Farbunterschiede bei eingefärbten Edelputzen trotz aller Sorgfalt bei der Verarbeitung nicht immer ausgeschlossen werden. Deshalb ist grundsätzlich ein Egalisationsanstrich mit Fassadenfarbe aufzubringen.

#### Pastöse Edelputze

Die Mindestabnahmemenge (auch bei Nachbestellungen) für eingefärbte Edelputze beträgt 1 Eimer. Sondertöne können nach Farbvorlage gegen eine Gebühr erstellt werden, zzgl. erforderlichem Farbaufschlag. Die Produktion erfolgt erst nach Freigabe des Putzmusters auf der Baustelle. Angegebene Ca.-Verbrauchswerte beruhen auf Laborwerten und können aufgrund verschiedener Arbeitsweisen abweichen. Auch von unseren Mitarbeitern vor Ort ermittelte Mengen unterliegen den gleichen Umständen und können somit auch nicht als verbindlich angesehen werden. Farbige Edelputze können der Wiederverwertung nicht mehr zugeführt werden und schließen somit grundsätzlich eine Rücknahme aus.

#### Innen- und Außenfarben

Die Mindestabnahmemenge (auch bei Nachbestellungen) für getönte Farben beträgt 1 Eimer. Sondertöne können nach Farbvorlage gegen eine Unkostengebühr erstellt werden, zuzüglich erforderlichen Farbaufschlag. Getönte Farben können der Wiederverwertung nicht mehr zugeführt werden und schließen somit grundsätzlich eine Rücknahme aus.

#### Gefahrenhaftung/Genehmigungspflicht

Mit Beginn des Absetzens des Silos auf dem vom Verarbeiter persönlich ausgewählten und zugewiesenen Platz, der auch eindeutig gekennzeichnet sein muss, geht die Haftung für alle mit dem Vorhandensein und der Art der Aufstellung des Silos verbundenen Gefahren auf den Verarbeiter über. Er ist ebenfalls für die sorgfältige Aufstellung und die Behandlung des Silos und der am Silo befindlichen Aggregate verantwortlich.

Das Silo darf nur mit von SAKRET gefertigten und bestimmten Produkten befüllt werden. Der Aufstellort für das Silo ist so zu wählen und vorzubereiten, dass Silosteller und Einblaszüge jederzeit gefahrlos auf festem, sicherem Untergrund an- und abfahren können. Dabei ist zu beachten, dass die Fahrzeuge ein Gesamtgewicht von bis zu 40 t haben können. Beschädigungen an den Zufahrtswegen gehen zu Lasten des Bestellers der Silos. Dieser ist auch für die Verkehrssicherung bei Aufstellung im öffentlichen Straßenraum verantwortlich. Der Sicherheitsabstand zu elektrischen Freileitungen ist zu beachten. Kann dieser nicht eingehalten werden, ist Rücksprache mit dem Energieversorgungsunternehmen zu führen. Es muss ein ebener Aufstellplatz von mindestens 3 x 3 m Größe vorhanden sein. Der Aufstellplatz muss gegen Unterspülung und gegen seitliches Abrutschen gesichert sein. Für die Auswahl des für die absolute Standsicherheit richtigen Standortes ist der Verarbeiter allein verantwortlich. Beim Aufstellen im Bereich von Baugruben und Gräben ist darauf zu achten, dass der notwendige Sicherheitsabstand gewährleistet ist. Geregelt ist dies in DIN 4123. Als Hilfsmittel für die Siloaufstellrichtlinien dient der Richtwert: Graben- oder Hangtiefe x 1,7 = Siloabstand zu Grabenrand. Während der Standzeit, beim Betrieb und beim Befüllen der Silos, besonders bei ungünstigen Witterungsverhältnissen wie Regen, Tauwetter, Sturm usw., muss der Stand des Silos laufend beobachtet werden und es müssen gegebenenfalls Vorkehrungen zur Erhaltung der Standsicherheit getroffen werden.

Besondere Vorsicht ist geboten im Randbereich von Baugruben, Rohrgräben, Böschungen u. ä., bei aufgeschütteten Böden und bei längerer Standzeit des Behälters besonders auf gefrorenem Boden. Die Bodenbelastung beträgt bei gefülltem Silo bis 0,3 N/mm<sup>2</sup>. Dementsprechend ist die Tragfähigkeit des Aufstellplatzes zu gewährleisten und in besonderen Fällen durch eine Fundamentierung abzusichern. Anstelle von Betonfundamenten kann auch ein Schwellenlager angelegt werden, wenn ein tragfähiger Untergrund mit einer zulässigen Bodenpressung von mehr als 0,2 N/mm<sup>2</sup> gegeben ist. Für ein Schwellenlager verwendete Bohlen müssen mindestens 3 bis 3,5 m lang, 30 cm breit und 8 cm dick sein. Für die zulässige Belastung des Baugrunds gilt die DIN 1054.

Während des Verladens/Aufstellens/Nachblasens dürfen sich keine unbefugten Personen im Gefahrenbereich des Baustellensilos aufhalten. SAKRET Silos dürfen nur durch SAKRET transportiert oder umgestellt werden. Krantransport ist verboten.

Werden Baustellensilos im öffentlichen Verkehrsraum abgestellt, so ist vom Verarbeiter eine Sondernutzungserlaubnis für das Abstellen auf Gehwegen oder Straßen nach StVO bei der Gemeinde oder unteren Verkehrsbehörde einzuholen. Das jeweilige Silo muss mit reflektierenden Folien in den Farben Rot und Weiß und Warnlampen gekennzeichnet werden. Eine Erlaubnis nach StVO ist dem Silosteller nachzuweisen.

Alle am Silo festgestellten Schäden und Manipulationen sind SAKRET anzuzeigen, unabhängig davon haftet der Besteller/Benutzer/Mieter für alle Schäden und Gefahren, die durch die Benutzung des Silos auftreten. Dies gilt auch für Diebstahl von Zubehör, das fest oder lose mit dem Silo verbunden ist.

Als elektrische Rüttler dürfen nur vom Hersteller genehmigte oder werksseitig montierte Rüttler verwendet werden. Zur Befestigung des Rüttlers dient ausschließlich die angeschweißte Rüttlerplatte. Betrieb des Rüttlers am leeren Silo ist untersagt.

Bei Rückholung des Silos dürfen keine SAKRET fremden Aggregate mit dem Silo verbunden sein. Vor dem Transport müssen Dach- und Standrahmen der Silos von Verschmutzungen gesäubert sein. Einblas- und Entlüftungsleitungen sowie Siloverschlussklappen der Baustellensilos müssen geschlossen sein.

Es gelten die nachfolgenden Sicherheitsbestimmungen und UVVs:

- ZH 1/589 Richtlinien für austauschbare Kipp- und Absatzbehälter VBG 1
- Allgemeine Vorschriften
- VBG 74 Leitern und Tritte, VBG 112 Silos
- Allgemeine Unfallverhütungsvorschriften

#### Zahlungsbedingungen

Unsere Rechnungen sind wie mit Ihnen vereinbart zu begleichen. Skonto auf den im Franko Preis enthaltenen Frachanteil, auf Verpackungen und Silo- und Maschinenteknik wird nicht gewährt.

Mit der Entfernung vom Lieferwerk zur Abladestelle wird aus der Frachtvergütungstabelle für Selbstabholer (5.) der Satz pro Tonne ermittelt. Der Satz wird mit der Gesamttonnage multipliziert. Bei WDV- und WDV-5-Artikeln werden 2 % des Preises als nicht skontierbarer Frachanteil ermittelt.

# Transport-, Miet- und Lieferbedingungen

Mit Inkrafttreten dieser Preisliste verlieren alle früheren Preisangebote ihre Gültigkeit. Alle Preisangebote und Preislisten sind nur gültig für Lieferungen innerhalb des Lizenzgebietes der SAKRET GmbH (= Sachsen-Anhalt, Thüringen, Süd-Niedersachsen, Hessen, Rheinland-Pfalz, Saarland, Unterfranken).

Bei Abholung ab einer Tonne Material wird eine Frachtvergütung nach der Haustarif-Frachten-Tabelle gewährt.

Alle Angebotspreise sind freibleibend und verstehen sich zuzüglich der gesetzlichen Mehrwertsteuer. Sie unterliegen grundsätzlich den aktuellen Entwicklungen der Rohstoffpreise am Weltmarkt und können demnach jederzeit angepasst werden.

#### **I. Anwendungsbereich**

1. Die nachfolgenden Allgemeinen Verkaufs- und Lieferbedingungen (folgend: AVL) gelten für alle Verträge zwischen der SAKRET GmbH (folgend: „wir“) und unseren Kunden (folgend: „Kunde“), soweit es sich bei dem Kunden um einen Unternehmer im Sinne von § 14 BGB, eine juristische Person des öffentlichen Rechts oder ein öffentlich-rechtliches Sondervermögen handelt. Gegenüber Verbrauchern im Sinne von § 13 BGB finden die vorliegenden AVL keine Anwendung.
2. Diese AVL gelten ausschließlich. Abweichungen hiervon sind nur wirksam, wenn sie von uns schriftlich bestätigt worden sind. Entgegenstehenden Vertragsbedingungen wird hiermit ausdrücklich widersprochen.
3. Die AVL gelten auch dann, wenn wir in Kenntnis entgegenstehender oder von den AVL abweichender Bedingungen des Kunden die Lieferung an den Kunden vorbehaltlos ausführen.
4. Im Einzelfall getroffene, individuelle Vereinbarungen mit dem Kunden (einschließlich Nebenabreden, Ergänzungen und Änderungen) haben in jedem Fall Vorrang vor diesen AVL. Für den Inhalt derartiger Vereinbarungen ist, vorbehaltlich des Gegenbeweises, ein schriftlicher Vertrag bzw. die schriftliche Bestätigung von uns maßgebend.
5. Rechtserhebliche Erklärungen und Anzeigen des Kunden in Bezug auf den Vertrag (z. B. Fristsetzung, Mahnung, Rücktritt) sind schriftlich, d. h. in Schrift- oder Textform (z. B. Brief, E-Mail, Telefax) abzugeben. Gesetzliche Formvorschriften und weitere Nachweise insbesondere bei Zweifeln über die Legitimation des Erklärenden bleiben unberührt.
6. Hinweise auf die Geltung gesetzlicher Vorschriften haben nur klarstellende Bedeutung. Auch ohne eine derartige Klarstellung gelten daher die gesetzlichen Vorschriften, soweit sie in diesen AVL nicht unmittelbar abgeändert oder ausdrücklich ausgeschlossen werden.

#### **II. Angebote; Vertragsschluss**

1. Unsere Angebote sind freibleibend. Der Vertrag kommt erst durch die Bestellung des Kunden und die Annahme durch uns zustande. Der Vertrag gilt auch als zustande gekommen, wenn die Lieferung durch uns auftragsgemäß ausgeführt wurde.
2. Sind unser Vertragspartner und der Verarbeiter der von uns gelieferten Produkte nicht identisch, so verpflichtet sich unser Vertragspartner, unsere Anwendungshinweise an den Verarbeiter weiterzugeben.
3. Unsere Angebote basieren auf den zum Zeitpunkt der Angebotsabgabe einschlägigen gesetzlichen Bestimmungen und Normen. Falls der Kunde im Rahmen des technisch Machbaren und für uns Zumutbaren Änderungen des Liefergegenstandes wünscht, werden wir die Auswirkungen, insbesondere hinsichtlich Mehr- und Minderkosten sowie Lieferterminen in einem erweiterten Angebot darlegen. Die vorbehaltlose Entgegennahme der ersten (Teil-) Lieferung gilt auch als Annahme des erweiterten Angebots durch den Kunden.
4. Der Vertrag mit dem Kunden wird unter dem Vorbehalt der richtigen und rechtzeitigen Belieferung von uns durch unsere Zulieferer abgeschlossen. Dieser Vorbehalt hängt davon ab, dass mit dem Zulieferer ein deckungsgleiches Rechtsgeschäft abgeschlossen wurde und wir die Nichtlieferung nicht zu vertreten haben. Der Kunde wird über die Nichtverfügbarkeit der Leistungen unverzüglich informiert; wir erstatten die Gegenleistung, soweit sie bereits bezahlt wurde, unverzüglich zurück.
5. Der Kunde ist verpflichtet uns bei der Anbahnung des Vertrages unverzüglich mitzuteilen, wenn sich in seinem Umfeld Umstände ergeben, die zu einem Abbruch der Vertragsanbahnung führen können. Dies betrifft insbesondere Budgetstreichungen und Projekteinstellungen.

#### **III. Preisstellung**

1. Es gelten die Preise der zum jeweiligen Zeitpunkt des Vertragsschlusses gültigen SAKRET Preisliste. Zu den Preisen wird die Mehrwertsteuer in der gesetzlichen Höhe berechnet. Wir sind berechtigt, aufgrund der allgemeinen, externen, außerhalb unserer Kontrolle stehender Kostensteigerungen, insbesondere aufgrund von Tarifabschlüssen, Materialpreissteigerungen, Steigerungen von Frachtkosten oder öffentlicher Abgaben, nach rechtzeitiger Benachrichtigung des Kunden und vor Ausführung der Auslieferung der Ware, den Warenpreis entsprechend den Auswirkungen der Kostensteigerung zu erhöhen. Dies gilt nicht, wenn die Lieferung oder Leistung innerhalb von vier Monaten nach Vertragsschluss erfolgen soll. Eine Preiserhöhung berührt den Vertragsabschluss im Übrigen nicht. Bei Reduzierung oder Entfall der genannten Kosten werden wir die Preise entsprechend senken.
2. Sonderkosten der Lieferung, wie z. B. Wiegegelder, Ortszuschläge, Mehrkosten infolge von Straßenumleitungen, Gebühren für Zufahrtsgenehmigungen usw. sind vom Kunden zu tragen. Das vom Lieferwerk oder durch bahnamtliche Verwiegung festgestellte Gewicht ist für die Berechnung maßgebend.

#### **IV. Zahlungsbedingungen; Aufrechnung; Zurückbehaltungsrecht**

1. Unsere Rechnungen sind, soweit nicht etwas anderes vereinbart ist, zahlbar innerhalb von 30 Tagen ab Rechnungszugang ohne Abzug oder innerhalb von 10 Tagen mit 2 % Skonto. Skonto wird nur dann gewährt, wenn sämtliche älteren fälligen Rechnungen beglichen sind. Frachten, Kran-, Palettengebühren und Miet- und Servicegebühren sind nicht rabattfähig.
2. Das Recht, Zahlungen zurückzuhalten oder mit Gegenansprüchen aufzurechnen, steht dem Kunden nur insoweit zu, als seine Gegenansprüche unbestritten oder rechtskräftig festgestellt sind. Er darf seine Forderungen nicht an Dritte abtreten.
3. Bei Zahlungsverzug des Kunden sind wir berechtigt, Verzugszinsen in Höhe von 8 % über dem Basiszinsatz zu verlangen. Die Geltendmachung weiterer Schäden bleibt vorbehalten. Gegenüber Kaufleuten bleibt unser Anspruch auf den kaufmännischen Fälligkeitszins (§ 353 HGB) unberührt.
4. Werden uns nach Vertragsabschluss Umstände bekannt, die Zweifel an der Kreditwürdigkeit des Kunden begründen, können wir abweichend von vereinbarten Zahlungsbedingungen nach unserer Wahl Vorauszahlungen oder Sicherheitsleistung verlangen und sämtliche Ansprüche aus der Geschäftsverbindung fällig stellen.
5. Wir können aus wichtigem Grund vom Vertrag zurücktreten. Ein wichtiger Grund liegt insbesondere vor, wenn sich herausstellt, dass der Kunde nach objektiven Kriterien nicht kreditwürdig ist oder unzutreffende Angaben über seine Kreditwürdigkeit gemacht hat und hierdurch unser Zahlungsanspruch gefährdet ist. Die Geltendmachung weiterer Rechte wird durch den Rücktritt nicht berührt.

#### **V. Gefahrübergang**

1. Die Gefahr geht auf den Kunden über, wenn wir die Ware zum Versand gebracht haben oder diese abgeholt worden ist. Auf Wunsch und Kosten des Kunden versichern wir die Lieferungen gegen die üblichen Transportrisiken.
2. Wird die Lieferung aus vom Kunden zu vertretenden Gründen verzögert oder kommt der Kunde aus sonstigen Gründen in Annahmeverzug, so geht die Gefahr mit Eintritt des Annahmeverzuges auf den Kunden über.

#### **VI. Leistungsgegenstand, Gewährleistung, Haftung für mangelhafte Lieferung**

1. Unsere Lieferungen entsprechen dem schriftlich festgehaltenen Vertragsinhalt. Eine andere oder weitergehende Beschaffenheit des Liefergegenstandes gilt nur dann als vereinbart, wenn sie von uns ausdrücklich schriftlich bestätigt wurde.
2. Wir leisten für die vertragsgemäße Beschaffenheit (vgl. Ziffer VI.1) nach den Regeln des Kaufrechts Gewähr, soweit nichts anderes vereinbart ist. Wir sind jederzeit zu technischen Änderungen und Verbesserungen berechtigt. Voraussetzung unserer Gewährleistung die fachgerechte Verarbeitung unter Einhaltung unserer Verarbeitungsanleitung ist. Für die Beachtung gesetzlicher oder behördlicher Vorschriften bei der Verwendung unserer Produkte ist der Kunde verantwortlich. In allen Fällen unberührt bleiben die gesetzlichen Sondervorschriften bei Endlieferung der unverarbeiteten Ware an einen Verbraucher, auch wenn dieser sie weiterverarbeitet hat (Lieferantenregress gem. §§ 478 BGB). Ansprüche aus Lieferantenregress sind ausgeschlossen, wenn die mangelhafte Ware durch den Käufer oder einen anderen Unternehmer, z. B. durch Einbau in ein anderes Produkt, weiterverarbeitet wurde.
3. Sachmängelansprüche bestehen nicht bei nur unerheblicher Abweichung von der vereinbarten Beschaffenheit oder bei nur unerheblicher Beeinträchtigung der Brauchbarkeit, insbesondere bei nicht erheblichen Abweichungen in Größe, Gewicht, Stärke, Farbe oder Ausführung.
4. Wir können den Kunden bei behaupteten Gewährleistungsansprüchen bei der Suche nach dem Fehler unterstützen. Wenn der Fehler nicht nachweislich uns zuzuordnen ist, stellen wir diese Leistungen dem Kunden in Rechnung.
5. Ist die gelieferte Sache mangelhaft, können wir zunächst wählen, ob wir Nacherfüllung durch Beseitigung des Mangels (Nachbesserung) oder durch Lieferung einer mangelfreien Sache (Ersatzlieferung) leisten. Unser Recht, die Nacherfüllung unter den gesetzlichen Voraussetzungen zu verweigern, bleibt unberührt. Wir sind berechtigt, die geschuldete Nacherfüllung davon abhängig zu machen, dass der Kunde den fälligen Kaufpreis bezahlt. Der Kunde ist jedoch berechtigt, einen im Verhältnis zum Mangel angemessenen Teil des Kaufpreises zurückzubehalten. Die zum Zweck der Prüfung und Nacherfüllung erforderlichen Aufwendungen, insbesondere Transport-, Wege-, Arbeits- und Materialkosten sowie ggf. Ausbau- und Einbaukosten tragen bzw. erstatten wir nach Maßgabe der gesetzlichen Regelung, wenn tatsächlich ein Mangel vorliegt. Andernfalls können wir vom Kunden die aus dem unberechtigten Mängelbeseitigungsverlangen entstandenen Kosten (insbesondere Prüf- und Transportkosten) ersetzt verlangen, es sei denn, die fehlende Mangelhaftigkeit war für den Kunden nicht erkennbar. Mehraufwendungen, die dadurch entstehen, dass der Gegenstand an einen anderen Ort als den ursprünglichen Lieferort verbracht worden ist, werden von uns nicht übernommen; es sei denn, dass wir wussten, dass dies dem bestimmungsgemäßen Gebrauch entspricht.
6. Wenn die Nacherfüllung fehlgeschlagen ist oder eine für die Nacherfüllung vom Kunden zu setzende angemessene Frist erfolglos abgelaufen oder nach den gesetzlichen Vorschriften entbehrlich ist, kann der Kunde vom Kaufvertrag zurücktreten oder den Kaufpreis mindern. Bei einem unerheblichen Mangel besteht jedoch kein Rücktrittsrecht.
7. Für Schadensersatzansprüche und Ersatz vergeblicher Aufwendungen gelten die Regelungen in Ziffer IX. der vorliegenden AVL.
8. Für Rechtsmängel, die nicht in der Verletzung von Schutzrechten Dritter begründet sind, gelten die Bestimmungen dieser Ziffer VI entsprechend.

#### **VII. Kenntnis, Untersuchungs- und Rügepflicht**

1. Wir haften grundsätzlich nicht für Mängel, die der Kunde bei Vertragsschluss kennt oder grob fahrlässig nicht kennt (§ 442 BGB).
2. Weiterhin setzen die Mängelansprüche des Kunden voraus, dass er seinen gesetzlichen Untersuchungs- und Rügepflichten (§§ 377, 381 HGB) nachgekommen ist. Zeigt sich bei der Lieferung, der Untersuchung oder zu irgendeinem späteren Zeitpunkt ein Mangel, so ist uns hiervon unverzüglich schriftlich Anzeige zu machen. In jedem Fall sind offensichtliche Mängel innerhalb von 3 Arbeitstagen ab Lieferung und bei der Untersuchung nicht erkennbare Mängel innerhalb der gleichen Frist ab Entdeckung schriftlich anzuzeigen. Versäumt der Kunde die ordnungsgemäße Untersuchung und/oder Mängelanzeige, ist unsere Haftung für den nicht bzw. nicht rechtzeitig oder nicht ordnungsgemäß angezeigten Mangel nach den gesetzlichen Vorschriften ausgeschlossen.
3. Im Bestandsungsfall muss uns auf Verlangen seitens des Kunden die Möglichkeit der Nachprüfung durch Einsendung von Materialproben und Angabe der Chargen-Nr. gegeben werden. Bei Verletzung dieser Verpflichtung stehen dem Kunden keine Gewährleistungsansprüche gegen uns zu, es sei denn, dass die Verletzung der Verpflichtung unsere Überprüfung der Schadensursache weder behindert noch erschwert. Die Kosten der Einsendung von Materialproben wie der Entnahme gehen zu unseren Lasten, falls das gelieferte Material mangelhaft war.

**VIII. Haftung für Silo und Maschinentechnik**

1. Unsere Haftung bei Nutzung von Silos, Förderanlagen, Silo-Förderanlagen und OneWayContainer oder anderen zur Verfügung gestellten technischen Geräte beschränkt sich ausschließlich auf die Anlieferung und Abholung, das heißt, nur auf diejenige Zeit, in der Silo und Box mit dem Fahrzeug verbunden sind.
2. Bei Aufstellung und Inbetriebnahme von Silos, Förderanlagen, Silo-Förderanlagen und OneWayContainer sind die technischen Richtlinien des TÜV, der Berufsgenossenschaft und die SAKRET Betriebsanleitungen zu beachten. Wir stellen gewartete und einsatzbereite Maschinentechnik zur Verfügung. Im Falle von Störungen sind uns diese unverzüglich mitzuteilen. Wir verpflichten uns, die Störung so schnell wie möglich zu beseitigen. Eine Haftung für eventuell entstehende Ausfallzeiten ist ausgeschlossen.
3. In Silos und OneWayContainern sind ausschließlich SAKRET-Produkte zu verwenden. Für Nichtbeachtung haftet der Kunde.
4. Schäden bzw. Kosten durch Diebstahl/Einbruchdiebstahl von in dem OneWayContainer gelagerten Waren oder Sachbeschädigungen, Verunreinigungen, Vandalismus oder Diebstahl an den zur Verfügung gestellten Geräten gehen ab dem Zeitpunkt der Anlieferung zu Lasten des Kunden.
5. Die in Ziffer VIII 1. bis 4. angeführten Haftungsausschlüsse gelten nicht für Vorsatz oder grobe Fahrlässigkeit, für Verletzung von Leben, Körper oder Gesundheit sowie für die Verletzung wesentlicher Vertragspflichten. Sie gelten auch nicht für die Haftung bei Fehlen zugesicherter Eigenschaften oder die Haftung nach dem Produkthaftungsgesetz.

**IX. Haftung im Übrigen**

1. Soweit sich aus diesen AVL einschließlich der nachfolgenden Bestimmungen nichts anderes ergibt, haftet wir bei einer Verletzung von vertraglichen und außervertraglichen Pflichten nach den gesetzlichen Vorschriften.
2. Auf Schadensersatz haften wir – gleich aus welchem Rechtsgrund – im Rahmen der Verschuldenshaftung bei Vorsatz und grober Fahrlässigkeit. Bei einfacher Fahrlässigkeit haften wir, vorbehaltlich gesetzlicher Haftungsbeschränkungen (z. B. Sorgfalt in eigenen Angelegenheiten; unerhebliche Pflichtverletzung), nur (a) für Schäden aus der Verletzung des Lebens, des Körpers oder der Gesundheit und (b) für Schäden aus der Verletzung einer wesentlichen Vertragspflicht (Verpflichtung, deren Erfüllung die ordnungsgemäße Durchführung des Vertrags überhaupt erst ermöglicht und auf deren Einhaltung der Vertragspartner regelmäßig vertraut und vertrauen darf); in diesem Fall ist unsere Haftung jedoch auf den Ersatz des vorhersehbaren, typischerweise eintretenden Schadens begrenzt.
3. Die sich aus Ziffer IX 2. ergebenden Haftungsbeschränkungen gelten auch gegenüber Dritten sowie bei Pflichtverletzungen durch Personen (auch zu ihren Gunsten), deren Verschulden wir nach gesetzlichen Vorschriften zu vertreten haben. Sie gelten nicht, soweit ein Mangel arglistig verschwiegen oder eine Garantie für die Beschaffenheit der Ware übernommen wurde und für Ansprüche des Kunden nach dem Produkthaftungsgesetz.
4. Wegen einer Pflichtverletzung, die nicht in einem Mangel besteht, kann der Kunde nur zurücktreten oder kündigen, wenn wir die Pflichtverletzung zu vertreten haben. Ein freies Kündigungsrecht des Kunden (insbesondere gem. §§ 650, 648 BGB) wird ausgeschlossen. Im Übrigen gelten die gesetzlichen Voraussetzungen und Rechtsfolgen.

**X. Verjährung**

1. Abweichend von § 438 Abs. 1 Nr. 3 BGB beträgt die allgemeine Verjährungsfrist für Ansprüche aus Sach- und Rechtsmängeln ein Jahr ab Ablieferung. Soweit eine Abnahme vereinbart ist, beginnt die Verjährung mit der Abnahme.
2. Die vorstehende Verjährungsfrist des Kaufrechts gilt auch für vertragliche und außervertragliche Schadensersatzansprüche des Kunden, die auf einem Mangel der Ware beruhen, es sei denn die Anwendung der regelmäßigen gesetzlichen Verjährung (§§ 195, 199 BGB) würde im Einzelfall zu einer kürzeren Verjährung führen. Schadensersatzansprüche des Kunden gemäß Ziffer IX 1. Satz 1 und Ziffer IX 2. Satz 2 lit. a) sowie nach dem Produkthaftungsgesetz verjähren ausschließlich nach den gesetzlichen Verjährungsfristen.

**XI. Sonstige Pflichten des Kunden; Lagerung**

1. Einfahrten, Gehwege usw. müssen so beschaffen sein, dass unsere Spezialfahrzeuge mit einem Gesamtgewicht von 40 Tonnen die Abladestelle anfahren können. Für die ordnungsgemäße Aufstellung von Silos und OneWayContainern hat der Verarbeiter zu sorgen. Wenn Silos oder Boxen teilweise oder ganz auf öffentlichen Straßen, Plätzen oder Fußgängerwegen aufgestellt werden, ist durch den Kunden eine polizeiliche Genehmigung beim Amt für öffentliche Ordnung oder beim Landratsamt einzuholen. Bei Dunkelheit ist an Silo und OneWayContainer durch den Kunden eine Beleuchtung anzubringen.
2. Für in Silos und in dem OneWayContainer geliefertes Material gelten die in den Verarbeitungsanleitungen festgelegten entsprechenden Anforderungen an Lagerplätze. Können diese aufgrund äußerer Umstände, insbesondere der Witterung, nicht erfüllt werden, muss die Ware durch den Kunden auf dessen Kosten an einen geeigneten Lagerplatz verbracht werden. Schäden – insbesondere durch Frost – an gelieferten Waren gehen auf jeden Fall zu Lasten des Kunden.
3. Artfremdes Material jeglicher Art, welches kein SAKRET Produkt darstellt und Gefahrstoffe dürfen nicht im SAKRET Silo oder dem OneWayContainer gelagert werden.

**XII. Lieferzeit; Rechte bei verspäteter Lieferung**

1. Liefertermine und -fristen sind schriftlich zu vereinbaren. Lieferfristen beginnen frühestens mit Vertragsschluss. Bei nachträglichen Vertragsänderungen entfällt der bisherige Liefertermin; wir vereinbaren mit dem Kunden in diesem Fall einen angemessenen neuen Liefertermin.
2. Die Einhaltung von vereinbarten Terminen und Fristen für Lieferungen setzt den rechtzeitigen Eingang von Bestellungen und Lieferabrufen und sämtlichen vom Kunden zu liefernden Unterlagen, erforderlichen Genehmigungen und Freigaben voraus.
3. Wenn wir auf die Mitwirkung oder Informationen des Kunden warten oder sonst in der Vertragsdurchführung unverschuldet behindert sind, gelten die Liefer- und Leistungsfristen um die Dauer der Behinderung und um eine angemessene Anlaufzeit nach dem Ende der Behinderung als verlängert. Wir müssen dem Kunden die Behinderung zuvor mitteilen.

4. Die Lieferfrist ist eingehalten, wenn der Liefergegenstand bis zu ihrem Ablauf unser Lieferwerk verlässt oder wenn wir dem Kunden die Versandbereitstellung mitgeteilt haben. Dies gilt nicht, wenn im Vertrag eine Anlieferung auf Kosten von uns vereinbart wurde.
5. Teillieferungen sind zulässig, soweit dies für den Kunden zumutbar ist. Schulden wir Sukzessivlieferungen nach Abruf des Kunden, gilt folgendes:
  - 5.1 Eine Lieferung von uns stellt keine Teillieferung im Sinne vorstehenden Sinne dar und löst damit den auf die gelieferte Ware entfallenden Vergütungsanspruch aus.
  - 5.2 Wird bei Sukzessivlieferung vom Kunden mehr als die vereinbarte Gesamtmenge abgerufen, so besteht insoweit keine Lieferpflicht von uns.
  - 5.3 Bei Sukzessivlieferungsverträgen hat der Kunde annähernd gleiche Monatsmengen abzurufen. Erfolgt der Abruf nicht rechtzeitig, so können wir nach fruchtlosem Ablauf einer von uns gesetzten angemessenen Nachfrist die ausstehenden Lieferungen selbst einteilen und liefern oder nach unserer Wahl hinsichtlich des noch rückständigen Teil der Lieferungen vom Vertrag zurücktreten und Schadensersatz, insbesondere entgangenen Gewinn nach § 252 BGB, verlangen.
  - 5.4 Gerät der Kunde bei Sukzessivlieferungsverträgen mit der Zahlung für eine Teillieferung in Verzug, sind wir unbeschadet sonstiger Rechte - von der Pflicht zu weiteren Teillieferungen befreit, bis der Kunde seinen Zahlungsverpflichtungen vollumfänglich nachgekommen ist.
6. Wird der Versand auf Wunsch oder auf Veranlassung des Kunden ganz oder teilweise verzögert, so gilt folgendes: Dem Kunden werden, beginnend eine Woche nach Anzeige der Versandbereitstellung durch uns an ihn oder den beauftragten Transporteur, sämtliche durch die Verzögerung entstehenden Kosten, insbesondere die Kosten der Lagerung, mindestens jedoch 0,5 % des Rechnungswertes des Transportgutes für jeden Monat berechnet, soweit nicht der Kunde einen geringeren Schaden nachweist. Dies gilt auch, soweit der Kunde oder der von ihm benannte Transporteur die Zustimmung verweigert, das Transportgut auf einem zumutbaren anderen als dem vereinbarten Transportweg zu versenden. Wir jedoch berechtigt, nach Setzung und fruchtlosem Ablauf einer angemessenen Abnahmefrist, anderweitig über den Liefergegenstand zu verfügen und den Kunden mit angemessener verlängerter Frist zu beliefern.
7. Wir kommen nur durch eine Mahnung in Verzug. Alle Mahnungen und Fristsetzungen des Kunden bedürfen zur Wirksamkeit der Schriftform, gesetzte Nachfristen müssen zumindest zwölf Arbeitstage betragen.
8. Haben wir die Nichteinhaltung verbindlich zugesagter Fristen und Termine zu vertreten, ist eine Verzugsentschädigung auf 0,5 % pro Woche, insgesamt aber auf höchstens 5 % des Rechnungswertes der vom Verzug betroffenen Lieferungen und Leistungen begrenzt. Dies gilt nicht bei Vorsatz und grober Fahrlässigkeit. In diesem Fall ist jedoch eine Verzugsentschädigung auf den vertragstypischen, vorhersehbaren Schaden begrenzt.
9. Will der Kunde wegen Nichteinhaltung verbindlicher Fristen und Termine darüber hinaus vom Vertrag zurücktreten und/oder Schadensersatz statt der Leistungen verlangen, muss er uns erst eine angemessene Frist zur Lieferung gesetzt haben und die Konsequenz des fruchtlosen Ablaufs zusammen mit der Fristsetzung angedroht haben.
10. Der Kunde darf die Entgegennahme von Lieferungen wegen unerheblicher Mängel nicht verweigern.
11. Ist die Nichteinhaltung der Lieferfristen auf höhere Gewalt und andere von uns nicht zu vertretende Störungen, z. B. Krieg, terroristische Anschläge, Einfuhr- und Ausfuhrbeschränkungen, Arbeitskämpfe, auch solche die Zulieferer betreffen, zurückzuführen, verlängern sich die vereinbarten Lieferfristen angemessen. Zu den von uns nicht zu vertretenden Störungen im Sinne des vorstehenden Satzes zählen auch (vorübergehende) Betriebsschließungen infolge behördlicher Anordnungen oder Allgemeinverfügungen, insbesondere aufgrund von Pandemien oder des Infektionsschutzgesetzes sowie Betriebsbehinderungen oder Produktionsausfälle aufgrund von Pandemien oder vergleichbaren Umständen.

**XIII. Eigentumsvorbehalt; weitere Sicherungsrechte**

1. Bis zur vollständigen Bezahlung aller gegenwärtigen und künftigen Forderungen von uns aus dem Kaufvertrag und einer laufenden Geschäftsbeziehung (gesicherte Forderungen) behalten wir uns das Eigentum an den verkauften Waren vor.
2. Die unter Eigentumsvorbehalt stehenden Waren dürfen vor vollständiger Bezahlung der gesicherten Forderungen weder an Dritte verpfändet, noch zur Sicherheit übereignet werden. Der Kunde hat uns unverzüglich schriftlich zu benachrichtigen, wenn ein Antrag auf Eröffnung eines Insolvenzverfahrens gestellt oder soweit Zugriffe Dritter (z. B. Pfändungen) auf die uns gehörenden Waren erfolgen.
3. Bei vertragswidrigem Verhalten des Kunden, insbesondere bei Nichtzahlung des fälligen Kaufpreises, sind wir berechtigt, nach den gesetzlichen Vorschriften vom Vertrag zurückzutreten oder/und die Ware auf Grund des Eigentumsvorbehalts heraus zu verlangen. Das Herausgabeverlangen beinhaltet nicht zugleich die Erklärung des Rücktritts; wir sind vielmehr berechtigt, lediglich die Ware heraus zu verlangen und uns den Rücktritt vorzubehalten. Zahlt der Kunde den fälligen Kaufpreis nicht, dürfen wir diese Rechte nur geltend machen, wenn wir dem Kunden zuvor erfolglos eine angemessene Frist zur Zahlung gesetzt hat oder eine derartige Fristsetzung nach den gesetzlichen Vorschriften entbehrlich ist.
4. Der Kunde ist bis auf Widerruf gemäß unten Ziffer XIII.3 befugt, die unter Eigentumsvorbehalt stehenden Waren im ordnungsgemäßen Geschäftsgang weiter zu veräußern und/oder zu verarbeiten. In diesem Fall gelten ergänzend die nachfolgenden Bestimmungen.
  - 4.1 Der Eigentumsvorbehalt erstreckt sich auf die durch Verarbeitung, Vermischung oder Verbindung der unserer Waren entstehenden Erzeugnisse zu deren vollem Wert, wobei wir als Hersteller gelten. Bleibt bei einer Verarbeitung, Vermischung oder Verbindung mit Waren Dritter deren Eigentumsrecht bestehen, so erwerben wir Miteigentum im Verhältnis der Rechnungswerte der verarbeiteten, vermischten oder verbundenen Waren. Im Übrigen gilt für das entstehende Erzeugnis das Gleiche wie für die unter Eigentumsvorbehalt gelieferte Ware.
  - 4.2 Die aus dem Weiterverkauf der Ware oder des Erzeugnisses entstehenden Forderungen gegen Dritte tritt der Kunde schon jetzt insgesamt bzw. in Höhe des etwaigen Miteigentumsanteils von uns gemäß vorstehendem Absatz zur Sicherheit an uns ab. Wir nehmen die Abtretung an. Die in Ziffer XIII.2 genannten Pflichten des Kunden gelten auch in Ansehung der abgetretenen Forderungen.

- 4.3 Zur Einziehung der Forderung bleibt der Kunde neben uns ermächtigt. Wir verpflichten uns, die Forderung nicht einzuziehen, solange der Kunde seinen Zahlungsverpflichtungen gegenüber uns nachkommt, kein Mangel seiner Leistungsfähigkeit vorliegt und wir den Eigentumsvorbehalt nicht durch Ausübung eines Rechts gemäß Ziffer XIII.3 geltend machen. Ist dies aber der Fall, so können wir verlangen, dass der Kunde uns die abgetretenen Forderungen und deren Schuldner bekannt gibt, alle zum Einzug erforderlichen Angaben macht, die dazugehörigen Unterlagen aushändigt und den Schuldner (Dritten) die Abtretung mitteilt. Außerdem sind in diesem Fall berechtigt, die Befugnis des Kunden zur weiteren Veräußerung und Verarbeitung der unter Eigentumsvorbehalt stehenden Waren zu widerrufen.
5. Übersteigt der realisierbare Wert der Sicherheiten die Forderungen von uns um mehr als 10%, werden wir auf Verlangen des Kunden Sicherheiten nach unserer Wahl freigeben.

#### **XIV. Verarbeitungsanleitung; Auskunftserteilung und Beratung**

1. Da die Arbeitsbedingungen am Bau und die Anwendungsgebiete für unsere Erzeugnisse sehr unterschiedlich sind, können wir mit unseren Verarbeitungsanleitungen nur allgemeine Richtlinien geben. Werden spezielle Anforderungen gestellt, die außerhalb der in den Verarbeitungsvorschriften angesprochenen Anwendungsbereiche und Arbeitsverhältnisse liegen, ist vor Verarbeitung unsere fallbezogene Beratung einzuholen.
2. Verbrauchsangaben in unseren Verarbeitungsanleitungen sind mittlere Erfahrungswerte. Die tatsächlichen Verbrauchswerte sind durch Bemusterung am Objekt zu ermitteln. Aus einem Mehr- oder Minderverbrauch am gegebenen Objekt können keine Rechte und Ansprüche gegen uns hergeleitet werden.
3. In Beratungen und Auskunftserteilungen durch uns liegt nicht der Abschluss eines Beratungsvertrages. Soweit der Kunde eine weitergehende Beratung wünscht, ist diesbezüglich eine gesonderte schriftliche Vereinbarung zu treffen. Für eine fallbezogene Beratung, die wir im Rahmen des Liefervertrages als Zusatzleistung erbringen und die uns nicht vergütet wird, haften wir nicht. Dies gilt nicht bei Vorsatz und grober Fahrlässigkeit sowie bei Verletzung von Leben, Körper, sexueller Selbstbestimmung oder Gesundheit.

#### **XV. Datenschutz**

Der Kunde erklärt mit Vertragsschluss seine Zustimmung zu Folgendem: Die personenbezogenen Daten des Kunden, wie z. B. Name und Adresse werden bei uns sowie verbundenen Unternehmen und Dritten, denen wir uns zur Durchführung eines Vertrages bedienen, zum Zwecke der Durchführung des jeweiligen Vertrages erhoben, gespeichert und verarbeitet. Wir sind mittels dieser personenbezogenen Daten zur Bonitätsprüfung des Kunden berechtigt, insbesondere Auskünfte bei Kreditinstituten, Auskunfteien oder sonstigen Kreditinformationssystemen einzuholen und Negativdaten abzuspeichern.

#### **XVI. Erfüllungsort, anzuwendendes Recht, Gerichtsstand**

1. Erfüllungsort ist Bad Lauterberg.
2. Es gilt ausschließlich das Recht der Bundesrepublik Deutschland unter Ausschluss des Kollisionsrechtes und des Übereinkommens der Vereinten Nationen über Verträge über den Internationalen Warenkauf (CISG).
3. Gerichtsstand für alle Streitigkeiten aus und im Zusammenhang mit diesem Vertrag ist Bad Lauterberg oder nach unserer Wahl der Sitz der Betriebsstätte, die die Bestellung ausführt, sofern der Kunde ein Unternehmer, eine juristische Person des öffentlichen Rechts oder ein öffentlich-rechtliches Sondervermögen ist. Dies gilt auch, wenn der Kunde nach Vertragsschluss seinen Sitz aus dem Inland verlegt.
4. Sollte eine Bestimmung dieser AVL und der getroffenen Vereinbarungen unwirksam sein oder werden, so wird dadurch die Gültigkeit der Bedingung im Übrigen nicht berührt. Die Vertragspartner sind verpflichtet, die unwirksame Bestimmung durch eine ihr im wirtschaftlichen Erfolg möglichst gleichkommende Regelung zu ersetzen.

#### **Satz- und Druckfehler vorbehalten**

Gültig ab 2023, damit verlieren alle Inhalte der vorherigen Kataloge (z. B. die Allgemeinen Geschäftsbedingungen) ihre Gültigkeit.

(Stand: Oktober 2022)



# Notizen

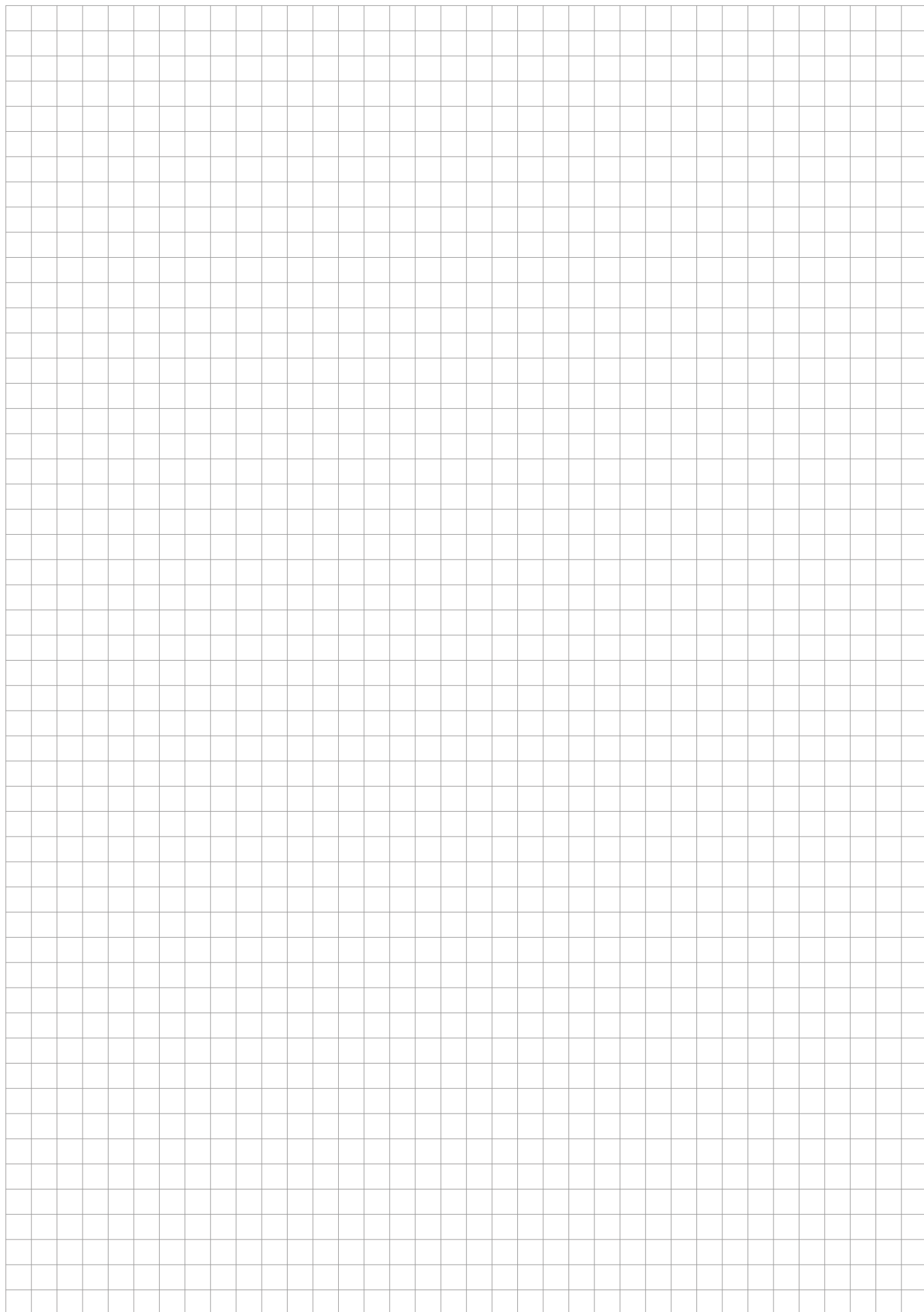

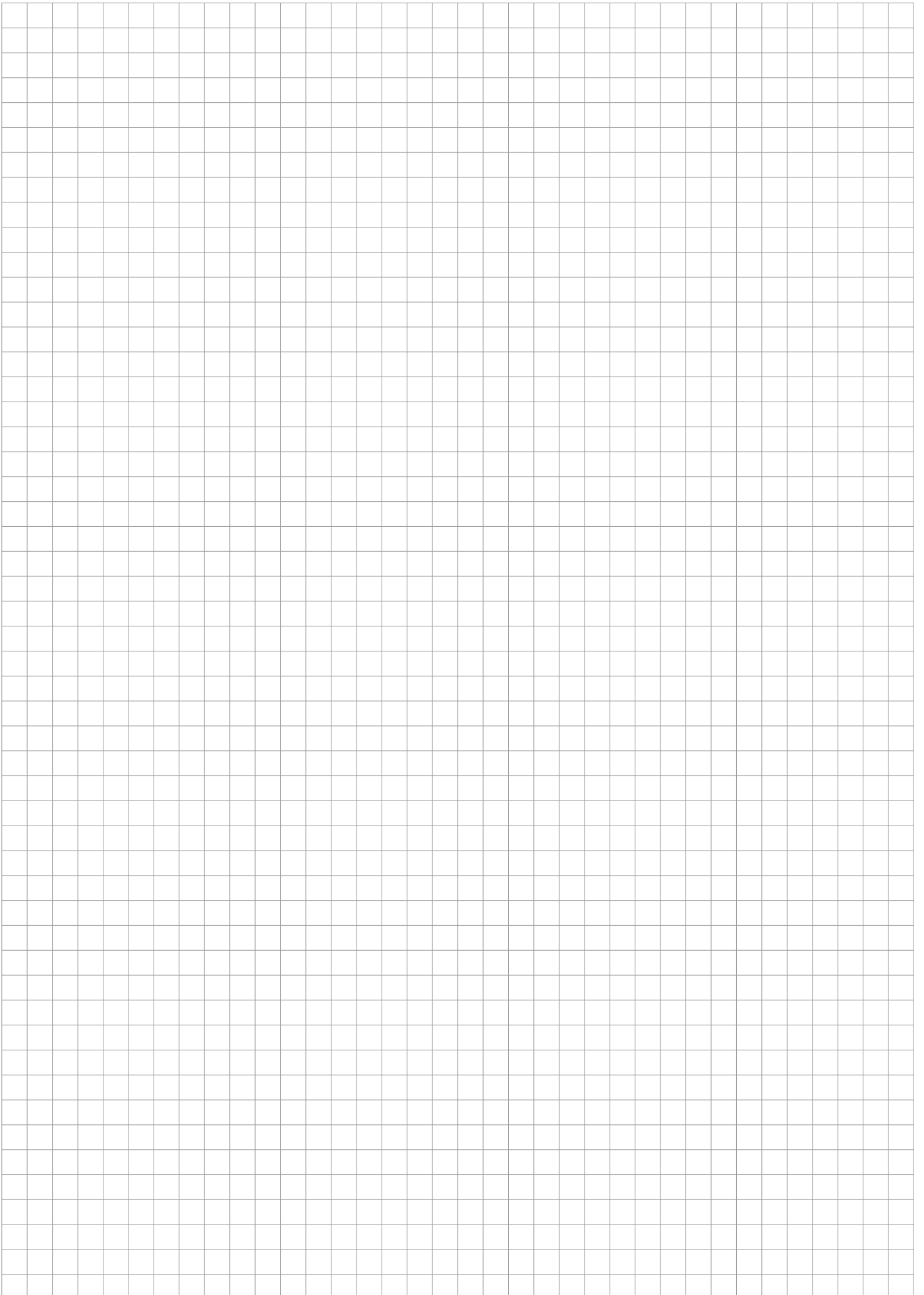

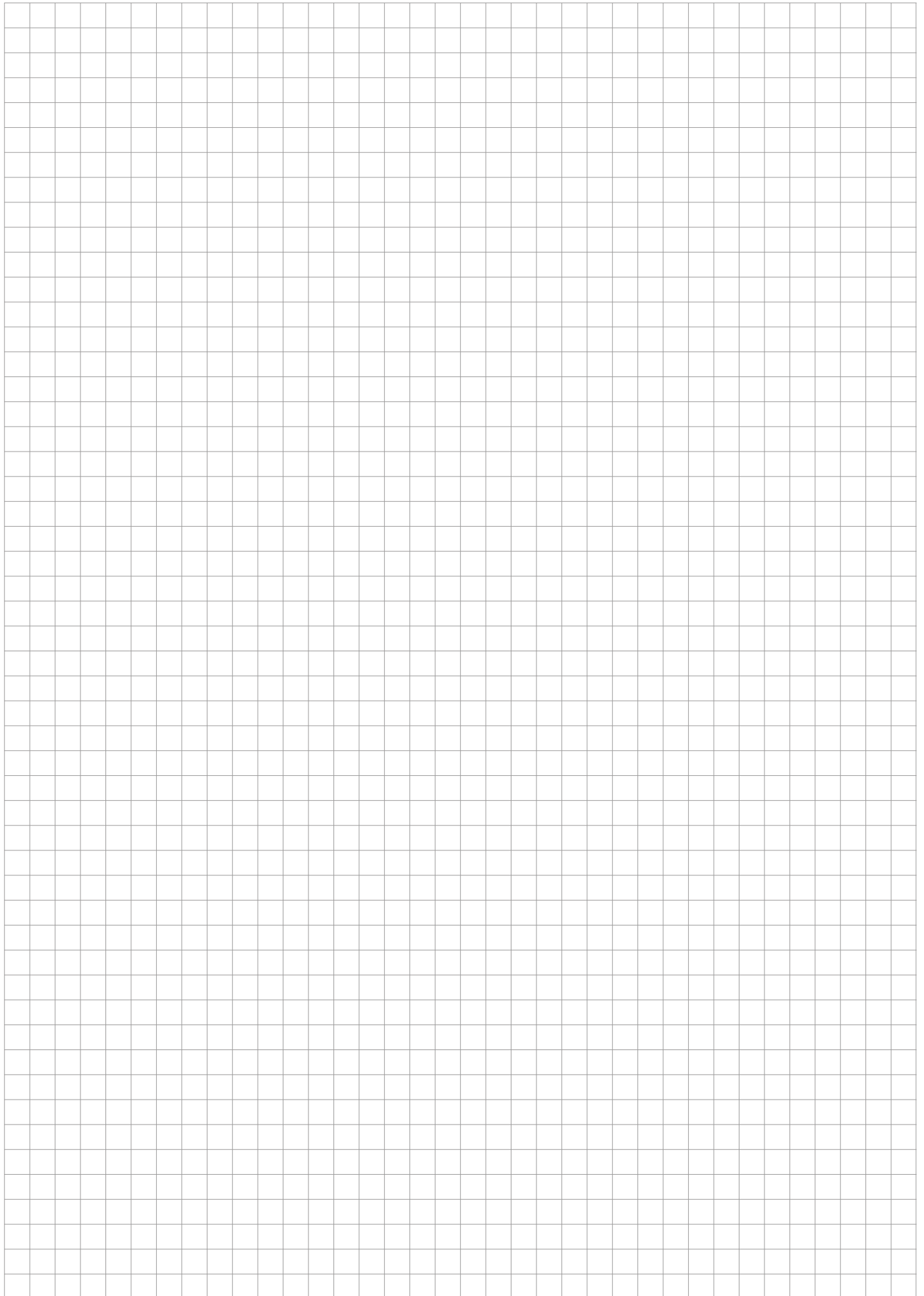

Sollte in diesem Werk direkt oder indirekt auf Gesetze, Vorschriften oder Richtlinien wie DIN, VDI, VDE und dgl. Bezug genommen werden oder aus ihnen zitiert werden, so kann die SAKRET GmbH keine Gewähr für die Richtigkeit, Vollständigkeit oder Aktualität übernehmen. Es empfiehlt sich, ggf. die vollständigen Vorschriften oder Richtlinien in der jeweils gültigen Fassung hinzuzuziehen.

Die in diesem Werk ausgelobten Produkteigenschaften setzen eine fach- und sachgerechte Verarbeitung nach den Richtlinien der SAKRET GmbH voraus. Produktinformationen bzw. -daten dienen der Sicherstellung des gewerkeüblichen Verwendungszweckes bzw. der üblichen Anwendung. Verbrauchsangaben können untergrundbedingte Schwankungen verursachen. Die Empfehlungen in diesem Werk entbinden den Anwender nicht von einer notwendigen Prüfung sowie der Einhaltung gesetzlicher Vorgaben oder technischer Regelwerke.



Liefergebiet/Adressen:  
**SAKRET GmbH**

## Lizenzgebiete Deutschland

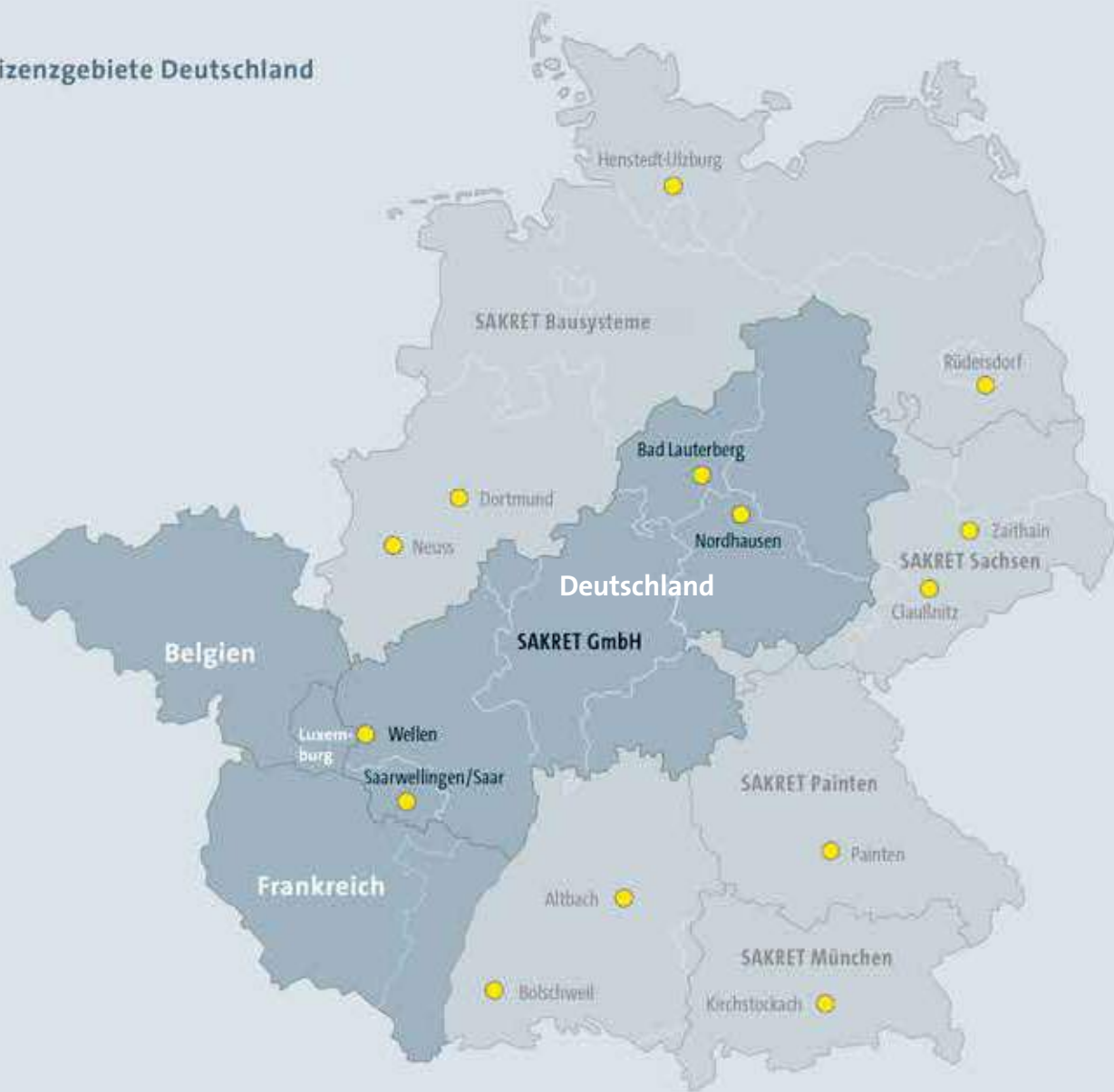

**SAKRET GmbH**  
Osterhagener Straße 2  
D-37431 Bad Lauterberg im Harz  
Telefon +49 36 31 929-3  
E-Mail [info@sakret-ndh.de](mailto:info@sakret-ndh.de)

**KundenBetreuungsCenter**  
Telefon +49 36 31 62 84-0  
Telefax +49 36 31 62 84-14

**Technische Beratung**  
Telefon +49 36 31 929-423  
Telefax +49 36 31 929-427